



2025



# Blazer EV

## Manual del propietario

## Contenido

Introducción .....	1
Llaves, puertas y ventanas .....	6
Asientos y sistemas de sujeción .....	33
Almacenamiento .....	77
Instrumentos y Controles .....	81
Iluminación .....	120
Sistema de Infoentretenimiento .....	129
Controles de clima .....	158
Conducción y funcionamiento .....	169
Cuidado del vehículo .....	294
Servicio y mantenimiento .....	368
Datos técnicos .....	374
Información al cliente .....	376
Elaboración de informes sobre defectos de seguridad .....	381
OnStar .....	384
Servicios conectados .....	390
Índice alfabético .....	393

## Introducción

### Advertencia de la propuesta de California 65



# ADVERTENCIA

**Operar, dar servicio y mantenimiento a un vehículo de pasajeros o a un vehículo automotor de carretera puede exponerle a productos químicos que incluyen escape del motor, monóxido de carbono, ftalatos, y plomo, los cuales tiene conocimiento el Estado de California que ocasionan cáncer y defectos de nacimiento u otros daños a la reproducción. Para minimizar la exposición, evite respirar el escape, no ponga el motor en marcha en vacío excepto si es necesario, dé servicio a su vehículo en un área bien ventilada y use guantes o lave sus manos con frecuencia al dar servicio a su vehículo. Para obtener más información, entre a [www.P65Warnings.ca.gov/passenger-vehicle](http://www.P65Warnings.ca.gov/passenger-vehicle).**

## Introducción



Los nombres, logotipos, emblemas, eslóganes, nombres de modelos de vehículos y diseños de la carrocería del vehículo que aparecen en este manual, incluyendo sin limitar a, GM, el logotipo GM, CHEVROLET, el emblema de CHEVROLET, y BLAZER son marcas registradas y/o marcas de servicio de General Motors LLC, sus subsidiarios, afiliados o licenciatarios.

Para vehículos vendidos primero en Canadá, sustituya el nombre "General Motors of Canada Company" por Chevrolet Motor Division dondequiera que aparezca en este manual.

Este manual describe funciones que podrían o no ser parte de su vehículo debido a: equipo opcional que no fue comprado con el vehículo; variaciones de modelo; especificaciones del país; funciones y aplicaciones que pueden no estar disponibles en su región; o debido

a cambios posteriores a la liberación de esta publicación, incluyendo cambios en el contenido estándar u opcional.

Consulte la documentación de compra específica para su vehículo, para confirmar las funciones aplicables.

## Peligro, Advertencia, y Precaución

Los mensajes de advertencia presentes en las etiquetas del vehículo y en este manual describen situaciones peligrosas y lo que puede hacerse para evitarlos o reducirlos.

### Peligro

El título Peligro indica una situación peligrosa de gran riesgo que, de producirse, ocasionaría lesiones graves o mortales.

### Advertencia

Advertencia indica una situación peligrosa que puede ocasionar lesiones graves o mortales.

### Precaución

Precaución indica un peligro que puede ocasionar daños materiales o daños al vehículo.





Un círculo con una diagonal atravesada es un símbolo de seguridad que significa "No", "No haga esto" o "No lo permita".

## Símbolos

El vehículo tiene componentes y etiquetas que usan símbolos en lugar de texto. Los símbolos se muestran junto con el texto y describen la operación o la información relacionada con un componente, control, mensaje, medidor o indicador específico.

 : Se muestra cuando el manual del propietario tiene instrucciones o información adicionales.

 : Se muestra cuando el manual de servicio tiene instrucciones o información adicionales.

 : Se muestra cuando hay más información en otra página - "ver página."

**Tabla de símbolos del vehículo**

Ofrecemos aquí algunos símbolos adicionales que pueden encontrarse en el vehículo y su significado. Vea las características en este manual respecto a información.

 : Sistema de aire acondicionado

 : Aceite refrigerante del aire acondicionado

 : Luz de disponibilidad de bolsa de aire

 : Sistema de frenos antibloqueo (ABS)

 : Luz de advertencia del sistema de frenos

 : Deseche los componentes usados adecuadamente

 : No aplique agua a alta presión

 : Uso de energía y selección de modo de carga

 : Flama/Fuego prohibidos

 : Inflamable

 : Equipo de respuesta inmediata a emergencias

 : Alerta de colisión frontal

 : Ubicación de cerradura de cubierta de bloque de fusibles

 : Fusibles

 : Alto voltaje

 : Asientos de seguridad para niños de sistema ISOFIX/LATCH

 : Conserve las cubiertas de bloque de fusibles correctamente instaladas

 : Alerta de cambio de carril

 : Advertencia de salida de carril

 : Asistencia de conservación de carril

 : Asistente aparcamiento

 : Indicador de peatón al frente

 : Encendido

 : Alerta de tráfico trasero cruzando

 : Técnico registrado

 : Arranque remoto

 : Riesgo de incendio eléctrico

 : Recordatorios de cinturón de seguridad

 : Dar servicio pronto al vehículo

 : Alerta de zona ciega lateral

 : Monitor de presión de las llantas

 : StabiliTrak/Control electrónico de estabilidad (ESC)

 : Bajo presión

 : Indicador de vehículo al frente

 : VEHICULO LISTO

## Introducción del Tablero de instrumentos

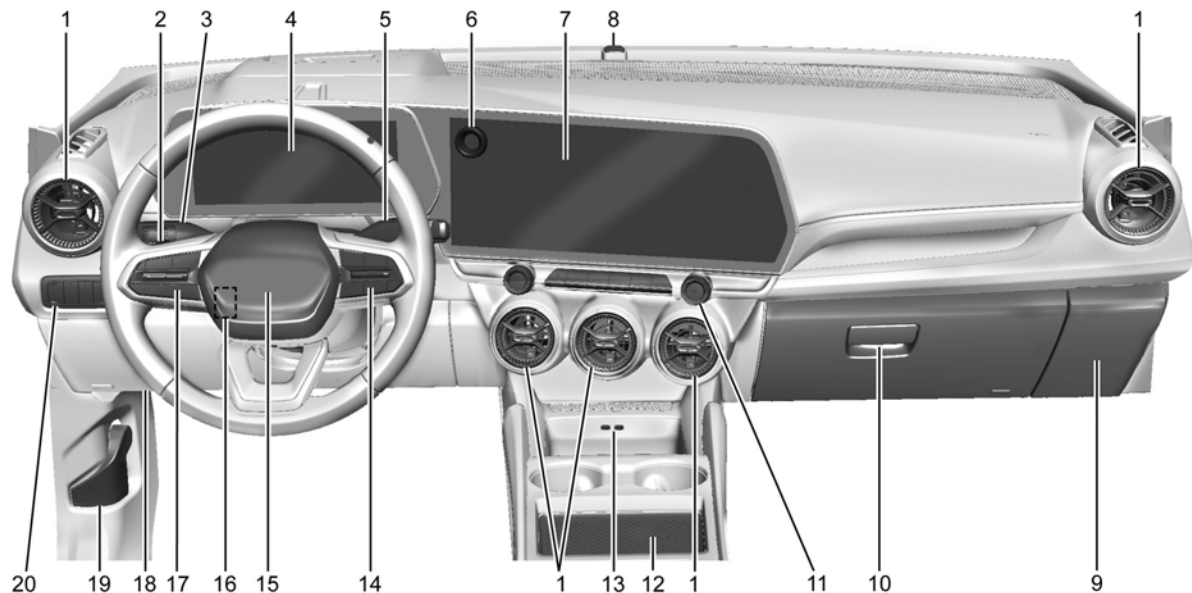

1. Ventilas de aire ↻ 166 .

2. Frenado regenerativo ↻ 194 .

3. Señales de giro y cambio de carril ↻ 124 .

Limpiaaparabrisas ↻ 83 .

4. Cuadro de instrumentos ↻ 88 .

5. Palanca de cambios. Vea Unidad eléctrica de impulso ↻ 186 .

6. Controles de infoentretenimiento. Vea *Resumen* ⇨ 130 .
7. Pantalla del infoentretenimiento. Vea *Cómo usar el sistema* ⇨ 131 .
8. *Sistema automático de faros delanteros* ⇨ 123 .  
*Retroalimentación de estado de carga* ⇨ 267  
Luz indicadora y sensor solar (ILSS). Vea "Sensores" en *Sistema de climatización automático* ⇨ 158 .
9. *Bloque de fusibles del tablero de instrumentos* ⇨ 321 .
10. *Guantera* ⇨ 77 .
11. *Sistema de climatización automático* ⇨ 158 .  
*Sistema de climatización automática dual* ⇨ 162 .
12. *Carga inalámbrica* ⇨ 86 .
13. *Puerto USB* ⇨ 137 .
14. *Controles al volante* ⇨ 131 .  
Botones de Centro de información del conductor (DIC) Vea *Centro de información del conductor (DIC)* ⇨ 109 .

*Volante de dirección con calefacción*  
⇨ 82 (si así está equipado).

15. *Claxon* ⇨ 83 .
16. *Ajuste del volante de dirección* ⇨ 82 (Fuera de vista).
17. *Control de velocidad constante* ⇨ 199 (si así está equipado).  
*Control de velocidad adaptativo (Avanzado)* ⇨ 201 (si así está equipado).  
*Super Cruise* ⇨ 213 (si así está equipado).  
*Sistema de alerta de choque de frente (FCA)*  
⇨ 245 .  
*Controles al volante* ⇨ 131 .
18. Conector del enlace para transmisión de datos (DLC) (No visible) Vea *Luz de aviso para servicio del vehículo inmediato (Falla de sistema de impulso)* ⇨ 95 .
19. Liberador del cofre Vea *Cofre* ⇨ 297 .
20. *Freno de estacionamiento eléctrico* ⇨ 191 .  
*Asistente de mantenimiento de carril (LKA)*  
⇨ 257 .  
*Control de iluminación del tablero de instrumentos* ⇨ 125 .

*Sostenimiento automático de vehículo (AVH)* ⇨ 193 .

## Llaves, puertas y ventanas

### Llaves y seguros

Llaves .....	6
Llave Remota .....	7
Operación de llave remota .....	7
Arranque remoto .....	13
Seguros de puertas .....	14
Seguros eléctricos de puertas .....	17
Bloqueo retardado .....	17
Seguros de puertas automáticos .....	17
Protección de bloqueo .....	17
Seguros de puertas .....	18

### Puertas

Puerta trasera .....	18
----------------------	----

### Seguridad del vehículo

Seguridad del vehículo .....	23
Sistema de alarma de vehículo .....	23
Inmovilizador .....	24
Funcionamiento del inmovilizador .....	24

### Espejos exteriores

Espejos convexos .....	24
Espejos eléctricos .....	25
Espejos plegables .....	25
Espejos con calefacción .....	26

### Espejos interiores

Espejo retrovisores interiores .....	26
--------------------------------------	----

Espejo retrovisor manual .....	26
Espejo retrovisor de atenuación automática .....	27
Espejo de la cámara trasera .....	27

### Ventanas

Ventanas .....	29
Ventanas eléctricas .....	29
Viseras .....	31

### Techo

Quemacocos .....	31
------------------	----

## Llaves y seguros

### Llaves



#### Advertencia

Dejar a los niños en un vehículo, con una llave remota es peligroso y los niños o terceras personas podrían resultar gravemente lesionados o perder la vida. Podrían operar las ventanas eléctricas y otros controles o provocar el movimiento del vehículo. Las ventanas funcionarán con la llave remota en el vehículo, y los niños o terceras personas podrían quedar atrapados en el camino de una ventana mientras cierra. No deje niños dentro de un vehículo con una llave remota.



La llave mecánica que es interna a la llave remota que se puede usar para todos los seguros.



Para sacar la llave mecánica, oprima el botón que se encuentra cerca de la parte inferior de la llave remota, y jale la llave hacia afuera. Nunca jale la llave mecánica para sacarla sin oprimir el botón.

Si se vuelve difícil girar la llave revise si la hoja de la llave tiene basura. Periódicamente, limpie la llave con un cepillo o una punta.

Acuda a su distribuidor autorizado si requiere una llave nueva.

Si se encuentra cerrado fuera del vehículo, consulte *Asistencia en el Camino* ⇨ 378.

Con un plan OnStar o de servicio conectado activo, un Asesor OnStar puede abrir el vehículo de manera remota. Consulte *Descripción general OnStar* ⇨ 384.

## Llave Remota

Consulte *Norma de Radiofrecuencia* ⇨ 381.

Si disminuye el rango de operación de la llave remota:

- Verifique la distancia. La llave remota podría estar muy lejos del vehículo.
- Verifique la ubicación. Otros vehículos u objetos podrían estar bloqueando la señal.

- Revise la batería de la llave remota. Vea "Reemplazo de baterías" en *Operación de llave remota* ⇨ 7.
- Si la llave remota continúa sin operar correctamente, consulte con su distribuidor, o con un técnico calificado para obtener servicio.

## Operación de llave remota

El sistema de Accesos sin llave permite la entrada al vehículo cuando la llave remota se encuentra dentro de 1 m (3 pies). Vea "Operación de acceso sin llave" a continuación.

Las funciones de llave remota pueden funcionar hasta 60 m (197 pies) de distancia del vehículo.

Otras condiciones pueden afectar el desempeño de la llave remota. Consulte *Llave Remota* ⇨ 7.







 : Oprima para cerrar los seguros de todas las puertas.

Si está activado, las luces direccionales pueden encender y/o el claxon puede sonar en la segunda presión para indicar el cerrado. Para ver las configuraciones disponibles desde la pantalla de inicio de infoentretenimiento, toque Configuración > Vehículo > Bloqueo, desbloqueo, arranque remotos.

Si la puerta del conductor se abre cuando se presiona , todas las puertas se desbloquearán y la puerta del conductor se desbloqueará inmediatamente, si está activado. Para ver las configuraciones disponibles desde la pantalla de inicio de

infoentretenimiento, toque Configuración > Vehículo > Bloqueo, desbloqueo, arranque remotos.

Si la puerta del pasajero está abierta al presionar , todas los seguros de las puertas se cierran.

Si está equipado con espejos plegables automáticos, presione dos veces sin soltar  durante un segundo para plegar los espejos, si está activada. Para ver las configuraciones disponibles desde la pantalla de inicio de infoentretenimiento, toque Configuración > Vehículo > comodidad y conveniencia.

Presionar  puede también activar el sistema de alarma. Consulte *Sistema de alarma de vehículo* ⇨ 23.

 : Oprima para desbloquear la puerta del conductor. Presione desbloquear nuevamente dentro de un rango de tres segundos para abrir los seguros de todas las puertas. La llave remota se puede programar para desbloquear todas las puertas en el primera presión del botón. Para ver la configuración disponible desde la pantalla de inicio de infoentretenimiento, toque Configuración > Vehículo > Bloqueo, desbloqueo, arranque remotos.

Si se activan, las luces direccionales parpadearán dos veces para indicar que se realizó el desbloqueo. Las luces exteriores también se pueden programar para que se enciendan. Para ver las configuraciones disponibles desde la pantalla de inicio de infoentretenimiento, toque Configuración > Vehículo > Bloqueo, desbloqueo, arranque remotos.



Si está equipado con despliegue automático de espejos, presione dos veces y mantenga presionado  hasta que los espejos se abran por completo. Para ver las configuraciones disponibles desde la pantalla de inicio de infoentretenimiento, toque Configuración > Vehículo > comodidad y conveniencia.



Presionar  desactivará el sistema de alarma. Consulte *Sistema de alarma de vehículo* ⇨ 23.

 : Presione dos veces para abrir o cerrar la puerta trasera. Presione una vez para impedir que la puerta trasera se mueva. El vehículo debe estar en P (estacionamiento).

 : Presione dos veces para abrir el vidrio levadizo.

: Presione u libere una vez para iniciar el localizador del vehículo. Las luces exteriores se encenderán y sonará el claxon tres veces.

Mantenga presionado  al menos por tres segundos para activar la alarma de pánico. El claxon suena y las direccionales parpadean durante aproximadamente 30 segundos o hasta que  se oprima otra vez o se arranque el vehículo.

: Presione y libere  y después presione inmediatamente y sostenga  durante por lo menos cuatro segundos para arrancar los sistemas de calefacción o aire acondicionado del vehículo y el desempañador de la ventana trasera desde el exterior del vehículo con la llave remota. Consulte *Arranque remoto* ⇨ 13.

### Operación de acceso sin llave

El sistema de Acceso sin llave permite desbloquear las puertas y la puerta trasera sin presionar el botón de la llave remota. La llave remota debe estar a 1 m (3 pies) de la puerta trasera o puerta que desea abrir.

Las puertas se pueden programar para que se bloqueen después de salir del vehículo mediante el bloqueo pasivo o el bloqueo retardado. La llave remota también se puede utilizar para bloquear las puertas.

El Acceso sin llave se puede programar para desbloquear todas las puertas al oprimir la primera vez el botón desbloqueo en la puerta del conductor. Para ver las configuraciones disponibles desde la pantalla de inicio de infoentretenimiento, toque Configuración > Vehículo > Bloqueo, desbloqueo, arranque remotos.

### Desbloqueo sin llave desde la Puerta del conductor

Cuando las puertas estén bloqueadas y la llave remota esté dentro de 1 m (3 pies) de la manija de la puerta del conductor, presionar el botón de bloqueo/desbloqueo en la manija de la puerta desbloqueará la puerta del conductor.

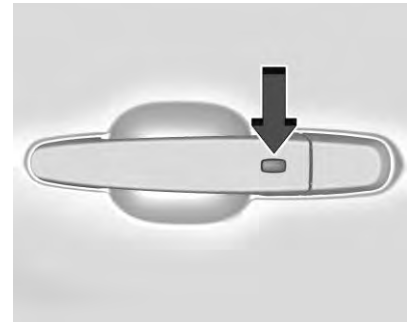



### Desbloqueo/bloqueo sin llave de las puertas de pasajero

Cuando las puertas estén bloqueadas y la llave remota esté dentro de 1 m (3 pies) del botón de desbloqueo de la puerta, presionar el botón de desbloqueo en esa puerta desbloqueará todas las puertas.



### Desactivar/activar desbloqueo sin llave de manijas exteriores de puerta y puerta trasera

Si está equipado, el desbloqueo sin llave de las manijas exteriores de puerta y la puerta trasera se puede desactivar y activar.

### Desactivación de desbloqueo sin llave:

Con el vehículo apagado, presione y sostenga  y  en la llave remota al mismo tiempo por aproximadamente tres segundos. Las luces direccionales parpadearán cuatro veces rápidamente para indicar que el acceso está desactivado. Utilizar cualquier manija exterior para desbloquear las puertas o abrir la puerta trasera causará que las luces direccionales parpadeen cuatro veces rápidamente, indicando que el acceso está desactivado. Si está desactivado, desactive el sistema de alarma antes de arrancar el vehículo.

#### Activación de desbloqueo sin llave:

Con el vehículo apagado, presione y sostenga  y  en la llave remota al mismo tiempo por aproximadamente tres segundos. Las luces direccionales parpadearán dos veces rápidamente para indicar que el acceso está activado.

#### Bloqueo pasivo



El sistema de Acceso sin llave bloqueará el vehículo varios segundos después de cerrar todas las puertas, si el vehículo está apagado y por lo menos una llave remota se ha retirado del interior, o no quede ninguna en el interior.

Si otros dispositivos electrónicos interfieren con la señal de la llave remota, el vehículo podría no detectar la llave remota dentro del vehículo.

Si el bloqueo pasivo está activado, las puertas pueden bloquearse con la llave remota dentro del vehículo. No deje la llave remota en un vehículo desatendido.

Para ver las configuraciones disponibles desde la pantalla de inicio de infoentretenimiento, toque Configuración > Vehículo > Seguros eléctricos de puerta.

#### Desactive temporalmente el de bloqueo pasivo

Desactive temporalmente la función de bloqueo oprimiendo sin soltar  en el interruptor interior de la puerta, con la puerta abierta durante al menos cuatro segundos, o hasta escuchar tres campanillas. Entonces la activación pasiva de los seguros de las puertas permanecerá inhabilitada hasta que se oprima  en la puerta interior o hasta que se arranque el vehículo.

#### Alerta del control remoto abandonado en el vehículo

Cuando el vehículo se apaga y se deja la llave remota en el vehículo, el claxon emitirá un chirrido tres veces una vez que se cierran todas las puertas.

Para ver las configuraciones disponibles desde la pantalla de inicio de infoentretenimiento, toque Configuración > Vehículo > Bloqueo, desbloqueo, arranque remotos.

#### Alerta Remoto retirado del vehículo

Si el vehículo está encendido con una puerta abierta, y después se cierran todas las puertas, el vehículo revisará si hay llaves remotas en el interior. Si no se detecta una llave remota, el Centro de información del conductor (DIC) mostrará NO SE ENCONTRÓ LLAVE y el claxon sonará tres veces.

Esto ocurre solo una vez cada vez que se conduce el vehículo.

Para ver las configuraciones disponibles desde la pantalla de inicio de infoentretenimiento, toque Configuración > Vehículo > Bloqueo, desbloqueo, arranque remotos.

### Apertura sin llave de la puerta trasera

Oprima el teclado táctil en la parte inferior del cristal de la puerta trasera y levante para abrir si la llave remota está a menos de 1 m (3 pies) y las puertas están bloqueadas. Si las puertas están desbloqueadas, no se requiere la llave remota para abrir la puerta trasera. Consulte *Puerta trasera* ⇨ 18.

### Llave de Acceso

Para acceder a un vehículo con una batería de llave remota débil, consulte *Seguros de puertas* ⇨ 14.

### Programación de llaves remotas en el vehículo

Solo funcionarán las llaves remotas programadas específicamente para cada vehículo. Si extravía o le roban una llave remota, deberá comprar un reemplazo y pedir a su distribuidor que lo programe. Se puede volver a programar el vehículo para que las llaves remotas extraviadas o robadas ya no funcionen. Se necesitará reprogramar cualquier llave remota restante. Cada vehículo puede tener hasta ocho llaves remotas programadas para el mismo.

### Arranque del Vehículo con batería baja de llave remota.

Para seguridad mejorada del Vehículo, la llave remota está equipada con un sensor de movimiento. Al arrancar el vehículo, si la llave remota ha estado inactiva por un periodo prolongado de tiempo, el DIC puede mostrar LLAVE EN MODO DE REPOSO, MUEVA LA LLAVE, DESPUÉS ARRANQUE. Mueva la llave remota ligeramente e intente arrancar el vehículo.

Si la batería de la llave remota está débil o si hay interferencia con la señal, el DIC puede mostrar NO SE ENCONTRÓ LLAVE, REEMPLACE LA BATERÍA EN LA LLAVE o NO SE DETECTÓ LLAVE REMOTA. COLOQUE LA LLAVE EN LA CAVIDAD DE LA LLAVE Y ARRANQUE EL VEHÍCULO cuando arranque el vehículo.

Para arrancar el vehículo:



1. Coloque la llave remota en el depósito de almacenamiento delantero con los botones viendo hacia abajo.
2. Con el vehículo en P (estacionamiento) o N (Neutral), pise el pedal de freno o cierre la puerta. Consulte *Modos de potencia* ⇨ 182. Cambie la batería de la llave remota lo antes posible.

## Reemplazo de la batería

 **Advertencia**

Nunca permita que los niños jueguen con la llave remota. La llave remota contiene una pequeña batería, que puede ser un peligro de asfixia. Si se ingiere, pueden producirse quemaduras internas, que pueden provocar lesiones graves o la muerte. Busque atención médica de inmediato si se ingiere una batería.

 **Advertencia**

Para evitar lesiones personales, no toque superficies de metal en la llave remota cuando se hayan expuesto a calor extremo. Estas superficies pueden estar calientes al toque en temperaturas mayores a 59 °C (138 °F).

**Precaución**

No toque ningún circuito de la llave remota al cambiar la batería. La estática de su cuerpo podría dañar la llave remota.

**Precaución**

Siempre reemplace la batería con el tipo correcto. Reemplazar la batería con un tipo incorrecto podría crear un riesgo de explosión de la batería. Deseche las baterías usadas de acuerdo con las instrucciones y las leyes locales. No intente quemar, aplastar, o cortar la batería usada, y evite exponer la batería a ambientes con presión de aire extremadamente baja o altas temperaturas.

**Precaución**

Si la llave remota no se vuelve a ensamblar adecuadamente, podrían entrar líquidos al alojamiento y dañar los circuitos, resultando en mal funcionamiento y/o falla de la llave remota. Para evitar daño, siempre siga los pasos para el reensamble de la llave remota en este manual para asegurar que la llave remota esté sellada adecuadamente siempre que se abra la llave remota.

Reemplace la batería si el DIC muestra  
REEMPLACE BATERÍA EN LA LLAVE.

La batería no es recargable. Para reemplazar la batería:



1. Oprima el botón en el lado de la llave remota cerca de la parte inferior, y extraiga la llave mecánica. Nunca jale la llave mecánica para sacarla sin oprimir el botón.



- Use la hoja de la llave mecánica en la ranura para retirar la cubierta de la batería manualmente.

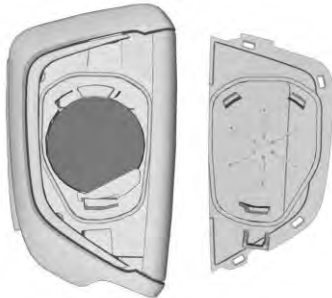

- Retire la cubierta de la batería.
- Jale el sello jalando sobre la lengüeta para tener acceso a la batería.
- Retire la batería vieja. No utilice un objeto metálico.
- Inserte la batería nueva, con el lado positivo hacia arriba. Reemplace con una batería de litio CR2450 o equivalente.
- Coloque el sello de nuevo dentro de la ranura alrededor del compartimiento de la batería.
- Vuelva a colocar la cubierta de la batería insertándola de nuevo en la llave remota.
- Vuelva a insertar la llave mecánica.

### Arranque remoto

Esta función arranca los sistemas de calefacción o aire acondicionado y el desempañador de la ventana trasera desde el exterior del vehículo.

Si la temperatura exterior es inferior a 7°C (45°F) y el desempañador de la ventana trasera está activado, el área del parabrisas debajo de los limpiaparabrisas se calentará para derretir la nieve o el hielo acumulados.

Use el arranque remoto para calentar o enfriar el interior cuando el vehículo esté conectado para maximizar el rango eléctrico al utilizar electricidad de la salida eléctrica. La operación normal del sistema volverá después de encender el vehículo.

: Este botón está en la llave remota.

El sistema de control de clima usará la configuración previa durante un arranque remoto. El desempañador trasero puede encenderse durante un arranque remoto dependiendo de las condiciones de ambiente frío. La luz indicadora de desempañador trasero no se encenderá durante un arranque remoto.

Las leyes en algunas comunidades locales puede restringir el uso de arrancadores remotos. Por ejemplo, algunas leyes requieren que la persona que utiliza el arranque remoto tenga el vehículo a la vista al utilizarlo. Revise las regulaciones locales para cualquier requerimiento.

El vehículo no puede arrancarse en forma remota si:

- La llave remota está en el vehículo.
- El cofre está abierto.
- Se usó el tiempo total de 60 minutos de arranque remoto.

- Están encendidas las luces intermitentes de emergencia.
- El vehículo no está en P (estacionamiento).
- El vehículo ya se encendió.

Si el nivel de la batería es bajo, no utilice la función de arranque remoto. La batería puede descargarse por completo.

El rango de la llave remota podría ser menor mientras el vehículo esté encendido.

Otras condiciones pueden afectar el rango y desempeño de la llave remota. Consulte *Llave Remota* ⇨ 7.

### Arranque del vehículo usando el arranque remoto

Presione  dos veces en la llave remota. Las luces direccionales parpadearán para confirmar que se recibió la solicitud de arranque remoto. Durante el arranque remoto, las luces de estacionamiento permanecerán encendidas mientras el vehículo esté encendido.

El vehículo se apagará después de 60 minutos, a menos que detenga el arranque remoto antes que se complete el ciclo de arranque remoto o se encienda el vehículo.

Presione el pedal del freno o cierre la puerta para conducir el vehículo. Consulte *Modos de potencia* ⇨ 182.

### Extensión de tiempo de arranque remoto

El arranque remoto se puede usar hasta 60 minutos de tiempo de arranque remoto total.

Después de un arranque remoto de 60 minutos, o arranques más cortos que totalicen 60 minutos, el vehículo se debe arrancar y después apagar antes que se pueda usar el arranque remoto.

### Cancelación de un arranque remoto

Para cancelar el arranque remoto, realice una de las siguientes opciones:

- Presione . Las luces de estacionamiento se apagaran.
- Encienda las Intermitentes de advertencia de peligro.
- Encienda y apague el vehículo.

## Seguros de puertas



### Advertencia

Las puertas sin seguro pueden ser peligrosas.

- Los pasajeros, y en especial los niños, pueden abrir las puertas fácilmente y caerse de un vehículo en movimiento. Las puertas pueden desbloquearse y abrirse con el vehículo en movimiento. La probabilidad de ser arrojado fuera del vehículo durante un impacto aumenta si las puertas no están con seguro. Por lo tanto, todos los pasajeros deben utilizar sus cinturones de seguridad correctamente y todas las puertas deberán estar cerradas mientras se esté manejando el vehículo.
- Los niños pequeños que se suben a un vehículo que no tiene las puertas cerradas con seguro podrían ser incapaces de salir del mismo. Los niños pueden verse expuestos a un calor extremo y sufrir lesiones permanentes



(Continúa)

### Advertencia (Continúa)



o incluso fatales debido a la insolación. Siempre cerciórese de cerrar los seguros de las puertas del vehículo al alejarse del mismo.

- Los intrusos pueden entrar fácilmente a través de una puerta sin seguro cuando usted reduzca la velocidad o detenga el vehículo. Poner seguro a las puertas puede ayudarle a prevenir que esto suceda.

Para bloquear o desbloquear las puertas desde fuera del vehículo.

- Presione  o  en la llave remota para bloquear o desbloquear las puertas.
- En caso de batería descargada, use la llave en la puerta del conductor. El cilindro de la llave está cubierto con una tapa.

Para bloquear o desbloquear las puertas desde dentro del vehículo.

- Presione  o  en el interruptor de bloqueo de puerta eléctrica.

- Jale la manija de la puerta una vez para desbloquear la puerta. Jale la manija de nuevo para desbloquearla.

### Acceso Sin Llave

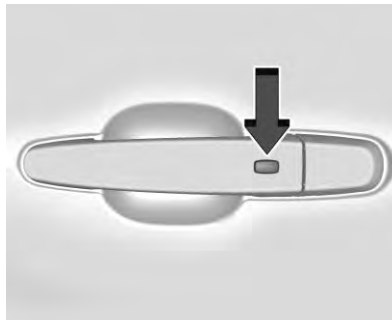

La llave remota debe estar a 1 m (3 pies) de la puerta trasera o puerta que desea abrir. Presione el botón en la manija de la puerta para desbloquear. Vea "Operación de acceso sin llave" en *Operación de llave remota* ⇨ 7.

### Acceso de cilindro de bloqueo de llave de puerta de conductor (en caso de batería descargada)

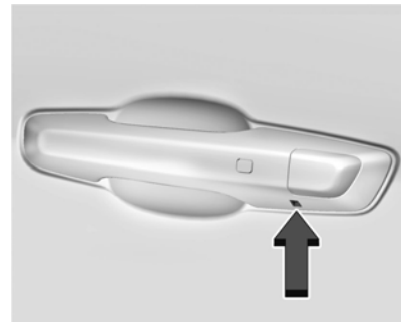

Para tener acceso al cilindro de bloqueo de la llave de la puerta del conductor:

1. Inserte la llave mecánica en la ranura en el fondo de la manija. Gire la llave para liberar la tapa.
2. Retire el tapón.



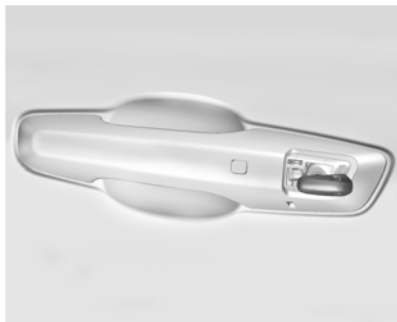

3. Use la llave en el cilindro.

Para reemplazar la tapa:

1. Retire la llave mecánica del cilindro de bloqueo de la puerta.

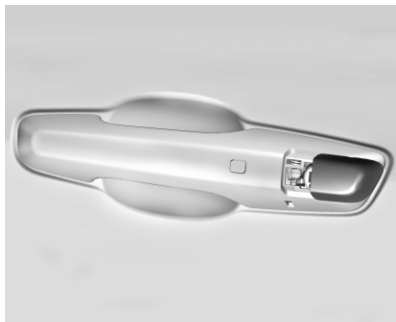

2. Vuelva a insertar la tapa en las ranuras de la manija de la puerta.

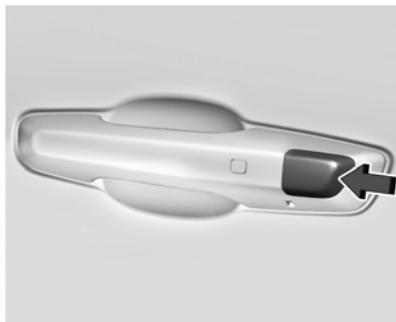



3. Empuje hacia abajo la tapa hasta que encaje en su lugar.

### Seguros de giro libre

El cilindro del seguro de llave de la puerta gira libremente al usar una llave incorrecta o cuando la llave correcta no se inserta completamente. La función de giro libre de la cerradura de la puerta previene que el cilindro de la cerradura se abra a la fuerza. Para restablecer el cilindro de la cerradura, asegúrese que la llave correcta esté completamente insertada en el cilindro de la cerradura. Gire la llave hasta que sienta que el cilindro de la cerradura vuelve a encajar en su lugar. Retire la llave y vuelva a insertarla por completo, gírela para desbloquear el vehículo.

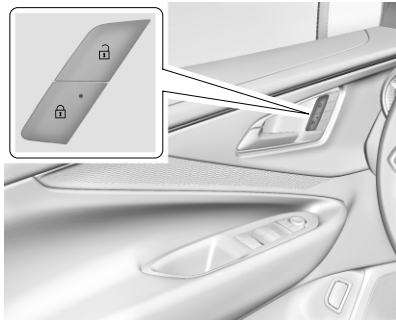
## Seguros eléctricos de puertas



 : Oprima para abrir los seguros de las puertas.

 : Presione para cerrar los seguros de las puertas.



El bloqueo y desbloqueo de las puertas también desbloqueará la puerta trasera. Consulte *Puerta trasera* ⇨ 18.

### Bloqueo retardado

Esta función retrasa el bloqueo de las puertas hasta cinco segundos después de que se hayan cerrado todas las puertas.

Cuando se presiona  en el interruptor del seguro de la puerta eléctrica, mientras la puerta está abierta, sonará tres veces una campanilla indicando que el cierre demorado está activo.

Las puertas se bloquean automáticamente cinco segundos después de haberse cerrado todas las puertas. Si se vuelve a abrir una puerta antes de ese tiempo, se reajustará el tiempo nuevamente a cinco segundos cuando estén cerradas todas las puertas.

Presione  en el interruptor de bloqueo de puerta de nuevo o presione  en la llave remota para cerrar inmediatamente las puertas.

Para ver las configuraciones disponibles desde la pantalla de inicio de infoentretenimiento, toque Configuración > Vehículo > Seguros eléctricos de puerta.

### Seguros de puertas automáticos

Las puertas se bloquearán automáticamente cuando todas las puertas se cierren, el vehículo esté encendido, y el interruptor de cambios esté fuera de P (Estacionamiento).

Si se desbloquea una puerta del vehículo y después se abre y se cierra, las puertas se bloquean cuando su pie se retira del freno o la velocidad del vehículo se vuelve mayor a 13 km/h (8 mph).

Para abrir los seguros de las puertas:

- Presione  en una puerta.
- Cambie el vehículo a P (Estacionamiento).

El bloqueo automático de las puertas no puede deshabilitarse.

El desbloqueo automático de puertas se puede programar. Para ver las configuraciones disponibles desde la pantalla de infoentretenimiento, toque Configuración > Vehículo > Seguros eléctricos de puerta.

### Protección de bloqueo

Esta característica lo protege contra el bloqueo de llaves remotas en el vehículo.

Cuando se presiona el botón de bloqueo y el vehículo está encendido, con la puerta del conductor abierta, todas las puertas se bloquearán y después la puerta del conductor se desbloqueará.

Si el vehículo está apagado y se solicita el bloqueo mientras la puerta está abierta, cuando se cierran todas las puertas el vehículo revisará las llaves remotas en el interior. Si se detecta una llave remota y el número de llaves remotas en el interior no se ha reducido, la puerta del conductor se desbloqueará y el claxon sonará tres veces.

Esto puede cambiarse manualmente manteniendo presionado  en el interruptor de bloqueo de puerta eléctrica.

## Seguros de puertas

Los seguros de la puerta trasera impiden que los pasajeros abran las puertas traseras desde el interior del vehículo.

### Seguros de puertas para niños manuales



Si están equipados, los seguros de puertas para niños están en el borde interior de las puertas traseras. Para usar el seguro para niños:

1. Mueva la palanca hacia abajo a la posición de poner seguro.
2. Cierre la puerta.
3. Haga lo mismo para la otra puerta trasera.

Para abrir una puerta trasera cuando el seguro para niños está activado:

1. Desbloquee la puerta activando la manija interior, presionando el interruptor de seguros eléctricos o utilizando el transmisor de entrada remota sin llave (RKE).

2. Abra la puerta desde afuera.

Cuando el seguro de puertas para niños está habilitado, los adultos y niños mayores no podrán abrir la puerta trasera desde el interior. Cancele los seguros de puertas para niños para permitir que las puertas se abran desde el interior.

Para cancelar el seguro para niños:

1. Desbloquee la puerta y ábrala desde afuera.
2. Mueva la palanca hacia arriba a unlock (desbloqueo). Haga lo mismo para la otra puerta.

## Puertas



### Puerta trasera

#### Precaución

Para evitar daños a la puerta levadiza o al cristal de la puerta levadiza, asegúrese que el área arriba y detrás de la puerta levadiza esté libre antes de abrirla.

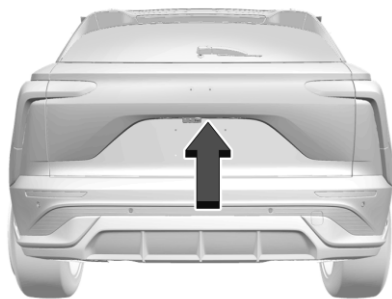
## Funcionamiento manual de la puerta trasera



Para abrir la puerta trasera, presione  en el interruptor de bloqueo de puerta eléctrica o presione  en la llave remota dos veces para abrir todas las puertas. Presione la almohadilla táctil en el lado inferior de la manija de la puerta trasera y levántela.

Use la manija para bajar y cerrar la puerta trasera. No oprima la almohadilla de contacto mientras cierra la puerta trasera. Esto hará que la puerta trasera se desbloquee.

Para Acceso Sin Llave, la llave remota debe estar a menos de 1 m (3 pies) de la puerta trasera para desbloquearla automáticamente. Consulte *Operación de llave remota* ⇨ 7.

La puerta trasera cuenta con un pestillo eléctrico. Si la batería está desconectada o tiene un bajo voltaje, la puerta trasera no se abrirá. La puerta trasera reanudará su operación cuando la batería se vuelva a conectar o a cargar.

Siempre cierre la puerta trasera antes de conducir el vehículo.

## Operación de la puerta trasera eléctrica

### Advertencia

Usted y otras personas podrían sufrir lesiones si se atraviesan en el recorrido de la puerta trasera eléctrica. Al abrir o cerrar la puerta trasera, cerciórese de que no haya nadie en el recorrido de la misma.

### Precaución

Conducir con una puerta trasera abierta y no segura puede provocar daños a los componentes de la puerta trasera eléctrica.

## Selección de Modo de puerta trasera eléctrica

### Precaución

Forzar manualmente la puerta trasera para abrir o cerrar durante un ciclo eléctrico puede dañar el vehículo. Deje que el ciclo eléctrico se complete.

Si está equipado con puerta trasera eléctrica, vea la configuración disponible de la pantalla de infoentretenimiento: Configuración > Vehículo > Comodidad y conveniencia > Abertura de puerta trasera eléctrica.

Selecciones disponibles:

**Máximo:** Abre a la altura máxima.

**Custom (Espec):** Abre a una altura reducida que se puede establecer entre una altura programada hasta abierta completamente. Use esta selección para evitar que la puerta trasera se abra hacia alguna obstrucción elevada, como una puerta de cochera o alguna carga que esté montada sobre el techo.

Consulte "Configuración de altura de abertura del cliente" más adelante en esta sección.

**Off (Apagado):** Únicamente abre de manera manual.

Seleccione Máximo o Personalizado para abrir o cerrar la puerta trasera eléctricamente.

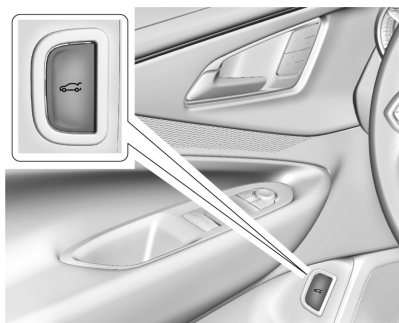

- Presione  dos veces rápidamente en la llave remota hasta que se mueva la puerta trasera.
- Presione la almohadilla táctil en la parte inferior del asa para jalar después de desbloquear todas las puertas. Un vehículo bloqueado se puede abrir si la llave remota está dentro de 1 m (3 pies) de la almohadilla táctil.

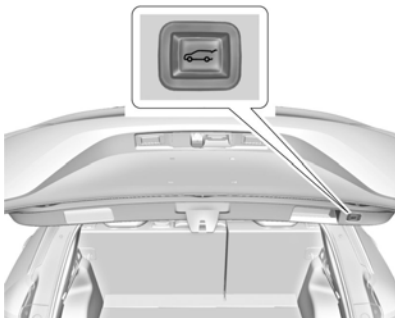

- Presione  en la puerta del conductor. La puerta del conductor debe estar desbloqueada o bloqueada sin la seguridad armada.



- Oprima  en el fondo de la puerta trasera enseguida del asa para cerrar.

Presione cualquier botón de la puerta trasera, o la almohadilla táctil, o  en la llave remota mientras la puerta trasera esté en movimiento para detenerla. Presionar cualquier botón de la puerta trasera de nuevo o presionar  dos veces rápidamente en la llave remota reinicia la operación en dirección inversa. Presionar la

almohadilla táctil en la manija de la puerta trasera reiniciará el movimiento, pero sólo en la dirección de abertura.

La puerta trasera eléctrica puede desactivarse temporalmente bajo temperaturas extremadamente bajas o después de repetidos ciclos de encendido en un período corto de tiempo. Si esto ocurre, la puerta trasera puede operarse en forma manual.

Si el vehículo se sale de la posición P (estacionamiento) mientras la función eléctrica está en curso, la puerta trasera continuará hasta concluir su ciclo. Si el vehículo se acelera antes que la puerta trasera haya completado el movimiento, la puerta trasera puede cambiar la dirección. Revise si hay mensajes del Centro de información del conductor (DIC) y asegúrese de que la puerta trasera está cerrada y trabada antes de conducir.

#### Detección de falla en Puerta trasera

Si la puerta trasera eléctrica se cierra automáticamente después de un ciclo de abertura eléctrico, el sistema reacciona al peso de exceso en la puerta trasera o una posible falla del puntal de soporte. Sonará una campanilla repetitiva mientras la función

de detección de cierre de la puerta trasera está en operación. Retire cualquier peso en exceso. Si la puerta trasera continúa cerrándose automáticamente después de abrirse, visite a su distribuidor para servicio antes de usar la puerta trasera eléctrica.

Interferir con el movimiento de la puerta trasera eléctrica o cerrar manualmente la puerta trasera demasiado rápido después de la abertura eléctrica puede parecer una falla del puntal de soporte. Esto podría activar la función de detección de caída de la puerta trasera. Permita que la puerta trasera complete su operación y espere unos cuantos segundos antes de cerrar manualmente la puerta trasera.

### Funciones de detección de obstáculos

Si la puerta trasera encuentra un obstáculo durante un ciclo de apertura o cierre eléctrico, la puerta trasera automáticamente invertirá la dirección y se abrirá lejos del obstáculo. Después de retirar la obstrucción, la operación de la puerta trasera eléctrica puede volver a utilizarse. Si la puerta trasera eléctrica encuentra múltiples obstáculos en el mismo ciclo eléctrico, la función eléctrica se desactivará. Después de remover las

obstrucciones, cierre manualmente la puerta trasera. Esto permitirá reanudar las funciones de operación eléctrica de manera normal.

Si el vehículo está bloqueado mientras que la puerta trasera se está cerrando, y se encuentra un obstáculo que impida que la puerta trasera se cierre completamente, la bocina sonará una alerta de que la puerta trasera no cerró.

### Ajuste de altura de abertura personalizada

Para cambiar la posición, la puerta trasera se detiene al abrir:

1. Seleccione el modo MAX o Personalizado y abra eléctricamente la puerta trasera.
2. Detenga el movimiento de la puerta trasera a la altura deseada oprimiendo cualquier botón de la puerta levadiza. Manualmente ajuste la posición de la puerta trasera, si se necesita.
3. Presione y sostenga  en el borde inferior de la puerta trasera junto a la escotilla en el exterior de la puerta trasera hasta que las luces intermitentes parpadeen y suene un bip. Esto indica que el ajuste se ha registrado.

La puerta trasera no se puede establecer por debajo de una altura mínima programable. Si no hay un destello de luz o sonido, entonces el ajuste de la altura puede ser demasiado bajo.

### Operación manual

#### Precaución

Intentar mover la puerta trasera demasiado rápido y con fuerza excesiva puede dar lugar a daños al vehículo.

Seleccione OFF para operar manualmente la puerta trasera. Consulte "Puerta trasera manual" al comienzo de esta sección.

Opere la puerta trasera manualmente con un movimiento suave y velocidad moderada. El sistema incluye una función que limita la velocidad de cierre manual para proteger los componentes.

### Operación a manos libres

Si está equipado, la puerta trasera se puede abrir con una llave remota ingresando a la zona de autenticación desde fuera de la zona

de aproximación. Ambas zonas están ubicadas cerca de la parte trasera del vehículo. Consulte *Norma de Radiofrecuencia* ⇨ 381.

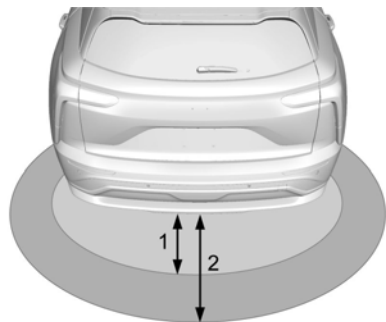

1. Zona de autenticación
2. Zona de aproximación

Para cancelar la función después de ingresar a la zona de autenticación, el usuario puede realizar una sola pulsación del botón , presione el interruptor de la puerta trasera exterior o salga de la zona de autenticación. La función manos libres no funcionará si la puerta trasera está en movimiento. Para detener la puerta trasera en movimiento, utilice cualquiera de los interruptores de la puerta.

La función manos libres se puede personalizar. Para ver las configuraciones disponibles para esta función, desde la pantalla de infoentretenimiento, seleccione Configuración > Vehículo > Comodidad y conveniencia > Acceso de almacenamiento manos libres. Elija una de las siguientes opciones:

**Encendido-Abrir solamente:** La función de presencia se activa únicamente para abrir la puerta trasera.

**Off (Apagado):** La función está deshabilitada. Esta característica se puede encender y apagar usando el interruptor exterior de la puerta trasera mientras la llave remota está en la zona de autenticación. Para hacer esto, mantenga presionado el interruptor durante varios segundos. Al activar o desactivar con éxito la función con este método, las luces traseras del vehículo parpadearán.

#### Solución de problemas de Operación manos libres

Si la función no funciona, es posible que la llave remota esté suspendida. Presione cualquier botón en la llave remota o cualquier interruptor exterior del vehículo para desactivar la suspensión de la llave remota.

La función no estará disponible hasta que la llave remota haya estado fuera de la zona de aproximación durante algún tiempo si ocurre algo de lo siguiente:

- Después de abrir con éxito la puerta trasera usando la función manos libres.
- Si la llave ingresa a la zona de aproximación pero no ingresa a la zona de autenticación dentro de un corto período de tiempo.
- Si el usuario ha cancelado la función usando el botón de la puerta trasera de la llave remota, el interruptor de la puerta trasera exterior o saliendo de la zona de autenticación durante más de unos segundos.

La función manos libres no estará activa en estas condiciones:

- La función está Apagada en la personalización del vehículo.
- Si el vehículo está equipado con la función de aproximación lateral, la función manos libres de cierre trasero puede no funcionar cuando las puertas traseras están abiertas.
- La batería del vehículo está baja.
- La puerta trasera eléctrica está ajustada en OFF (apagado)

- Una llave remota está dentro del vehículo.
- El vehículo no está en P (estacionamiento).
- El vehículo permanece estacionado durante varios días, sin uso de la llave remota ni operación de Acceso sin llave. Para volver a activar, oprima cualquier botón de la llave remota o abra y cierre cualquier puerta del vehículo.

## Seguridad del vehículo

El vehículo tiene características anti-robó; sin embargo, el vehículo no se hace imposible de robar.

## Sistema de alarma de vehículo

### Activación del sistema de alarma

1. Apague el vehículo.
2. Cierre el vehículo usando uno de estos tres métodos:
  - Use la llave remota.
  - Utilice el sistema de acceso sin llave.
  - Con una puerta abierta, presione  en el interior de la puerta.

3. Después de 30 segundos, se activará el sistema de alarma, y el indicador empezará a parpadear lentamente. Presionar  en la llave remota por segunda vez anula la demora de 30 segundos y arma de inmediato el sistema de alarma.

El sistema de alarma del vehículo no se armará si los seguros de las puertas se activan con la llave mecánica.

Si se abre la puerta del conductor sin primero desbloquear con la llave remota, sonará el claxon y las luces parpadearán para indicar una alarma previa. Si no se arranca el vehículo, o la puerta no se desbloquea presionando  en la llave remota durante la alarma previa de 10 segundos, se activará la alarma.

La alarma también se activará si se abre una puerta de pasajero, la puerta trasera, o el cofre sin desactivar primero el sistema. Al activarse la alarma, las señales direccionales parpadean y el claxon suena durante unos 30 segundos. Entonces el sistema de alarma se activará nuevamente para monitorear el siguiente evento no autorizado.

### Desactivación del sistema de alarma

Para desactivar el sistema de alarma o apagar la alarma si se ha activado:

- Presione  en la llave remota.
- Desbloquee el vehículo usando el sistema de acceso sin llave.
- Arranque el vehículo.

Para evitar disparar la alarma por accidente:

- Cierre el vehículo después de que hayan salido todos los pasajeros.
- Siempre desbloquee una puerta con la llave remota, o use el sistema de acceso sin llave. Desbloquear la puerta del conductor con la llave mecánica no desbloqueará el sistema ni apagará la alarma.

### Cómo detectar una condición de manipulación no autorizada

Si presiona  en la llave remota y el claxon suena tres veces, significa que ocurrió una alarma mientras estuvo armado el sistema de alarma.

Si la alarma se ha activado, un mensaje aparecerá en el Centro de información del conductor (DIC).



## Inmovilizador

Consulte *Norma de Radiofrecuencia* ⇨ 381.

### Funcionamiento del inmovilizador

Este vehículo cuenta con un sistema pasivo antirrobo.

Este sistema no necesita activarse o desactivarse manualmente.

Al apagar el vehículo, queda inmovilizado automáticamente.

El sistema de inmovilización se desactiva cuando se enciende el vehículo y se encuentra una llave remota válida presente en el vehículo.



La luz de seguridad, del grupo de instrumentos, se enciende si existe un problema con la activación o desactivación del sistema anti-roboto.

El sistema cuenta con una o más llaves remotas programadas a una unidad de control de inmovilización en el vehículo. Solamente

una llave remota programada correctamente encenderá el vehículo. Si alguna vez se daña la llave remota, no podrá encender su vehículo.

Cuando intente arrancar el vehículo, la luz de seguridad se puede encender brevemente.

Si el vehículo no arranca y la luz de seguridad permanece encendida, hay un problema con el sistema. Apague el vehículo e inténtelo de nuevo.

Si el vehículo no enciende o apaga, y la llave remota no parece estar dañada, intente con otra llave remota. O, puede intentar colocar la llave remota en la ubicación de respaldo. Consulte *Operación de llave remota* ⇨ 7.

Si el vehículo no se enciende o apaga con la otra llave remota o en la ubicación de respaldo, el vehículo necesita servicio. Si el vehículo se enciende o se apaga, la primera llave remota puede estar defectuosa. Consulte a su distribuidor.

Es posible que el sistema inmovilizador programe llaves remotas nuevas o de repuesto. Se pueden programar hasta ocho llaves remotas para el vehículo. Para programar llaves remotas adicionales, consulte "Programación de llaves remotas en el vehículo" bajo *Operación de llave remota* ⇨ 7.

No deje las llaves u otros dispositivos remotos que desactiven o desarmen el sistema anti-roboto dentro del vehículo.

## Espejos exteriores

### Espejos convexos



**Advertencia**

Un espejo convexo puede hacer que las cosas, como otros vehículos, aparezcan como más lejanas de lo que realmente están. Si entra demasiado abruptamente al siguiente carril, podría golpear a un vehículo que conduce junto a usted. Verifique con el espejo retrovisor o mire brevemente por encima de su hombro antes cambiar de carril.

El espejo del lado del pasajero tiene forma convexa de forma que se pueden ver desde el asiento del conductor.

## Espejos eléctricos

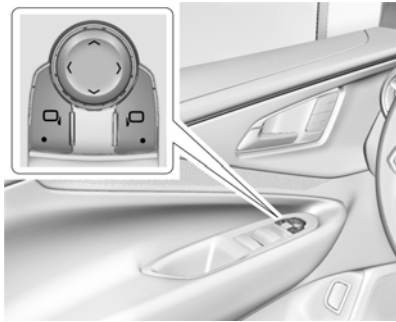

Para ajustar los espejos:

1. Oprima o para seleccionar el espejo del conductor o del pasajero. Un indicador mostrará el espejo seleccionado.
2. Presione una de las cuatro flechas en la almohadilla de control mientras está iluminada la luz del botón o para mover el espejo en la dirección deseada.
3. Ajuste cada espejo exterior de modo que pueda ver una pequeña parte del vehículo y el área detrás de éste.

4. Oprima o nuevamente para suprimir la selección del espejo. Si elimina la selección del espejo, el ajuste del espejo se apagará después de alrededor de un minuto.

## Espejos plegables

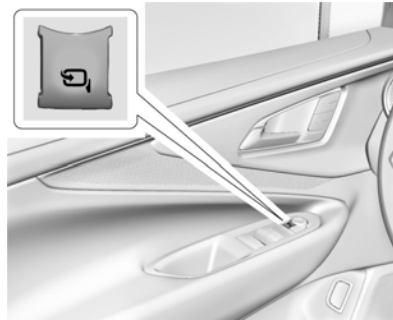

Para ajustar los espejos plegables eléctricos:

1. Presione para plegar los espejos hacia adentro.
2. Presione de nuevo para regresar los espejos a la posición de conducción.

Los espejos exteriores se pueden desplegar automáticamente cuando el vehículo se conduce arriba de 20 km/h (12 mph), pero se pueden plegar con el interruptor de pliegue eléctrico del espejo. Si se conduce el vehículo a una velocidad mayor a 40 km/h (25 mph), se pueden desplegar automáticamente y tal vez no se pueden volver a plegar con el interruptor de pliegue eléctrico del espejo.

## Reinicio de los espejos eléctricos plegables

Reinicie los espejos eléctricos plegables si:

- Los espejos son obstruidos accidentalmente al plegarlos.
- Son plegados o desplegados accidentalmente de forma manual.
- Los espejos no permanecen en la posición desplegada.
- Los espejos vibran a velocidades de conducción normales.
- Un espejo se pliega mientras el otro se despliega.

Doble y desdoble los espejos una vez usando los controles para reiniciarlos a su posición normal. Se puede escuchar un ruido durante el



reinicio de los espejos eléctricos plegables. Este sonido es normal después de una operación de doblado manual.

Si un espejo se pliega mientras el otro se despliega, pliegue y despliegue los espejos tres veces usando los controles del espejo para restablecerlos a su posición normal. Se puede escuchar un ruido durante el reinicio de los espejos eléctricos plegables. Este sonido es normal después de una operación de doblado manual.

### Pliegue de espejo remoto

Si los espejos se han plegado con el interruptor de pliegue eléctrico del espejo, pueden no desplegarse con el uso de la llave remota.

Si los espejos no se han plegado con el interruptor de pliegue eléctrico del espejo y el vehículo está en P (estacionamiento), se pueden plegar/desplegar automáticamente como sigue:

- Si las puertas se bloquean presionando  en la llave remota, los espejos se plegarán. Si las puertas se desbloquean presionando  en la llave remota, los espejos se desplegarán. Consulte *Operación de llave remota* ⇨ 7.

- Si las puertas se bloquean presionando el botón de la manija de la puerta, los espejos se plegarán. Si las puertas se desbloquean presionando el botón de la manija de la puerta, los espejos se desplegarán. Consulte "Desbloqueo/bloqueo sin llave desde la Puerta del conductor" en *Operación de llave remota* ⇨ 7.
- Si el bloqueo pasivo está activado y las puertas están bloqueadas por la función, los espejos se plegarán. Consulte "Bloqueo pasivo" en *Operación de llave remota* ⇨ 7.

### Alerta de cambio de carril (LCA)

El vehículo puede tener LCA. Vea *Alerta de cambio de carril (LCA)* ⇨ 253.

### Indicador de dirección

El vehículo puede tener un indicador de dirección en las carcasas de los espejos. El indicador parpadeará cuando se utilice una luz direccional o las luces intermitentes de advertencia de peligro.

## Espejos con calefacción

Si está equipado con espejos térmicos,  estará presente en ambos espejos laterales. El símbolo no se ilumina cuando los espejos térmicos están activos.

El desempañador de la ventana trasera también calienta los espejos exteriores.

 : Pulse para calentar los espejos retrovisores exteriores. Consulte "Desempañador de la ventana trasera" bajo *Sistema de climatización automática dual* ⇨ 162.

## Espejos interiores

### Espejo retrovisores interiores

Ajuste el espejo retrovisor para obtener una vista despejada del área detrás de su vehículo.

No rocíe limpiador de cristales directamente sobre el espejo. Use una toalla suave humedecida con agua.

### Espejo retrovisor manual

Si está equipado, presione la pestaña hacia delante para uso diurno y jálela para uso nocturno, para evitar destellos de los faros del vehículo que va atrás.

## Espejo retrovisor de atenuación automática

Si está equipada, la atenuación automática reduce el resplandor de los faros que vienen desde de la parte trasera. La función de atenuación se enciende al arrancar el vehículo.

## Espejo de la cámara trasera

Si está equipado, este espejo de atenuación automática ofrece una vista gran angular de la cámara del área detrás del vehículo.

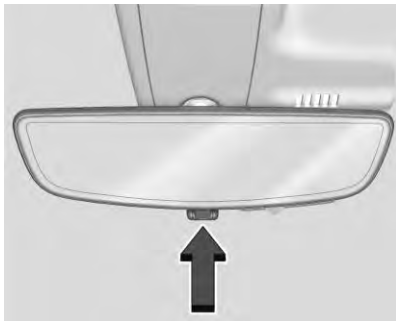

Jale la pestaña para activar la pantalla. Empuje la pestaña para apagarla. Cuando está apagado, el espejo es de atenuación

automática. Ajuste el espejo para una visión clara del área situada detrás del vehículo mientras la pantalla está apagada.

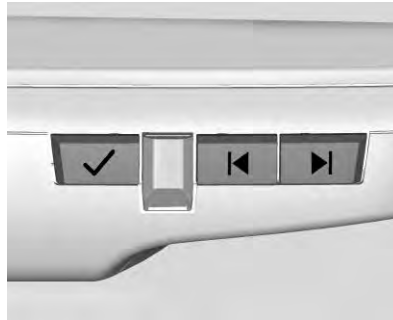

Presione ✓ para desplazarse a través de las opciones de ajuste.

Presione ◀ y ▶ para ajustar la configuración usando los indicadores en el espejo. Los indicadores permanecerán visibles por cinco segundos después de la última activación del botón, y los ajustes permanecerán guardados.

Las opciones de ajuste son:

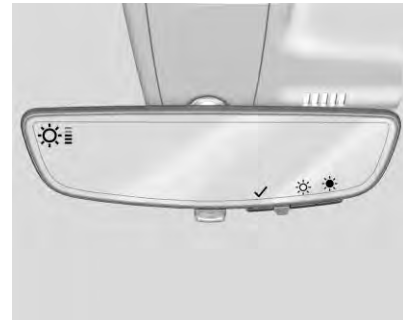

- Brillo

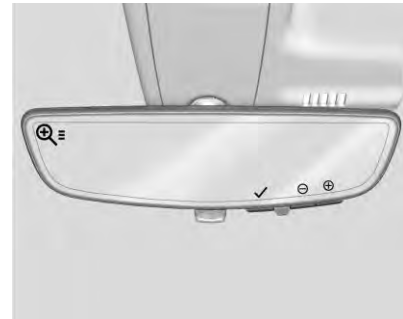

- Acercamiento



- Inclinación

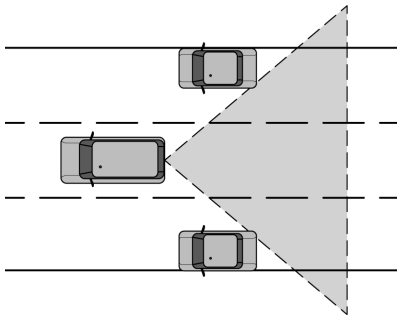

### ⚠ Advertencia

El Espejo de cámara trasera (RCM) tiene una visión limitada. Algunas partes de la carretera, vehículos y otros objetos pueden no ser vistos. No conduzca ni estacione el vehículo utilizando sólo esta cámara. Los objetos pueden parecer estar más cerca de lo que están. Revise los espejos exteriores o mire por encima del hombro al hacer cambios de carril o al incorporarse. Si no se utiliza el cuidado apropiado puede causar lesiones, muerte o daños al vehículo.

### Solución de problemas

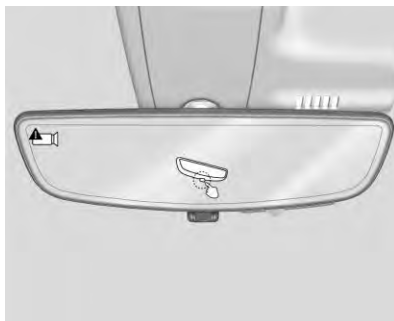

Consulte a su distribuidor para servicio si se muestra una pantalla azul y  en el espejo, y la pantalla se apaga. Además, empuje la lengüeta como se indica para regresar al modo de atenuación automática.

El Espejo de cámara trasera puede no funcionar correctamente o proyectar una imagen clara si:

- Hay destello del sol o de faros delanteros. Esto puede obstruir los objetos de la vista. Si se necesita, empuje la lengüeta para apagar la pantalla.
- La suciedad, la nieve, u otra basura bloquean la lente de la cámara. Para limpiar la cámara trasera, consulte *Limpiador/lavador de parabrisas* ⇨ 83 o limpie los lentes con una tela húmeda suave.



- Se dañó el montaje de la cámara en el vehículo, y/o la posición o el ángulo de montaje de la cámara se cambió.

## Ventanas

### Advertencia

Nunca deje a un niño, adulto minusválido o mascota solo en un vehículo, especialmente con las ventanas cerradas en clima tibio o cálido. Pueden verse expuestos al calor extremo y sufrir lesiones permanentes o incluso fatales debido a la insolación.



La aerodinámica del vehículo está diseñada para mejorar el desempeño del rango eléctrico. Esto puede producir un sonido de pulsación cuando alguna de las dos ventanas traseras esté abierta y las delanteras estén cerradas. Para reducir el sonido, abra una ventana delantera.

## Ventanas eléctricas

### Advertencia

Los niños podrían sufrir lesiones graves o la muerte si quedan atrapados en el camino de una ventana que se está cerrando. Nunca deje la llave remota en un vehículo con niños. Cuando haya niños en el asiento trasero, utilice el interruptor del bloqueo de ventanas para evitar la operación de las ventanas. Consulte *Llaves* ⇨ 6.



Las ventanas eléctricas funcionan con el vehículo encendido.

Con el interruptor de la ventana, presione para abrir o jale para cerrar la ventana.

Las ventanas se pueden desactivar temporalmente si se utilizan varias veces en un tiempo corto.

### Bloqueo de las ventanas

Esta función impide que los interruptores de las ventanas del pasajero trasero funcionen.

Para activar o desactivar esta función desde la pantalla de inicio de infoentretenimiento, seleccione Aplicación de controles > Control rápido de bloqueo de ventana eléctrica.

### Movimiento rápido de ventana

Todas las ventanas se pueden abrir sin sostener el interruptor de la ventana. Presione el interruptor hacia abajo completamente y libere para abrir la ventana de forma automática

Si está equipado, jale el interruptor de la ventana completamente hacia arriba y libere rápidamente para cerrar la ventana de forma automática.

Presione o jale brevemente el interruptor de la ventana en la misma dirección para detener el movimiento automático de esa ventana.

### Sistema de reversa automática de ventana

Si está equipado, la función de cierre automático invertirá el movimiento de la ventana si entra en contacto con un objeto. El frío extremo o hielo podría causar que la ventana invierta el movimiento automáticamente. La ventana operará normalmente después que se retire el objeto o la condición.

### Anulación de Sistema de inversión automática



#### Advertencia

Si la anulación del sistema de inversión automática está activo, la ventana no se invertirá automáticamente. Usted, u otras personas podrían sufrir lesiones y la ventana podría dañarse. Antes de usar la anulación del sistema de inversión automática, asegúrese que no haya personas u obstrucciones en el recorrido de la ventana.

Cuando el vehículo esté encendido, anule el sistema de reversa automática jalando y sosteniendo el interruptor de la ventana si las condiciones evitan que la ventana se cierre.

### Programación de las ventanas eléctricas

Puede ser necesario programar si la batería del vehículo se desconectó o descargó. Para programar una ventana de cierre automático:

1. Cierre todas las puertas.
2. Active el vehículo.
3. Abra parcialmente la ventana que desea programar, y después ciérrela y continúe jalando el interruptor brevemente después de que la ventana se haya cerrado totalmente.
4. Abra la ventana y continúe presionando el interruptor brevemente después de que se haya abierto la ventana completamente.

### Operación remota de las ventanas

Si está equipado y activado, esta función le permite abrir todas las ventanas de forma remota.

Para ver las configuraciones disponibles y activar la operación de ventana remota, desde la pantalla de inicio de infoentretenimiento, toque Configuración > Vehículo > Bloqueo, desbloqueo, arranque remotos.

Para abrir las ventanas de forma remota, presione y sostenga  en la llave remota para abrir todas las ventanas. Para cerrar, utilice los interruptores de la ventana.

## Viseras

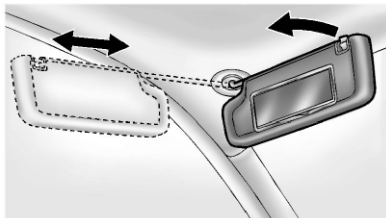

Tire de la visera hacia abajo para bloquear el resplandor. Desconecte la visera del montaje central para pivotarlo a la ventana lateral o, si está equipado, para extenderlo a lo largo de la varilla.

## Espejo de cortesía del visor

El vehículo puede tener espejos de vanidad o porta-tarjetas en la parte posterior de las viseras. Gire hacia abajo la visera para exponer el espejo de vanidad.

## Techo

### Quemacocos

Si está equipado, la energía del vehículo debe estar encendida para operar el quemacocos.

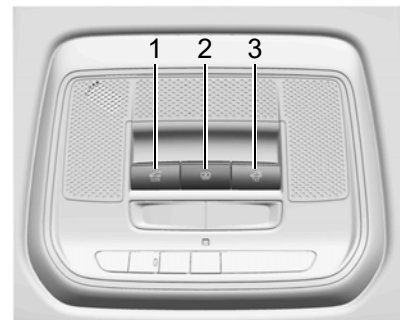

Aunque el quemacocos siempre opera en modo automático, el movimiento se puede detener al presionar el interruptor de nuevo.

El techo corredizo no puede abrirse o cerrarse si el vehículo tiene una falla eléctrica.





1. Interruptor SLIDE (deslizamiento)
2. Interruptor de visera eléctrica
3. Interruptor TILT (inclinación)



### Operación de quemacocos:

- Presione y libere  (1) para abrir automáticamente a una posición de paro de comodidad abierta parcialmente.
- Presione y libere  (1) de nuevo para abrir rápidamente a la posición completamente abierta.
- Jale y libere  (1) para cerrar automáticamente.





- Presione o jale  SLIDE (1) de nuevo para detener en la ubicación deseada.
- Presione y sostenga  SLIDE (1) para abrir manualmente a la ubicación deseada.
- Jale y sostenga  SLIDE (1) para cerrar manualmente a la ubicación deseada.

#### Operación de visera:

- Presione y libere  (2) para abrir automáticamente.
- Jale y libere  (2) para cerrar automáticamente.
- Presione o jale  (2) de nuevo para detener en la ubicación deseada.

#### Operación de ventilación de quemacocos:

- Presione y libere  TILT (3) para ventilar el quemacocos.
- Jale y libere  TILT (3) para cerrar la ventilación del quemacocos.

#### Sistema de reversa automática

El quemacocos y la visera eléctrica tienen un sistema de reversa automática que sólo está activo cuando el quemacocos y la visera eléctrica, se operan en modo de cierre rápido.

Si se encuentra un objeto en la trayectoria del cierre automático, el sistema de reversa detectará un objeto, se detendrá, y abrirá el quemacocos o la visera eléctrica ligeramente.

Si las heladas u otras condiciones impiden el cierre, anule la función cerrando el quemacocos o la visera eléctrica en modo manual. Para detener movimiento, suelte el interruptor.

La tierra y la basura se pueden acumular en el sello del quemacocos o en los carriles. Esto podría causar problemas con la operación del techo corredizo o ruido. Podría taponar también el sistema de drenaje de agua.

Periódicamente abra el quemacocos y retire cualquier obstáculo o basura suelta. Limpie el sello del quemacocos y el área de sellado del techo utilizando un trapo limpio, jabón suave y agua. No retire la grasa del quemacocos.

## Asientos y sistemas de sujeción

### Cabeceras

Cabeceras .....	34
-----------------	----

### Asientos delanteros

Ajuste del asiento .....	35
Ajuste del asiento eléctrico .....	36
Respaldos reclinables .....	36
Ajuste del soporte lumbar .....	37
Asientos con memoria .....	38
Asientos delanteros con calefacción y ventilación .....	41

### Asientos Traseros

Asientos Traseros .....	42
Asientos traseros con calefacción .....	43

### Cinturones de seguridad

Cinturones de seguridad .....	44
Abroche el cinturón para conducir .....	46
Cómo usar correctamente los cinturones de seguridad .....	46
Cinturón de seguridad de tres puntos .....	48
Uso del cinturón de seguridad durante el embarazo .....	51
Revisión del sistema de seguridad .....	51

Cuidado de cinturón de seguridad .....	52
Reemplazo de partes del sistema del cinturón de seguridad después de una colisión .....	52

### Sistema de bolsas de aire

Sistema de bolsas de aire .....	53
¿En dónde están las bolsas de aire? .....	54
¿Cuándo se debe inflar una bolsa de aire? .....	56
¿Qué provoca que se infle una bolsa de aire? .....	57
¿Cómo se activa una bolsa de aire? .....	57
¿Qué se verá después que se active la bolsa de aire? .....	57
Sistema de detección de pasajeros .....	59
Dar servicio a vehículos equipados con bolsa de aire .....	62
Agregar equipo a vehículos equipados con bolsa de aire .....	63
Revisión del sistema de las bolsas de aire .....	63
Cambio de partes del sistema de bolsas de aire después de un choque .....	64

### Restricciones para niños

Niños Mayores .....	64
Sistemas de Restricción para Niños .....	65
Dónde poner el sistema de retención infantil .....	69

Sistemas de Restricción para Niños ISOFIX .....	72
Restricciones que aseguran al niño (Con asiento de seguridad) .....	74

## Cabeceras

### Advertencia

Existe una mayor probabilidad que los ocupantes sufran una lesión de cuello/columna en un accidente con cabeceras que no estén instaladas y ajustadas adecuadamente. No conduzca hasta que las cabeceras de todos los ocupantes estén instaladas y ajustadas adecuadamente.

### Asientos delanteros

Los asientos frontales del vehículo tienen cabeceras ajustables en las posiciones de asiento de ventana.



Ajuste las cabeceras de tal forma que la parte superior de la misma esté a la misma altura que la parte superior de la cabeza del ocupante. Esta posición reduce la probabilidad de una lesión de cuello durante un accidente.

Puede ajustarse la altura de la cabecera.



Para subir o bajar la cabecera ajustable, oprima el botón ubicado en el lado de la cabecera y jale hacia arriba o empuje la cabecera ajustable hacia abajo y suelte el botón. Jale y empuje la cabecera después de liberar el botón para asegurarse que esté asegurado en su lugar.

Las cabeceras de los asientos delanteros exteriores no son removibles.

### Asientos Traseros

Los asientos traseros de segunda fila del vehículo tienen cabeceras ajustables en las tres posiciones de asiento.

Puede ajustarse la altura de la cabecera. Jale la cabecera hacia arriba para elevarla. Trate de mover la cabecera para cerciorarse que está asegurada en su posición.



Se muestra cabecera externa, Cabecera central es similar

Para bajar la cabecera, pulse el botón ubicado en la parte superior del respaldo, y empuje la cabecera hacia abajo.

Siempre ajuste la cabecera de tal forma que la parte superior de la misma esté a la misma altura que la parte superior de la cabeza del ocupante.

Las cabeceras de los asientos traseros no son removibles.

## Asientos delanteros

### Ajuste del asiento

#### Advertencia

Puede perder el control del vehículo si intenta ajustar el asiento del conductor mientras el vehículo está en movimiento. Ajuste el asiento del conductor sólo cuando el vehículo no se está moviendo.



Para ajustar un asiento manual:

1. Levante la manija en la parte delantera del cojín del asiento.

2. Mueva el asiento hacia delante o hacia atrás para ajustar la posición del asiento.
3. Suelte la palanca para que deje de moverse el asiento.
4. Trate de mover el asiento hacia adelante y hacia atrás para asegurarse que esté asegurado en su lugar.

#### Ajustador de altura del asiento



Si está equipado, mueva la palanca hacia arriba o hacia abajo manualmente para subir o bajar el asiento.

## Ajuste del asiento eléctrico

### ⚠ Advertencia

Puede perder el control del vehículo si intenta ajustar el asiento del conductor mientras el vehículo está en movimiento. Ajuste el asiento del conductor sólo cuando el vehículo no se está moviendo.

### ⚠ Advertencia

Los asientos eléctricos funcionarán con el vehículo apagado. Los niños podrían operar los asientos eléctricos y se podrían lastimar. Nunca deje a niños solos dentro del vehículo.



Para ajustar el asiento:

- Mueva el asiento hacia delante o hacia atrás deslizando el control hacia adelante o hacia atrás.
- Si está equipado, levante o baje la parte frontal del cojín del asiento moviendo el frente del control hacia arriba o hacia abajo.
- Levante o baje el completamente el asiento moviendo la parte trasera del control hacia arriba o hacia abajo.

Para vehículos que no están equipados con inclinación del cojín delantero, la parte delantera del control subirá y bajará el asiento.

Para ajustar el respaldo, vea *Respaldos reclinables* ⇨ 36.

Para ajustar el soporte lumbar, vea *Ajuste del soporte lumbar* ⇨ 37.

## Respaldos reclinables

### ⚠ Advertencia

Sentarse en posición reclinada cuando el vehículo esté en movimiento puede ser peligroso. Incluso cuando se abrochen, los cinturones de seguridad no pueden hacer su trabajo.

El cinturón de hombro no estará contra su cuerpo. En su lugar, estará delante de usted. En un accidente, puede ir hacia éste, y recibir lesiones de cuello u otras.

El cinturón de seguridad de dos puntos podría elevarse por encima de su abdomen. La fuerza del cinturón estará ahí, no en sus huesos de la pelvis. Esto podría causar lesiones internas serias.

Ponga el respaldo en posición vertical para una protección adecuada cuando el vehículo esté en movimiento. Entonces, siéntese bien en el asiento y colóquese el cinturón de seguridad adecuadamente.



No tenga el respaldo reclinado si el vehículo está en movimiento.

### Respaldos reclinables manuales

#### Advertencia

Si cualquiera de los respaldos no está asegurado, se podría mover hacia adelante en un alto repentino o impacto. Esto puede lastimar a la persona que está sentada en él. Siempre empuje y jale los respaldos para asegurarse que estén trabados.



Para reclinar el respaldo:

1. Levante la palanca.
2. Mueva el respaldo hasta la posición deseada y suelte la palanca para asegurar el respaldo en su lugar.
3. Empuje y jale el respaldo para asegurar que esté trabado.

Para regresar el respaldo a la posición vertical:

1. Levante completamente la palanca sin aplicar presión al respaldo y el respaldo regresará a la posición vertical.
2. Empuje y jale el respaldo para asegurar que esté trabado.

### Respaldos reclinables eléctricos



- Incline la parte superior del control hacia atrás para reclinar.
- Incline la parte superior del control hacia adelante para levantar.

### Ajuste del soporte lumbar

Para ajustar el soporte lumbar, si está equipado:

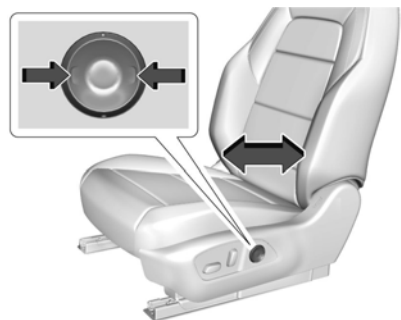

- Mantenga presionada la parte frontal o trasera del control para aumentar o disminuir el soporte lumbar.

## Asientos con memoria



### Resumen

Si está equipado, la función de asiento con memoria permite que los conductores guarden sus posiciones de conducción únicas y una posición para salir compartida. Consulte "Guardar posiciones de asiento" más adelante en esta sección. Las posiciones guardadas se pueden recuperar manualmente por todos los conductores. Consulte "Recuperación manual posiciones de asiento" más adelante en esta sección. Los conductores con la llave remota 1 y 2 también las pueden recuperar automáticamente. Consulte "Recuperación de memoria de entrada automática de

asiento" o "Recuperación de memoria de salida automática de asiento" más adelante en esta sección. Para activar las recuperaciones automáticas, encienda Memoria de entrada de asiento y/o Memoria de salida de asiento. Consulte "Activación de recuperaciones automáticas" más adelante en esta sección. Las recuperaciones de memoria se pueden cancelar en cualquier momento durante la recuperación. Consulte "Cancelar recuperaciones automáticas de asiento" más adelante en esta sección.

### Identificación de número de conductor

El vehículo identifica al conductor actual por su llave remota número 1-8. El número de la llave remota actual se puede identificar por el mensaje de bienvenida del Centro de información del conductor (DIC), "Usted es el conductor x para recuperaciones de memoria". Este mensaje se muestra las primeras veces que se enciende el vehículo cuando se usa una llave remota diferente. Para que la Memoria de entrada del asiento funcione correctamente, guarde las posiciones en el botón de memoria 1 o 2 que coincida con el número de conductor de este mensaje de bienvenida. Para ayudar a identificar las identificaciones de llave remota, se recomienda llevar solo una

llave remota al ingresar al vehículo. Realice lo siguiente si no se muestra el mensaje de bienvenida.

1. Mueva todas las llaves remotas lejos del vehículo.
2. Encienda el vehículo con otra llave remota. Debe aparecer un mensaje de bienvenida del DIC que indique el número de conductor de la otra llave remota. Apague el vehículo y retire la otra llave remota del vehículo.
3. Encienda el vehículo con la llave remota inicial. El mensaje de bienvenida del DIC debe mostrar el número de conductor de la llave remota inicial.

### Guardar posiciones de asiento



Lea estas instrucciones completamente antes de guardar las posiciones de memoria.

Para guardar las posiciones de conducción preferidas en 1 y 2:

1. Active el vehículo. Un mensaje de bienvenida del DIC puede indicar el número de conductor de la llave remota actual. Vea "Identificación de número de conductor" anteriormente en esta sección.

2. Ajuste todas las funciones de memoria disponibles en la posición de conducción deseada.
3. Presione y libere SET; se escuchará una campanilla.
4. Inmediatamente después de liberar SET, presione y sostenga el botón de memoria 1 o 2 que corresponda al número de la llave remota del conductor actual hasta que se escuchen dos campanillas. Si pasa mucho tiempo entre liberar SET y presionar 1 o 2, los dos campanillas no sonarán indicando que la posición de memoria no se guardó. Repita los Pasos 3 y 4 para intentar de nuevo.
5. Repita los Pasos 1–4 para la otra llave remota 1 o 2 utilizando el otro botón de memoria 1 o 2.

Se recomienda guardar las posiciones de conducción preferidas en 1 y 2 si usted es el único conductor.

Para guardar la posición de asiento de salida común en  que es usada por todos los conductores para Recuperar manualmente las posiciones de asiento y las funciones de Recuperación automática de memoria de salida de asiento, repita los pasos 1–4 usando , el botón de salida.

### Recuperación manual de posiciones de asiento

Presione y sostenga el botón 1, 2, o  hasta que se complete la recuperación, para recuperar las posiciones guardadas anteriormente en ese botón.

El movimiento de recuperación de memoria manual para los botones 1, 2 o  se puede iniciar y se completará para la posición de memoria guardada si el vehículo está en o fuera de P (Estacionamiento).

### Activación de recuperaciones automáticas

- La Memoria de entrada del asiento mueve el asiento del conductor a la posición 1 o 2 seleccionada cuando se enciende el vehículo. Seleccione Configuración > Vehículo > Posición de asiento > Memoria de entrada de asiento > Encendido o Apagado. Vea "Recuperación de memoria automática de entrada de asiento" más adelante en esta sección.
- La Memoria de salida del asiento mueve el asiento del conductor a la posición de salida preferida del botón  cuando el vehículo está apagado y se abre la puerta. Seleccione Configuración > Vehículo > Posición de asiento > Memoria de salida de asiento



> Encendido o Apagado. Vea "Recuperación de memoria automática de salida de asiento" más adelante en esta sección.

### Recuperación de memoria automática de entrada de asiento

La Memoria de entrada del asiento comenzará a moverse automáticamente a las posiciones de asiento del botón 1 o 2 correspondiente a la llave remota número 1 o 2 del conductor detectada por el vehículo cuando:

- Se encienda el vehículo.
- Las posiciones de asiento se hayan guardado anteriormente en el mismo botón 1 o 2. Consulte "Guardar posiciones de asiento" anteriormente en esta sección.
- La Memoria de entrada de asiento está activada. Consulte "Activación de recuperaciones automáticas" más anteriormente en esta sección.
- El vehículo está en P (Estacionamiento).

La Recuperación de Memoria de entrada de asiento continuará si el vehículo se cambia fuera de P (estacionamiento) antes de llegar a la posición de memoria guardada.

Si la posición de asiento de memoria guardada no se recupera automáticamente, verifique que la recuperación esté activada. Consulte "Activación de recuperaciones automáticas" más anteriormente en esta sección.

Si el asiento de memoria se recupera en la posición incorrecta, el número de la llave remota 1 o 2 del conductor puede no igualar las posiciones del número del botón de memoria en las que se guardaron. Pruebe la otra llave remota o intente guardar las posiciones en el otro botón de memoria 1 o 2. Consulte "Guardar posiciones de asiento" anteriormente en esta sección.

Las recuperaciones automáticas de memoria de entrada de asiento solo están disponibles para las llaves remota número 1 y 2 del conductor. Las llaves remotas 3–8 no proporcionarán recuperaciones de memoria de entrada de asiento.

### Recuperación de memoria automática de salida de asiento

La Memoria de salida de asiento comenzará el movimiento a la posición de asiento del botón  cuando:

- Se apaga el vehículo y se abre la puerta del conductor dentro de un tiempo corto.



- Se guardó anteriormente una posición de asiento en el botón de memoria . Consulte "Guardar posiciones de asiento" anteriormente en esta sección.
- La Memoria de salida de asiento está activada. Consulte "Activación de recuperaciones automáticas" más anteriormente en esta sección.
- El vehículo está en P (Estacionamiento).

La Recuperación de Memoria de salida de asiento continuará si el vehículo se cambia fuera de P (estacionamiento) antes de llegar a la posición de memoria guardada.

La Memoria de salida de asiento no está enlazada a la llave remota del conductor. La posición de asiento guardada en  se usa para todos los conductores.

### Cancelar Recuperaciones de asiento de memoria

- Durante cualquier recuperación de memoria:
  - Presione un control de asiento eléctrico
  - Presione el botón de memoria SET
- Durante recuperación de memoria manual:
  - Libere el botón 1, 2, o 

- Durante la Recuperación de memoria automática de entrada de asiento  
Apague el vehículo  
Presione los botones de memoria SET, 1, 2,  
o 
- Durante la Recuperación de memoria automática de salida de asiento:  
Presione los botones de memoria SET, 1, 2,  
o 

### Obstrucciones

Si algo bloquea el asiento mientras recupera una posición de memoria, se puede detener la recuperación. Retire la obstrucción e intente recuperar de nuevo. Si la posición de memoria todavía no se recupera, consulte a su distribuidor.

## Asientos delanteros con calefacción y ventilación



### Advertencia

Si no se puede sentir el cambio de temperatura o dolor en la piel, el calentador del asiento pueda causar quemaduras. Para reducir el riesgo de quemaduras, se debe tener cuidado al usar el calentador de asiento, en especial durante periodos prolongados de tiempo. No coloque nada sobre el asiento que aisle el calor, tal como una manta, cojín, cubierta o un artículo similar. Esto puede causar que el calentador del asiento se sobrecaliente. Un calentador de asiento sobrecalentado puede causar una quemadura o puede dañar el asiento.

Si está equipado, los controles del asiento con calefacción y ventilación se encuentran en la pantalla de infoentretenimiento.

Cuando se enciende un asiento con calefacción, las luces indicadoras en son rojas. Cuando se enciende un asiento con calefacción, las luces indicadoras son rojas.

Si los asientos con calefacción están en alto por un periodo de tiempo, el nivel podría bajar automáticamente.

### Asientos con calefacción y ventilación automática

Cuando el vehículo esté encendido, esta función activará automáticamente los asientos con calefacción o ventilación al nivel requerido por la temperatura interior del vehículo.

El nivel de asiento activo con calefacción o ventilación alta, media, baja o apagado se indicará mediante las luces indicadoras en la pantalla de infoentretenimiento.

Use los controles del asiento con calefacción o ventilación en la pantalla de infoentretenimiento para apagar los asientos con calefacción o ventilación automática. Si el asiento del pasajero no está ocupado, la función de asientos con calefacción o ventilación automática no activará tal asiento. Para activar o desactivar los asientos con calefacción o ventilación automática, seleccione Configuración > Vehículo > Clima y calidad del aire > Asientos con calefacción o ventilación automática > Encendido o Apagado.

### Asientos con calefacción y ventilación arranque remoto

Durante un arranque remoto, los asientos con calefacción o ventilación, si están instalados, se pueden encender automáticamente. Cuando hace frío en el exterior, los asientos con calefacción se encienden, y cuando hace calor en el exterior se enciende la ventilación de los asientos. Si la función de asientos con calefacción o ventilación automática, si está equipada, no está encendida, los asientos con calefacción o ventilación se pueden cancelar cuando se encienda el vehículo. Si es necesario, opere los controles del asiento con calefacción o ventilación con el fin de usar los asientos con calefacción o ventilación después de que se arranque el vehículo. Las luces del indicador del asiento con calefacción o ventilación pueden encenderse durante un arranque remoto.

El desempeño de la temperatura de un asiento desocupado puede verse reducido. Esto es normal.

Para activar o desactivar los asientos con calefacción o ventilación de arranque remoto, seleccione Configuración > Vehículo > Bloqueo, desbloqueo y arranque remotos > Asientos con calefacción automática de arranque remoto

o Asientos con enfriamiento automático de arranque remoto > Encendido o Apagado. Vea *Arranque remoto* ⇨ 13.

## Asientos Traseros

### Recordatorio de asiento trasero

El mensaje RECORDATORIO PARA REVISAR EL ASIENTO TRASERO se muestra bajo algunas condiciones indicando que puede haber un objeto o pasajero en el asiento trasero. Revise antes de salir del vehículo.

Esta función se activará cuando se abra una puerta de segunda fila mientras el vehículo está encendido o hasta 10 minutos antes de encender el vehículo. Habrá una alerta cuando se apague el vehículo. La alerta no detecta directamente objetos en el asiento trasero; en cambio, bajo ciertas condiciones, detecta cuando se abre y cierra una puerta trasera, indicando que puede haber algo en el asiento trasero.

Esta función se activa únicamente cada vez que se encienda y apague el vehículo, y requerirá la reactivación abriendo y cerrando las puertas de la segunda fila. Puede haber una alerta incluso cuando no hay nada en el asiento trasero; por

ejemplo, si un niño entró al vehículo a través de la puerta trasera y salió del vehículo sin que el vehículo se apagara.

La función puede encenderse o apagarse. Seleccione Configuración > Vehículo > Recordatorio de asiento trasero > Encendido o Apagado

### Plegando el respaldo

Cualquier lado del respaldo puede plegarse para obtener mayor espacio para carga. Abata el respaldo solo cuando el vehículo no se está moviendo.

#### Advertencia

Doblar un asiento trasero con los cinturones de seguridad todavía colocados puede causar daño al asiento o a los cinturones de seguridad. Siempre desabroche los cinturones de seguridad y regréselos a su posición normal de almacenamiento antes de doblar un asiento trasero.

Para plegar el respaldo:

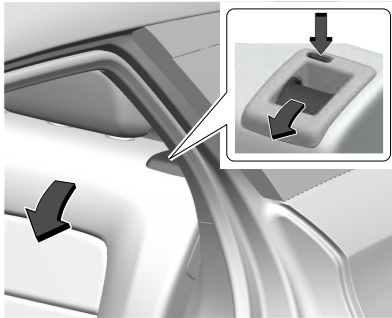

1. Jale la manija en la parte superior del respaldo para desbloquearlo.  
Una lengüeta cerca de la manija del respaldo se eleva cuando el respaldo está desbloqueado.
2. Abatir el respaldo hacia adelante.  
Repita los pasos para doblar el otro respaldo, si lo desea.

### Elevar el respaldo

#### Advertencia

Si cualquiera de los respaldos no está asegurado, se podría mover hacia adelante en un alto repentino o impacto. Esto puede lastimar a la persona que está sentada en él. Siempre empuje y jale los respaldos para asegurarse que estén trabados.

#### Advertencia

Un cinturón de seguridad que esté enrutado inadecuadamente, que no esté abrochado adecuadamente, o que esté torcido no suministrará la debida protección durante una colisión. La persona que utilice el cinturón puede lesionarse seriamente. Después de elevar el respaldo trasero, revise siempre para asegurar que los cinturones de seguridad estén orientados adecuadamente y estén bien asegurados, y que no estén torcidos.

Para elevar un respaldo:

1. Eleve el respaldo y empújelo hacia atrás para asegurarlo en su lugar.

Una lengüeta cerca de la manija del respaldo se retrae cuando el respaldo está bloqueado en su posición.

2. Empuje y jale la parte superior del respaldo para asegurarse de que esté bloqueado en su posición.
3. Repita los pasos para levantar el otro respaldo, si es necesario.

Cuando el asiento no esté en uso, se debe mantener en posición vertical y asegurada.



### Asientos traseros con calefacción

#### Advertencia

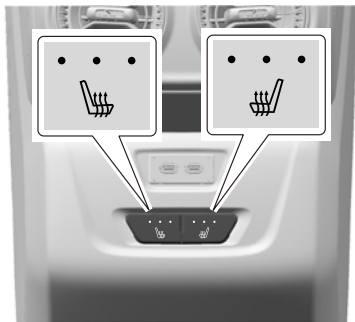
Si la temperatura cambia o no se puede sentir dolor en la piel, el calentador del asiento puede causar quemaduras. Vea la Advertencia bajo *Asientos delanteros con calefacción y ventilación* ⇨ 41.



Los botones se encuentran detrás de la consola central, si están equipados.

Con el vehículo encendido, presione  o  para calentar el cojín del asiento externo izquierdo o derecho. En el botón aparece un indicador cuando está activada esta función.

Oprima una vez el botón para seleccionar el ajuste superior. Cada vez que se oprima el botón, el asiento con calefacción pasará al siguiente ajuste de nivel inferior y luego al ajuste de apagado. Las luces indicadoras en los botones indican tres para las el ajuste más alto y uno para el más bajo.

Si los asientos con calefacción están en alto por un periodo de tiempo, el nivel podría bajar automáticamente.

### Calentamiento de los asientos por arranque remoto

Si está equipado, los asientos con calefacción se encenderán automáticamente durante un arranque remoto si hace frío en el exterior. Los indicadores con calefacción pueden encender durante esta operación. Los asientos con calefacción se pueden cancelar cuando se enciende el vehículo. Estas funciones se pueden seleccionar manualmente con los botones de asiento con calefacción después que se encienda el vehículo.

El desempeño de la temperatura de un asiento desocupado puede verse reducido. Esto es normal. Para activar o desactivar los Asientos calefactados en arranque remoto, seleccione Configuración > Vehículo > Bloqueo, desbloqueo y arranque remotos > Asientos calefactados en arranque remoto > Encendido o Apagado. Vea *Arranque remoto* ⇨ 13.

## Cinturones de seguridad

Esta sección describe cómo utilizar los cinturones de seguridad correctamente, y algunas cosas que no se deben hacer.

### Advertencia

No deje que nadie viaje en el auto cuando un cinturón de seguridad no se pueda utilizar adecuadamente. En un accidente, si usted o los pasajeros no están usando los cinturones de seguridad, las lesiones podrían ser mucho mayores que si usaran los cinturones de seguridad. Puede resultar seriamente dañado o morir al golpear cosas dentro del vehículo con mayor fuerza o salir disparado del vehículo. Además, cualquiera que no esté asegurado podría golpear a los demás ocupantes del vehículo.

Es extremadamente peligroso viajar en el área de carga, dentro o fuera de un vehículo. En una colisión, es muy probable que los pasajeros que viajen en estas áreas se lastimen seriamente o mueran. No permita

(Continúa)

### Advertencia (Continúa)

que los pasajeros viajen en ninguna área de su vehículo que no esté equipada con asientos y cinturones de seguridad.

Siempre use el cinturón de seguridad, y verifique que todos los pasajeros también estén asegurados adecuadamente.

Este vehículo tiene indicadores como un recordatorio para abrochar los cinturones de seguridad. Vea *Recordatorios de cinturón de seguridad* ⇨ 92.

### Por qué funcionan los cinturones de seguridad

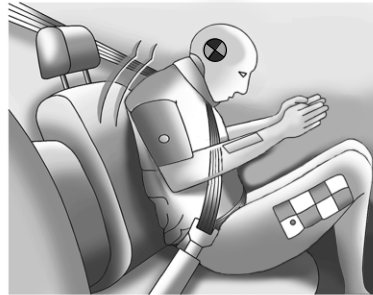

Al ir en el vehículo, usted viaja a la velocidad del mismo. Si algo detiene el vehículo de manera abrupta, usted continuará viajando hasta que algo lo detenga. ¡Podría ser el parabrisas, el tablero de instrumentos o los cinturones de seguridad!

Al usar el cinturón de seguridad, usted y el vehículo se detendrán juntos. Hay más tiempo para detenerse debido a que usted se detiene en una distancia mayor, y cuando usa el cinturón de manera adecuada, sus huesos más fuertes son los que recibirán las fuerzas de los cinturones de seguridad. Por eso usar los cinturones de seguridad tiene mucho sentido.

### Preguntas y respuestas respecto a cinturones de seguridad

- P:** ¿Quedaré atrapado en el vehículo después de un accidente si uso el cinturón de seguridad?
- R:** Podría *quedar atrapado* - ya sea que use o no el cinturón de seguridad. Sus probabilidades de permanecer consciente durante o después del accidente, de tal forma que *pueda* desabrocharse y salir, son *mucho* mayores si tiene el cinturón.
- P:** Si mi vehículo tiene bolsas de aire, ¿por qué tengo que usar los cinturones de seguridad?
- R:** Las bolsas de aire son sólo los sistemas complementarios. Trabajan *con* los cinturones de seguridad — no en lugar de ellos. Ya sea que se proporcione una bolsa de seguridad o no, todos los ocupantes se tienen que abrochar los cinturones para obtener la mayor protección.
- Además, la ley requiere el uso de los cinturones de seguridad en la mayoría de los estados y en todas las provincias de Canadá.

## Abroche el cinturón para conducir

Si está equipado, esta función demora que el vehículo se cambie fuera de P (Estacionamiento) cuando el cinturón de seguridad del conductor no esté abrochado. La función Buckle to Drive (Abrochar cinturón para conducir) debe estar encendida en el sistema de infoentretenimiento para operar. Para encender o apagar la función Abrochar cinturón para conducir, seleccione Configuración > Vehículo > Abrochar cinturón para conducir. Vea *Conductor adolescente* ⇨ 152, si está equipado.

Si el vehículo está encendido y se presiona el pedal del freno con el vehículo en P (Estacionamiento) pero el cinturón de seguridad del conductor no está abrochado, aparece un mensaje en el Centro de información del conductor (DIC) y el vehículo se retrasará de cambiar fuera de P (Estacionamiento). Abroche el cinturón de seguridad del conductor para borrar el mensaje y salir de P (Estacionamiento). El cambio desde P (Estacionamiento) se retrasará una vez por cada vez que se arranque el vehículo.

En algunos modelos, Abrochar el cinturón para conducir también puede retrasar el cambio fuera de P (Estacionamiento) si el cinturón de seguridad del pasajero delantero está desabrochado. Se muestra un mensaje en el DIC. Abroche el cinturón de seguridad del pasajero delantero para borrar el mensaje y cambiar fuera de P (Estacionamiento). Puede ser que esta función demore que el vehículo cambie de P (Estacionamiento) si un objeto, como un portafolio, bolso de mano, bolso de tienda de comestibles, computadora portátil, u otro dispositivo electrónico, está en el asiento delantero del pasajero. Si esto sucede, retire el objeto del asiento o abroche el cinturón de seguridad para cambiar fuera de P (estacionamiento).

Si el conductor, o en algunos vehículos, el pasajero delantero presente permanece sin abrochar el cinturón, el mensaje del DIC se apagará después de varios segundos y el vehículo se puede cambiar fuera de P (estacionamiento). Vea "Cinturones de seguridad" y "Asientos de seguridad para niños" en el Índice para obtener información sobre la importancia del uso adecuado de los asientos de seguridad.

Si el cinturón de seguridad del conductor o el cinturón de seguridad del pasajero delantero está desabrochado cuando conduce, la campanilla y la luz de recordatorio del cinturón de seguridad se encenderán. Vea *Recordatorios de cinturón de seguridad* ⇨ 92. Esta característica puede no funcionar correctamente si la luz de disponibilidad de bolsa de aire está encendida. Vea *Luz de disponibilidad de bolsa de aire* ⇨ 93.

## Cómo usar correctamente los cinturones de seguridad

Siga estas reglas para la protección de todos.

Estas son cosas adicionales que debe saber sobre los cinturones de seguridad y los niños, incluyendo niños más pequeños y bebés. Vea *Niños Mayores* ⇨ 64 o *Sistemas de Restricción para Niños* ⇨ 65 si un niño viajará en el vehículo. Revise y siga las reglas para niños además de las siguientes reglas.

Es muy importante que todos los ocupantes se abrochen el cinturón. Las estadísticas muestran que las personas que no usan el cinturón de seguridad se lastiman con mayor frecuencia en accidentes que las personas que los usan.

Hay cosas importantes que debe saber acerca de cómo usar un cinturón de seguridad de manera adecuada.

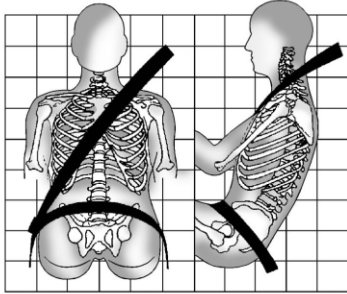

- Siéntese derecho y siempre mantenga sus pies sobre el piso al frente (si es posible).
- Siempre utilice la hebilla correcta para su cinturón.
- Use la parte del cinturón que va sobre el regazo en la parte baja y ajustada sobre las caderas, apenas tocando los muslos. En un choque, éste aplica la fuerza a los huesos pélvicos fuertes y es menos probable que usted se deslice debajo del cinturón del regazo. Si se desliza bajo éste,

el cinturón aplicaría la fuerza sobre su abdomen. Esto podría causar lesiones serias o incluso fatales.

- Use el cinturón de hombro sobre el hombro y cruzado sobre el pecho. Estas partes del cuerpo son mejores para absorber las fuerzas de restricción. El cinturón del hombro se bloquea si hay un alto repentino o choque.

### ⚠ Advertencia

Podría resultar seriamente lesionado, o incluso morir, si no utiliza el cinturón de seguridad de manera adecuada.

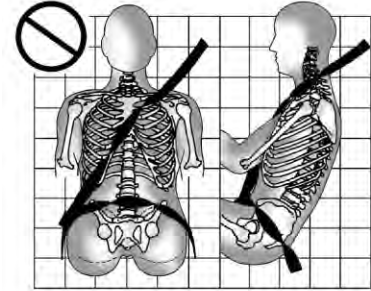
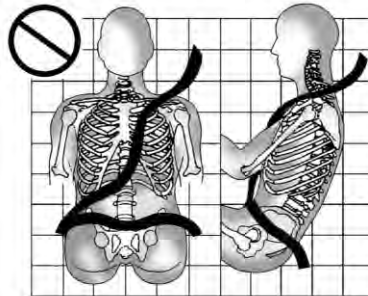

Nunca permita que el cinturón del regazo o del hombro se aflojen o se doblen.

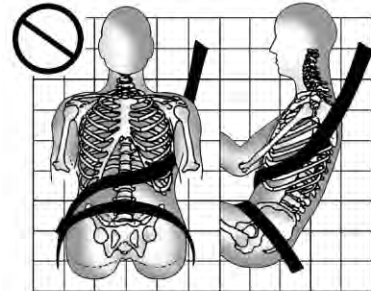



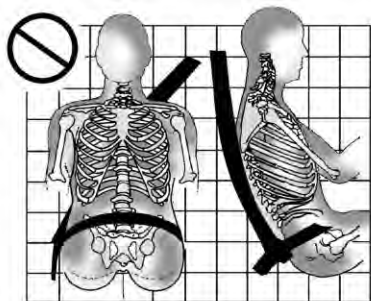

Nunca utilice el cinturón del hombro debajo de ambos brazos o detrás de su espalda.

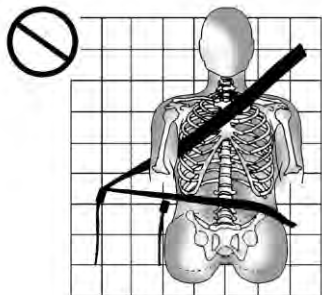

Siempre utilice la hebilla correcta para su cinturón.

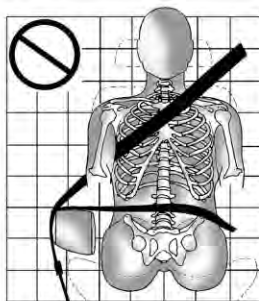

Nunca coloque el cinturón del regazo o del hombro sobre un descansabrazos.

### Advertencia

El cinturón de seguridad puede quedar atrapado si se enruta debajo de la moldura de plástico en el asiento, tal como la moldura alrededor de la manija de plegado del respaldo trasero o la bolsa de aire lateral. En un choque, es posible que los cinturones de seguridad atrapados no proporcionen la protección adecuada. Nunca permita que los cinturones de seguridad se enroten debajo de piezas de moldura de plástico.

## Cinturón de seguridad de tres puntos

Todas las posiciones de asientos del vehículo tienen un cinturón de regazo-hombro.

Las siguientes instrucciones explican cómo utilizar el cinturón de regazo-hombro adecuadamente.

1. Ajuste el asiento, si el asiento es ajustable, de tal forma que se pueda sentar recto. Para ver cómo, vea "Asientos" en el Índice.

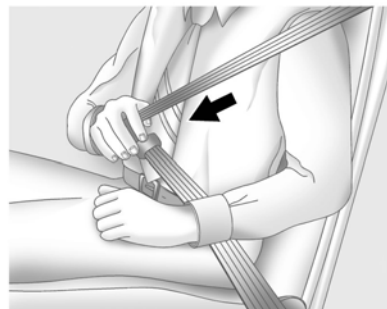

2. Sujete la placa de cerrojo y jale el cinturón frente a usted. No permita que se tuerza.

El cinturón de regazo-hombro se puede bloquear si jala el cinturón a través de usted demasiado rápido. Si esto sucede, permita que el cinturón retroceda ligeramente para desbloquearlo. Después jale el cinturón frente a usted con más lentitud.

Si la porción del hombro del cinturón del pasajero se jala por completo, se puede activar la característica de bloqueo de restricción de niños. Vea *Sistemas de Restricción para Niños* ⇨ 65. Si esto sucede, permita que el cinturón regrese por completo y comience de nuevo. Si la característica de bloqueo permanece conectada después de soltar el cinturón a la posición de almacenamiento en el asiento, mueva el asiento hacia atrás o recline el asiento hasta que el bloqueo del retractor del cinturón de hombro se libere.

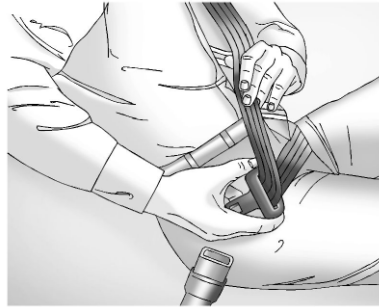

Si el tejido se bloquea en la placa del cerrojo antes de que alcance la hebilla, incline la placa de cerrojo para que quede plana para desbloquear.

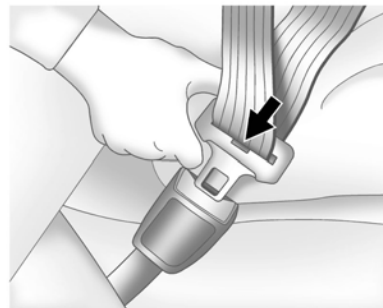

- Empuje la placa de cerrojo dentro del broche hasta que escuche un sonido de clic. Jale hacia arriba la placa de cerrojo para asegurarse que esté cerrada. Coloque el botón de liberación sobre la hebilla de tal forma que el cinturón de seguridad se desabroche rápidamente si es necesario.
- Si está equipado con un ajustador de altura de cinturón de hombro, muévelo a la altura adecuada para usted. Vea "Ajustador de altura de cinturón de hombro" más adelante en esta sección para acceder a instrucciones respecto a su uso y medidas de seguridad importantes.

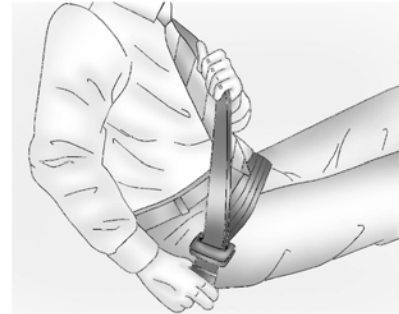

5. Para apretar la parte de la cintura, jale el cinturón de hombro hacia arriba.



Para desabrochar el cinturón, presione el botón de liberación de la hebilla. El cinturón debería regresar a su posición de almacenamiento.

Siempre guarde el cinturón de seguridad lentamente. Si el tejido del cinturón de seguridad regresa rápidamente a la posición guardada, el retractor se puede bloquear y no se puede extraer. Si esto sucede, jale el cinturón de seguridad firmemente para desbloquear el tejido, y después libérela. Si el tejido sigue bloqueado en el retractor, consulte a su distribuidor.

Asegúrese que el cinturón de seguridad esté fuera del camino antes de cerrar una puerta. Si la puerta se cierra con fuerza contra el cinturón de seguridad, se pueden dañar tanto al cinturón de seguridad como al vehículo.

### Ajustador de altura del cinturón de hombro

El vehículo tiene un ajustador de altura de cinturón de hombro para las posiciones de asiento del conductor y del pasajero delantero externo.

Ajuste la altura de tal forma que la altura de la porción del hombro del cinturón quede sobre el hombro y no caiga de él. El cinturón debe estar cerca, pero no en contacto con, del cuello. El ajuste inadecuado de la altura del cinturón de hombro podría reducir la eficacia del cinturón de seguridad durante un choque. Vea *Cómo usar correctamente los cinturones de seguridad* ⇨ 46.

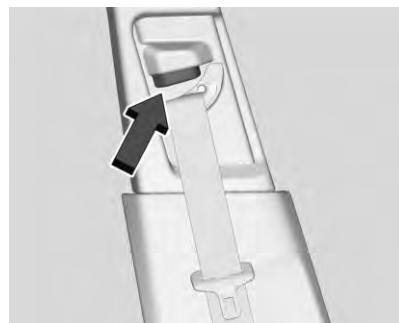

Oprima el botón de liberación y mueva el regulador de altura a la posición deseada. El regulador puede moverse hacia arriba empujando el deslizador/compensador hacia arriba. Después de que el ajustador se coloque en la posición deseada, intente moverlo hacia abajo sin presionar el botón de liberación, para confirmar que se haya asegurado en su posición.

### Pretensores de cinturón de seguridad

Este vehículo tiene pretensores de cinturón de seguridad para los ocupantes externos de la fila delantera y la segunda fila. Aunque no se puedan ver los pretensores de cinturón de seguridad, estos son parte del ensamble del

cinturón de seguridad. Estos ayudan a ajustar los cinturones de seguridad durante las etapas tempranas de un choque frontal, casi frontal o trasero, si se cumplen las condiciones de umbral para la activación del pretensor. Los pretensores de los cinturones de seguridad también puede ayudar a apretar los cinturones de seguridad en un choque lateral o volcadura.

Los pretensores solo funcionan una vez. Si los pretensores se activan en una colisión, será necesario reemplazar los pretensores y probablemente otras partes del sistema del cinturón de seguridad del vehículo. Vea *Reemplazo de partes del sistema del cinturón de seguridad después de una colisión* ⇨ 52.

No se siente sobre el cinturón de seguridad exterior mientras entra o sale del vehículo o en cualquier momento mientras está sentado en el asiento. Sentarse sobre el cinturón de seguridad puede dañar el tejido y el hardware.

## Uso del cinturón de seguridad durante el embarazo

Los cinturones de seguridad funcionan para todos, incluyendo mujeres embarazadas. Como todos los ocupantes, es más probable que ellas se lesionen seriamente si no utilizan los cinturones de seguridad.



Una mujer embarazada debe usar el cinturón de regazo-hombro, y la porción de cintura debe usarse lo más bajo posible, debajo del abultamiento, durante todo el embarazo.

La mejor forma de proteger al feto es proteger a la madre. Cuando el cinturón de seguridad se usa adecuadamente, es más probable que el feto no se lastime durante un choque. Para las

mujeres embarazadas, así como para todos, la clave para que los cinturones de seguridad sean efectivos es usarlos adecuadamente.

## Revisión del sistema de seguridad

Verifique periódicamente el recordatorio del cinturón de seguridad, los cinturones de seguridad, las placas de seguro, retractores, ajustadores de altura de cinturón de hombro (si están equipados), y los anclajes del cinturón de seguridad para asegurar que estén en buenas condiciones de operación. Busque cualquier parte del sistema del cinturón de seguridad suelto o dañado que pueda evitar que el sistema del cinturón de seguridad funcione adecuadamente. Pida a su distribuidor que lo repare. Los cinturones de seguridad rotos, desgastados o torcidos pueden no protegerlo durante un choque. Los cinturones de seguridad rotos o desgastados podrían romperse bajo las fuerzas de impacto. Si un cinturón está desgastado o deshilachado, pida que lo reemplacen de inmediato. Si un cinturón está torcido, puede ser posible eliminar la torcedura volteando la placa de seguro en el tejido. Si la torcedura no se puede corregir, pida a su distribuidor que la arregle.

Asegúrese que la luz de recordatorio del cinturón de seguridad funcione. Vea *Recordatorios de cinturón de seguridad* ⇨ 92.

Mantenga los cinturones de seguridad limpios y secos. Vea *Cuidado de cinturón de seguridad* ⇨ 52.

## Cuidado de cinturón de seguridad

Mantenga los cinturones limpios y secos.

Los cinturones de seguridad se deben cuidar y mantener adecuadamente.

El hardware del cinturón de seguridad se debe mantener seco y libre de polvo o desechos. Conforme sea necesario las superficies duras exteriores y el tejido del cinturón de seguridad se pueden limpiar ligeramente con jabón suave y agua. Asegúrese que no haya polvo o desechos excesivos en el mecanismo. Si existe polvo o desechos en el sistema después de la limpieza adecuada por favor consulte a su distribuidor. Las partes se necesitan reemplazar para asegurar la funcionalidad adecuada del sistema.



### Advertencia

No blanquee ni tiña el tejido del cinturón de seguridad. Puede debilitar gravemente el tejido. En un choque, es posible que no proporcionen la protección adecuada. Limpie y enjuague el tejido del cinturón de seguridad solamente con jabón suave y agua tibia. Deje que el tejido se seque.

## Reemplazo de partes del sistema del cinturón de seguridad después de una colisión



### Advertencia

Un choque puede dañar el sistema del cinturón de seguridad del vehículo. Un sistema de cinturón de seguridad dañado puede no proteger adecuadamente a la persona que lo use, lo que puede resultar en lesiones serias o incluso la muerte durante un choque. Para ayudar a asegurar que los sistemas de cinturón de seguridad funcionen adecuadamente después de un

(Continúa)

### Advertencia (Continúa)

choque, pida que sean revisados y se realicen los reemplazos necesarios tan pronto como sea posible.

El reemplazo de los cinturones de seguridad puede no ser necesario después de un choque menor. Pero los ensambles de cinturón de seguridad que se usaron durante cualquier choque pueden haberse tensado o dañado. Vea a su distribuidor para que revise o reemplace los ensambles de cinturón de seguridad.

Pueden ser necesarias partes nuevas y reparaciones incluso si el sistema de cinturón de seguridad no estaba en uso durante el choque.

Pida que verifiquen los pretensores del cinturón de seguridad si el vehículo estuvo en un choque, o si la luz de disponibilidad de bolsa de aire permanece encendida después de que encienda el vehículo o mientras conduce. Vea *Luz de disponibilidad de bolsa de aire* ⇨ 93.

## Sistema de bolsas de aire

El vehículo tiene las siguientes bolsas de aire:

- Una bolsa de aire frontal para el conductor
- Una bolsa de aire frontal para el pasajero del asiento delantero exterior
- Una bolsa de aire de rodillas para el conductor
- Una bolsa de aire de rodillas para el pasajero del asiento delantero exterior
- Una bolsa de aire de impacto lateral montada en el asiento para el conductor
- Una bolsa de aire de impacto lateral montada en el asiento del pasajero delantero exterior
- Una bolsa de aire de riel de techo para el conductor y el pasajero sentado directamente detrás del conductor
- Una bolsa de aire de techo para el pasajero delantero y los pasajeros sentados directamente detrás del pasajero delantero

Todas las bolsas de aire del vehículo tienen la palabra AIRBAG (BOLSA DE AIRE) en la moldura o en una etiqueta cercana a la abertura de despliegue.

Para las bolsas de aire frontales, la palabra AIRBAG (bolsa de aire) aparece en la parte central del volante de conducción para el conductor y sobre el tablero de instrumentos para el pasajero del asiento delantero exterior.

Para las bolsas de aire de rodillas, la palabra AIRBAG está en la parte inferior del Tablero de instrumentos.

Para las bolsas de aire de impacto lateral montadas en el asiento, la palabra AIRBAG (bolsa de aire) aparece sobre el costado del respaldo o el lado del asiento más cercano a la puerta.

Para las bolsas de aire de techo, la palabra AIRBAG está en el techo o en el borde.

Las bolsas de aire están diseñadas para complementar la protección proporcionada por los cinturones de seguridad. Aunque las bolsas de aire actuales también están diseñadas para ayudar a reducir el riesgo de lesiones resultantes de la fuerza de una bolsa que se infla, todas las bolsas de aire se deben inflar muy rápidamente para realizar su función.

A continuación se muestran los aspectos más importantes que se deben conocer respecto al sistema de bolsas de aire:

### Advertencia

Puede resultar severamente lesionado o morir en un choque si no utiliza su cinturón de seguridad, incluso con bolsas de aire. Las bolsas de aire están diseñadas para operar con los cinturones de seguridad, no para reemplazarlos. Además, las bolsas de aire no están diseñadas para inflarse en cada choque. Los cinturones de seguridad son el único dispositivo de restricción en algunas colisiones. Vea *¿Cuándo se debe inflar una bolsa de aire?* ⇨ 56.

Utilizar su cinturón de seguridad durante un choque ayuda a reducir la posibilidad de golpear objetos dentro del vehículo o ser expulsado de éste. Las bolsas de aire son "restricciones adicionales" a los cinturones de seguridad. Todas las personas que estén dentro del vehículo deben utilizar el cinturón de seguridad adecuadamente, ya sea que exista o no una bolsa de aire para ellas.

### ⚠ Advertencia

Debido a que las bolsas de aire se inflan con gran fuerza y más rápido que un parpadeo, cualquier persona que golpeen, o que se encuentre muy cerca de una bolsa de aire al inflarse, puede resultar gravemente lesionada o muerta. No se siente innecesariamente cerca de ninguna bolsa de aire, como ocurriría si se sentara en el borde del asiento o si se inclinara hacia delante. Los cinturones de seguridad ayudan a mantenerlo en posición antes y durante un choque. Siempre utilice un cinturón de seguridad, incluso con bolsas de aire. El conductor se debe sentar tan atrás como sea posible siempre y cuando pueda conservar el control del vehículo. Los cinturones de seguridad y las bolsas de aire del pasajero exterior delantero son más efectivos cuando se sienta completamente hacia atrás y vertical en el asiento con ambos pies sobre el piso.

Los ocupantes no se deben recargar sobre o dormir contra la puerta o las ventanas laterales en posiciones de asientos con

(Continúa)

### Advertencia (Continúa)

bolsas de aire de impacto lateral montadas en el asiento y/o bolsas de aire de riel de techo.

### ⚠ Advertencia

Los niños que estén recargados contra, o muy cerca de, cualquier bolsa de aire cuando se infle pueden lastimarse seriamente o morir. Siempre asegure a los niños adecuadamente dentro del vehículo. Para leer cómo, vea *Niños Mayores* ⇨ 64 o *Sistemas de Restricción para Niños* ⇨ 65.



Hay una luz de disponibilidad de bolsa de aire en el grupo de instrumentos, que muestra el símbolo de la bolsa de aire.

El sistema verifica que el sistema eléctrico de la bolsa de aire no tenga descomposturas. La luz le indica si existe un problema eléctrico. Vea *Luz de disponibilidad de bolsa de aire* ⇨ 93.

## ¿En dónde están las bolsas de aire?

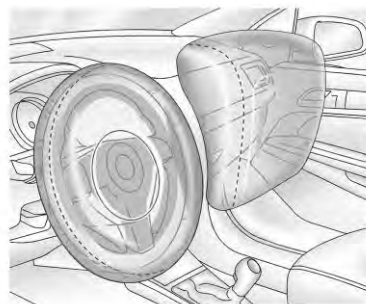

La bolsa de aire frontal del conductor está en el centro del volante de conducción.

La bolsa de aire delantera del pasajero exterior está en el lateral del tablero de instrumentos.

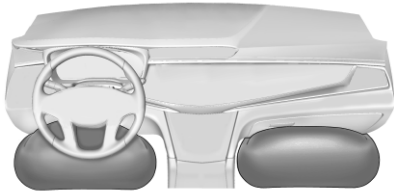

La bolsa de aire de rodillas del conductor está debajo de la columna de dirección. La bolsa de aire de rodillas del pasajero está debajo de la guantera.



**Se muestra el lado del conductor. El lado del pasajero es similar**

Las bolsas de aire laterales para el conductor y el pasajero delantero exterior están en el área del respaldo más cercana a la puerta.



**Se muestra el lado del conductor. El lado del pasajero es similar**

Las bolsas de aire de riel de techo para el conductor, el pasajero del asiento delantero exterior y los pasajeros de la segunda fila que viajan junto a las ventanas están en el techo, arriba de las ventanas laterales.

**⚠ Advertencia**

Si un objeto está entre un ocupante y la bolsa de aire, la bolsa de aire puede no inflarse adecuadamente o podría forzar el objeto hacia la persona causando lesiones

(Continúa)



**Advertencia (Continúa)**

severas o incluso la muerte. Se debe mantener libre la trayectoria de la bolsa de aire al inflarse. No coloque nada entre un ocupante y la bolsa de aire, y no sujete o coloque nada sobre el cubo del volante o sobre o cerca de ninguna otra cubierta de bolsa de aire.

No utilice accesorios de asiento que bloqueen la trayectoria de inflado de una bolsa de aire de impacto lateral montada en el asiento.

Nunca asegure nada al techo de un vehículo con bolsas de aire de riel de techo por medio de una cuerda o atado a través de ninguna puerta o apertura de ventana. Si lo hace, se bloqueará la trayectoria de la bolsa de aire de riel de techo que se infla.

**¿Cuándo se debe inflar una bolsa de aire?**

Este vehículo cuenta con bolsas de aire. Vea *Sistema de bolsas de aire* ⇨ 53. Las bolsas de aire están diseñadas para inflarse si el impacto excede el umbral de despliegue

del sistema de bolsa de aire específico. Los umbrales de despliegue se usan para predecir qué tan severo es probable que sea un choque para permitir que las bolsas de aire se inflen y ayuden a restringir el movimiento de los ocupantes. El vehículo tiene sensores electrónicos que ayudan al sistema de bolsas de aire a determinar la severidad del impacto. Los umbrales de despliegue pueden variar con el diseño específico del vehículo.

Las bolsas de aire frontales están diseñadas para activarse en choques frontales de moderados a severos para ayudar a reducir el potencial de lesiones severas principalmente a la cabeza y pecho del conductor o el pasajero del asiento delantero exterior.

El hecho de que la bolsas de aire frontales se inflen o deban desplegarse, no se basa principalmente en qué tan rápido viaja el vehículo. Depende principalmente de lo que golpee, la dirección del impacto y qué tan rápido se desacelere el vehículo.

Las bolsas de aire delanteras podrían inflarse a diferentes velocidades dependiendo de si el vehículo golpea los objetos de lleno o desde un ángulo, o si el objeto está fijo o en movimiento, es rígido o se deforma, o es ancho o angosto.

No se pretende que las bolsas de aire frontales se inflen durante volcaduras, impactos traseros, o en muchos impactos laterales.

Además, el vehículo tiene bolsas de aire delanteras de tecnología avanzada. Las bolsas de aire delanteras de tecnología avanzada ajustan la restricción dependiendo ya sea de la severidad de la colisión o de la interacción de los ocupantes.

Las bolsas de aire de rodilla están diseñadas para inflarse en impactos frontales moderados a severos. No se pretende que las bolsas de aire de rodillas se inflen durante volcaduras, impactos traseros, o en muchos impactos laterales.

Las bolsas de aire de impacto lateral montadas en asiento están diseñadas para inflarse con golpes laterales moderados a severos, dependiendo de la ubicación del impacto. Estas bolsas de aire también se pueden inflar en algunos impactos frontales de moderados a severos. Las bolsas de aire laterales montadas en los asientos no están diseñadas para inflarse en volcaduras o impactos traseros. La bolsa de aire de impacto lateral montada en el asiento se debe inflar sobre el costado del vehículo que sea golpeado.

Las bolsas de aire de riel de techo están diseñadas para inflarse con golpes laterales moderados a severos, dependiendo de la ubicación del impacto. Además, las bolsas de aire de riel de techo se pueden inflar durante una volcadura o en un impacto frontal severo. Las bolsas de aire de riel de techo no están diseñadas para inflarse durante impactos traseros. Ambas bolsas de aire de módulo de techo pueden inflarse cuando se golpee cualquier lado del vehículo o si el sistema de detección predice que el vehículo está a punto de volcarse sobre un lado, o durante un impacto frontal grave.

En un choque en particular, nadie puede decir si la bolsa de aire se infló simplemente debido al daño al vehículo o debido a los costos de reparación.

## ¿Qué provoca que se infle una bolsa de aire?

En el caso de despliegue, el sistema de detección envía una señal eléctrica que dispara la liberación de gas desde el inflador. El gas del inflador llena la bolsa de aire hace que la bolsa rompa la cubierta. El inflador, la bolsa de aire y el equipo relacionado son partes del módulo de la bolsa de aire.

Para conocer las ubicaciones de las bolsas de aire, consulte *¿En dónde están las bolsas de aire?* ⇨ 54.

## ¿Cómo se activa una bolsa de aire?

En colisiones frontales de moderadas a severas, incluso los ocupantes con cinturones pueden tener contacto con el volante o el tablero de instrumentos. En colisiones laterales de moderadas a severas, incluso los ocupantes con cinturones pueden tener contacto con el interior del vehículo.

Las bolsas de aire complementan la protección de los cinturones de seguridad distribuyendo la fuerza del impacto de manera más uniforme sobre el cuerpo de los ocupantes.

Las bolsas de aire de riel de techo habilitadas para volcaduras están diseñadas para ayudar a contener la cabeza y el pecho de los ocupantes en las posiciones de asiento externo en la primer y segunda hilera. Las bolsas de aire de riel de techo habilitadas para volcaduras están diseñadas para ayudar a reducir el riesgo de una expulsión total o parcial en casos de volcadura, aunque ningún sistema puede prevenir tal expulsión.

Pero las bolsas de aire no ayudarían en muchos tipos de colisiones, principalmente debido a que el movimiento del ocupante no es hacia tales bolsas de aire. Vea *¿Cuándo se debe inflar una bolsa de aire?* ⇨ 56.

Las bolsas de aire se deben considerar únicamente como un complemento para los cinturones de seguridad.

## ¿Qué se verá después que se active la bolsa de aire?

Después que las bolsas de aire frontales, de rodilla, y las de impacto lateral montadas en el asiento se inflan, se desinflan rápidamente, tan rápido que algunas personas pueden no percatarse que las bolsas de aire se inflaron. Las bolsas de aire de riel de techo pueden estar por lo menos infladas parcialmente durante un tiempo después que se inflen. Algunos componentes del módulo de la bolsa de aire pueden estar calientes durante varios minutos. Vea *¿En dónde están las bolsas de aire?* ⇨ 54 para conocer la ubicación de los módulos de bolsas de aire.

Las partes de la bolsa de aire que entran en contacto con usted pueden estar tibias, pero no demasiado calientes al tacto. Puede haber un

poco de humo y polvo que sale de la ventilación de las bolsas de aire desinfladas. El inflado de la bolsa de aire no evita que las personas salgan del vehículo.

### Advertencia

Cuando la bolsa de aire se infla, puede haber polvo en el aire. Este polvo podría causar problemas de respiración para personas con historial de asma u otros problemas respiratorios. Para evitar esto, todas las personas dentro del vehículo deben salir tan pronto como sea seguro hacerlo. Si tiene problemas respiratorios pero no puede salir del vehículo después de que se infla la bolsa de aire, entonces obtenga aire fresco abriendo una ventanilla o una puerta. Si experimenta problemas de respiración después del despliegue de una bolsa de aire, debería buscar atención médica.

El vehículo tiene una función que puede desbloquear automáticamente las puertas, encender las luces internas y las intermitentes de advertencia de peligro después de que se inflen las bolsas de aire. La función también puede activarse, sin el inflado de la bolsa de aire, después de un evento que exceda el

límite predeterminado. Después de apagar el vehículo y encenderlo de nuevo, las puertas se pueden bloquear, y las luces interiores se pueden apagar, y las Intermitentes de advertencia de peligro se pueden apagar usando los controles para tales funciones. Si cualquiera de estos sistemas se daña en el accidente, pueden no operar normalmente.

### Advertencia

Un accidente lo suficiente severo que infle las bolsas de aire también puede haber dañado funciones importantes en el vehículo, tales como los sistemas de freno y dirección, etc. Incluso si parece que se puede conducir el vehículo después de un accidente moderado, puede haber daño oculto que podría hacer difícil operar el vehículo.

Tenga cuidado si intenta arrancar de nuevo el vehículo después de un choque.

Los vehículos Plug-In tienen una batería de alto voltaje y una batería estándar de 12 voltios.

Si se infla una bolsa de aire o el vehículo se involucra en un choque, el sistema de sensores podría apagar el sistema de alto voltaje.

Cuando esto ocurre, la batería de alto voltaje se desconecta y el vehículo no arrancará. Antes de poder operar el vehículo nuevamente, necesita llevarlo al servicio a su distribuidor.

En muchos choques lo suficiente severos para inflar una bolsa de aire, los parabrisas se rompen debido a la deformación del vehículo. También puede ocurrir un rompimiento adicional del parabrisas a partir de la bolsa de aire del pasajero frontal exterior.

- Las bolsas de aire están diseñadas para inflarse sólo una vez. Después que la bolsa de aire se infla, necesitará algunas partes nuevas para el sistema de bolsa de aire. Si no las obtiene, el sistema de bolsa de aire no estará ahí para protegerlo en otro choque. El sistema nuevo incluirá módulos de bolsa de aire y posiblemente otras partes. El manual de servicio para el vehículo cubre la necesidad de reemplazar otras partes.
- El vehículo tiene un módulo de detección y diagnóstico de choque que registra la información después de un choque. *Vea Grabación de datos y privacidad del vehículo* ⇨ 381 y *Grabadoras de datos eventos* ⇨ 382.

- Sólo permita que técnicos calificados trabajen en el sistema de bolsa de aire. El servicio inadecuado puede significar que el sistema de la bolsa de aire no funcionará adecuadamente. Vea a su distribuidor para que realice el servicio.

## Sistema de detección de pasajeros

El vehículo tiene un sistema de detección de pasajeros para la posición del pasajero delantero exterior. El indicador de estado de la bolsa de aire del pasajero se iluminará sobre la consola superior cuando se encienda el vehículo.

### PASS AIR BAG



Los símbolos del indicador de estado de la bolsa de aire del pasajero se iluminarán por varios segundos como una verificación del sistema. Entonces, después de varios segundos más, el indicador de estado se iluminará para indicarle el estado de la bolsa de aire delantera del

pasajero externo delantero y de la bolsa de aire de las rodillas. Vea *Indicador de estado de bolsa de aire del pasajero* ⇨ 94.

El sistema de detección de pasajeros apaga la luz de la bolsa de aire frontal y la bolsa de aire de rodilla del pasajero delantero exterior en ciertas condiciones. No se afecta ninguna otra bolsa de aire con el sistema de detección de pasajeros.

El sistema de detección de pasajeros funciona con sensores que son parte del cinturón de seguridad y del asiento del pasajero delantero exterior. Los sensores están diseñados para detectar la presencia de un ocupante sentado adecuadamente y determinar si la bolsa de aire delantera y bolsa de aire de rodilla del pasajero externo delantero se debería inflar o no.

De acuerdo con las estadísticas de accidentes, los niños están más seguros cuando están asegurados adecuadamente en un asiento trasero en el asiento de seguridad para niños correcto para su peso y tamaño.

Cuando sea posible, los niños menores de 12 años deben viajar en el asiento trasero.

### ⚠ Peligro

NUNCA use un asiento de seguridad para niños que vea hacia atrás en un asiento protegido por una BOLSA DE AIRE ACTIVA frente a éste; puede ocurrir la MUERTE o LESIONES SERIAS para el NIÑO.

### ⚠ Peligro

Si se utiliza un asiento de seguridad para niños orientado hacia atrás en el asiento del pasajero delantero, se debe apagar la bolsa de aire para el asiento del pasajero delantero. Esto también aplica para ciertos asientos de seguridad para niños orientados hacia el frente como se indica en las tablas que se indican en este manual.

El sistema de detección de pasajeros está diseñado para desactivar la bolsa de aire frontal del pasajero delantero si:

- El asiento del pasajero está libre.
- El sistema determina si un infante está presente en asiento de seguridad para niños.

- El pasajero del asiento delantero retira su peso del asiento por un momento.

Cuando el sistema de detección de pasajeros desactive la bolsa de aire delantera y la bolsa de aire de rodilla del pasajero delantero externo, el indicador OFF (apagado) se iluminará y permanecerá encendido para recordarle que la bolsa de aire está desactivada. Vea *Indicador de estado de bolsa de aire del pasajero* ⇨ 94.

El sistema de detección de pasajeros está diseñado para activar la bolsa de aire frontal y la bolsa de aire de rodilla del asiento del pasajero delantero externo en cualquier momento en que el sistema detecte que una persona de tamaño de un adulto se siente adecuadamente en el asiento del pasajero delantero.

Cuando el sistema de detección de pasajeros permita que se active la bolsa de aire, el indicador de encendido se iluminará y permanecerá encendido como recordatorio de que las bolsas de aire están activas.

Para algunos niños, incluyendo a niños en los asientos de seguridad para niños, y para adultos pequeños, el sistema de detección de pasajeros puede o no desactivar la bolsa de aire frontal y la bolsa de aire de rodilla del asiento del pasajero delantero externo, dependiendo de la posición de sentado y constitución

corporal de la persona. Todas las personas dentro del vehículo que sean demasiado grandes para los asientos de seguridad para niños deben utilizar el cinturón de seguridad adecuadamente - ya sea que exista o no una bolsa de aire para tal persona.

### **Operación incorrecta: Si el Indicador de estado de bolsa de aire del pasajero no está iluminado o el indicador On (encendido) está iluminado para un asiento de seguridad para niños**

El sistema de sensor de pasajeros está diseñado para apagar la bolsa de aire delantera del pasajero exterior y la bolsa de aire de rodilla, si el sistema determina que hay un bebé en un asiento de seguridad para niños. Si se instaló un asiento de seguridad para niños y el indicador de estado de bolsa de aire del pasajero no está iluminado o el indicador On (encendido) está iluminado:

1. Apague el vehículo.
2. Retire el asiento de seguridad para el niño del vehículo.

3. Retire cualquier artículo adicional del asiento tal como mantas, cojines, cubiertas de asiento, calentadores de asiento, o masajeadores de asiento.
4. Vuelva a instalar el asiento de seguridad para niños siguiendo las instrucciones proporcionadas por el fabricante del asiento de seguridad para niños y consulte *Restricciones que aseguran al niño (Con asiento de seguridad)* ⇨ 74.

Asegúrese que el retractor del cinturón de seguridad esté bloqueado jalando el cinturón de hombro completamente hacia afuera del retractor cuando instale el asiento de seguridad para niños, incluso si el asiento de seguridad para niños está equipado con un seguro de cinturón de seguridad. Cuando el seguro del retractor esté ajustado, el cinturón se puede apretar pero no se puede jalar fuera del retractor.

5. Si, después de volver a instalar el asiento de seguridad para el niño y volver a encender el vehículo, el indicador de encendido todavía está iluminado, apague el vehículo. Entonces recline ligeramente el respaldo del vehículo y ajuste el cojín del asiento, si es ajustable, para asegurarse que el

respaldo del vehículo no empuje el asiento de seguridad para niños contra el cojín del asiento.

Además asegúrese que el asiento de seguridad para niños no esté atrapado bajo las cabeceras del vehículo. Si esto sucede, ajuste la cabecera. Vea *Cabeceras* ⇨ 34.

#### 6. Vuelva a arrancar el vehículo.

El sistema de detección de pasajero puede o no desactivar la bolsa de aire para un niño en un asiento de seguridad para niños dependiendo del tamaño del niño. Es mejor asegurar el asiento de seguridad del niño en un asiento trasero. Si se utiliza un asiento de seguridad para niños orientado hacia atrás en el asiento del pasajero delantero, se debe apagar la bolsa de aire para el asiento del pasajero delantero. Esto también aplica para ciertos asientos de seguridad para niños orientados hacia el frente como se indica en las tablas que se indican en este manual.

### Operación incorrecta: Si el Indicador de Apagado se ilumina para un ocupante adulto



Si una persona de tamaño adulto se sienta en el asiento del pasajero delantero, pero el indicador de apagado está iluminado, podría ser porque tal persona no está sentada adecuadamente en el asiento o que la función de bloqueo del sistema para niños está activada. Realice los siguientes pasos para permitir que el sistema detecte a esa persona y active la bolsa de aire frontal y la bolsa de aire de rodilla del asiento del pasajero delantero:

#### 1. Apague el vehículo.

2. Retire cualquier material adicional del asiento, tal como mantas, cojines, cubiertas de asiento, calentadores de asiento, o masajeadores de asiento.
3. Coloque el respaldo en posición completamente vertical.
4. Pida que la persona se siente de forma vertical en el asiento, centrado en el cojín del asiento, con las piernas extendidas cómodamente.
5. Si tira por completo de la porción del hombro del cinturón, se activará la función de bloqueo de restricción de niños. Esto puede causar involuntariamente que el sistema de detección de pasajeros desactive la bolsa de aire para ciertos tamaños de adultos en el vehículo. Si esto sucede, desabroche el cinturón, deje que se retraiga completamente y a continuación vuelva a colocar el cinturón de seguridad sin jalarlo completamente.
6. Vuelva a arrancar el vehículo y pida que la persona permanezca en esta posición durante dos o tres minutos después de que se ilumine el indicador de encendido.

**Advertencia**

Si la bolsa de aire del pasajero externo delantero se apaga para un ocupante de tamaño adulto, la bolsa de aire no podrá inflarse y ayudar a proteger a esa persona en un accidente, lo que resulta en un incremento de riesgo de lesiones serias o incluso la muerte. Un ocupante de tamaño adulto no debería ocupar el asiento del pasajero externo delantero, si el indicador apagado de la bolsa de aire del pasajero está iluminada.

**Factores adicionales que afectan la operación del sistema**

Los cinturones de seguridad ayudan a mantener al pasajero en su posición sobre el asiento durante maniobras y frenado del vehículo, lo que ayuda que el sistema de detección de pasajero conserve el estado de la bolsa de aire del pasajero. Vea "Cinturones de seguridad" y "Asientos de seguridad para niños" en el Índice para obtener información adicional sobre la importancia del uso adecuado de los asientos de seguridad.

Una capa gruesa de material adicional, tal como una manta o cojín, o equipo posventa tal como cubiertas de asiento, calentadores de asiento, y masajeadores de asiento pueden afectar qué tan bien opere el sistema de detección del pasajero. Recomendamos que no use cubiertas de asiento u otro equipo posventa excepto cuando sea aprobado por GM para su vehículo específico. Vea *Agregar equipo a vehículos equipados con bolsa de aire* ⇨ 63 para obtener más información sobre las modificaciones que pueden afectar la operación del sistema.

El indicador de encendido se puede iluminar si se coloca un objeto sobre un asiento desocupado, tal como un portafolios, una bolsa de mano, bolsa de supermercado, una computadora portátil "laptop" u otro dispositivo electrónico. Si no desea que ocurra esto, retire el objeto indeseado del asiento.

**Advertencia**

Guardar artículos debajo del asiento del pasajero o entre el cojín del asiento del pasajero y el respaldo puede interferir con la operación adecuada del sistema de detección de pasajero.

**Dar servicio a vehículos equipados con bolsa de aire**

Las bolsas de aire afectan cómo se debe dar servicio al vehículo. Hay partes del sistema de bolsa de aire en varios lugares alrededor del vehículo. Su distribuidor y el manual de servicio tienen información respecto al servicio del vehículo y el sistema de bolsa de aire.

**Advertencia**

Una bolsa de aire se puede inflar durante un servicio inadecuado, hasta un lapso de 10 segundos después de que el vehículo se apague y se desconecte la batería. Puede resultar lastimado si está cerca de una bolsa de aire cuando se infle. Evite los conectores amarillos. Probablemente son parte del sistema de la bolsa de aire. Asegúrese de seguir los procedimientos de servicio adecuados, y asegúrese que la persona que realiza el trabajo esté calificada para ello.

## Agregar equipo a vehículos equipados con bolsa de aire

Al agregar objetos que cambien el marco del vehículo, el sistema de defensa, la altura, el extremo frontal o el metal de la placa lateral, podrían evitar que el sistema de bolsa de aire funcione adecuadamente.

La operación del sistema de bolsa de aire también puede ser afectada por el cambio, incluyendo la reparación o reemplazo incorrectos, de cualquier parte de las siguientes:

- Sistema de bolsa de aire, incluyendo módulos de bolsa de aire, sensores de impacto frontal o lateral, módulo de detección y diagnóstico, o cableado de bolsa de aire
- Asientos delanteros, incluyendo, costuras o cierres
- Cinturones de seguridad
- Volante, tablero de instrumentos, consola superior, moldura de techo, o moldura decorativa del pilar
- Sellos interiores de puerta, incluyendo altavoces

Su distribuidor y el manual de servicio tienen información sobre la ubicación de los módulos y sensores de la bolsa de aire, módulo de detección y diagnóstico, y el cableado de la bolsa de aire junto con los procedimientos de reemplazo adecuados.

Además, el vehículo tiene un sistema de detección de pasajero para la posición del pasajero frontal, que incluye sensores que son parte del asiento del pasajero. El sistema de detección de pasajero puede no operar adecuadamente si el revestimiento original del asiento es reemplazado con cubiertas, tapices o revestimiento que no pertenezcan a GM diseñados para un vehículo diferente. Cualquier objeto, tal como un calentador de asiento posventa o una almohadilla o dispositivo de mejora de confort, instalado bajo o sobre la tela del asiento, también podría interferir con la operación del sistema de detección de pasajero. Esto podría prevenir el despliegue adecuado de la(s) bolsa(s) de aire del pasajero o prevenir que el sistema de detección de pasajero desactive adecuadamente la(s) bolsa (s) de aire del pasajero. Vea *Sistema de detección de pasajeros* ⇨ 59.

Si el vehículo tiene bolsas de aire de riel de techo para volcadura, vea *Diferentes tamaños de llantas y ruedas* ⇨ 341 para obtener información adicional importante.

Si el vehículo se debe modificar debido a alguna discapacidad y no sabe si estas modificaciones afectarán el sistema de bolsas de aire, o si tiene preguntas sobre la afectación al sistema de bolsas de aire al modificar el vehículo por cualquier otro motivo, llame al Centro de atención al cliente. Vea *Oficinas de atención al cliente* ⇨ 377.

## Revisión del sistema de las bolsas de aire

El sistema de bolsas de aire no necesita mantenimiento o reemplazo programado regularmente. Asegúrese que la luz de disponibilidad de bolsa de aire esté funcionando. Vea *Luz de disponibilidad de bolsa de aire* ⇨ 93.



**Precaución**

Si la cubierta de una bolsa de aire está dañada, abierta, o rota, la bolsa de aire puede no funcionar adecuadamente. No abra o rompa las cubiertas de la bolsa de aire. Si cualquier cubierta de bolsa de aire está abierta o rota, pida que se reemplace la cubierta de la bolsa de aire y/o el módulo de la bolsa de aire. Vea *¿En dónde están las bolsas de aire?* ⇨ 54 para conocer la ubicación de los módulos de bolsas de aire. Vea a su concesionario para que realice el servicio.

## Cambio de partes del sistema de bolsas de aire después de un choque

**Advertencia**

Un choque puede dañar los sistemas de la bolsa de aire en el vehículo. Un sistema de bolsa de aire dañado puede no protegerlo y a su(s) pasajero(s) durante un choque,

(Continúa)

**Advertencia (Continúa)**

resultando en lesiones serias o incluso la muerte. Para ayudar a asegurar que los sistemas de bolsa de aire funcionen adecuadamente después de un choque, pida que sean inspeccionados y se realicen las sustituciones necesarias tan pronto como sea posible.

Si una bolsa de aire se infla, necesitará reemplazar las partes del sistema de bolsa de aire. Vea a su distribuidor para que realice el servicio.

Si la luz de disponibilidad de bolsa de aire permanece encendida después de que se arranca el vehículo o se enciende mientras conduce, el sistema de bolsa de aire puede no funcionar adecuadamente. Haga revisar inmediatamente el vehículo. Vea *Luz de disponibilidad de bolsa de aire* ⇨ 93.

## Restricciones para niños Niños Mayores



### Uso de cinturón de seguridad correcto para niños mayores

Los niños mayores que hayan excedido el tamaño para los asientos de refuerzo deben usar los cinturones de seguridad del vehículo. Consulte *Cómo usar correctamente los cinturones de seguridad* ⇨ 46.

Las instrucciones del fabricante que vienen con el asiento elevado mencionan los límites de peso y altura para esa elevación. Utilice un

asiento elevado con el cinturón de seguridad de tres puntos (regazo-hombro) hasta que el niño pase la siguiente prueba de ajuste adecuada:

- Siéntelo completamente hacia atrás sobre el asiento. ¿Las rodillas se doblan en el borde del asiento? Si es así, continúe. Si no, regrese el asiento elevado.
- Abroche el cinturón de regazo-hombro. ¿El cinturón de hombro queda sobre el hombro? Si es así, continúe. Si no, entonces regrese al asiento elevado.
- ¿El cinturón del regazo se ajusta bajo y firme sobre las caderas, tocando los muslos? Si es así, continúe. Si no, regrese el asiento elevado.
- ¿Puede mantenerse adecuadamente el ajuste del cinturón de seguridad durante todo el viaje? Si es así, continúe. Si no, regrese el asiento elevado.

### ⚠ Peligro

- Las estadísticas de accidentes muestran que los niños están más seguros si están en el asiento trasero y usan un cinturón de seguridad de una manera adecuada.
- Los niños que no usen el cinturón de seguridad pueden salir proyectados en un choque.
- Siempre que un niño esté ocupando un asiento, el cinturón de regazo debe estar en una posición baja cerca de las caderas, tocando los muslos del niño. Esto evita la carga al abdomen en un accidente.



### ⚠ Peligro

Esta imagen muestra a un niño sentado en un asiento con un cinturón de cadera-regazo usado incorrectamente. Si un niño usa el cinturón de esta manera, en un accidente el niño puede sufrir lesiones y el riesgo de muerte.

## Sistemas de Restricción para Niños

Los bebés y niños deben ir en el asiento trasero y tener los cinturones colocados adecuadamente, de acuerdo con los términos de este manual.

Los huesos de la cadera de un niño pequeño son demasiado pequeños de forma que el cinturón de seguridad regular del vehículo puede no permanecer en la posición baja sobre los huesos de la cadera, tal como debería. En su lugar, existe la posibilidad que imponga carga al abdomen y cause lesiones serias o fatales en un accidente.



### ⚠ Peligro

NUNCA use un asiento de seguridad para niños que vea hacia atrás en un asiento protegido por una BOLSA DE AIRE ACTIVA frente a éste; puede ocurrir la MUERTE o LESIONES SERIAS para el NIÑO.

### ⚠ Peligro

Si se utiliza un asiento de seguridad para niños orientado hacia atrás en el asiento del pasajero delantero, se debe apagar la bolsa de aire para el asiento del pasajero delantero. Esto también aplica para ciertos asientos de seguridad para

(Continúa)

### Peligro (Continúa)

niños orientados hacia el frente como se indica en las tablas que se indican en este manual.

Vea *Sistema de detección de pasajeros* ⇨ 59.

Cuando se usa un asiento de seguridad para niños, ponga atención a las siguientes instrucciones de uso e instalación y también las incluidas con el asiento de seguridad para niños.

Siempre cumpla con las regulaciones locales y nacionales. En algunos países, el uso de asientos de seguridad para niños está prohibido en ciertos estados.

A



B



C

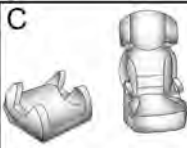

**Modelo A:** Asiento de seguridad para bebé que ve hacia atrás

**Modelo B:** Asiento de seguridad para niños con arnés de cinco puntos (opción convertible)

**Modelo C:** Asiento de refuerzo de posicionamiento de cinturón

Los asientos de seguridad para niños están diseñados para sujetarse con el cinturón de cadera-hombro o anclas ISOFIX. Algunos asientos de seguridad para niño también usan un anclaje superior o pata de soporte.

## Clasificación de asientos de seguridad para niños

Como referencia, los asientos de seguridad para niños disponibles en el mercado se clasifican en función del peso y altura del niño. Observe cuidadosamente las instrucciones de instalación y uso proporcionadas por el fabricante del asiento de seguridad para niños.

### Peligro

- Asegúrese que el asiento de seguridad para niños esté instalado adecuadamente. Si el asiento de seguridad para niños no está sujeto adecuadamente, se incrementa el riesgo de lesiones graves en caso de accidente.
- No sujete o coloque objetos u otros materiales en el asiento de seguridad para niños.
- No deje objetos sueltos en el vehículo. Durante un impacto, un objeto puede moverse y causar lesiones a los ocupantes.

(Continúa)

### Peligro (Continúa)

- Después de un choque, es necesario reemplazar el asiento de seguridad para niños ya que puede haber sufrido daños no visibles.
- Siempre asegure a su niño en un asiento de seguridad para niños, incluso en viajes cortos.
- Permita que los niños entren y salgan del vehículo sólo del lado contrario al tráfico.

### Advertencia

- Cuando lleve a un niño, siga los procedimientos para transporte del niño establecidos por las leyes locales.
- En algunos países, el uso de asientos de seguridad para niños está prohibido en ciertos estados.
- Después de retirar al niño del vehículo, mantenga el asiento de seguridad para niños sujeto con el cinturón de seguridad

(Continúa)

### Advertencia (Continúa)

o ISOFIX, para evitar que el asiento de seguridad para niños sea arrojado hacia el frente en caso de frenado repentino.

Asegúrese que el asiento de seguridad para niños:

- Esté instalado de acuerdo con las instrucciones proporcionadas por el fabricante del asiento de seguridad para niños.
- Tenga la etiqueta de aprobación de certificación de las regulaciones de seguridad, en términos de las leyes locales.
- Sea adecuado para su vehículo.

### Selección de asiento de seguridad para niños correcto

Los asientos traseros son una ubicación más segura para asegurar un asiento de seguridad para niños.

Los infantes deben viajar viendo hacia atrás en el vehículo tanto como sea posible. Esto asegura que la columna del niño, que todavía es muy débil, esté bajo menos esfuerzo en el caso de un choque.

Los bebés y niños pequeños deben viajar viendo hacia atrás en el vehículo tanto como sea posible. Esto asegura que la columna del niño, que todavía es muy débil, esté bajo menos esfuerzo en el caso de un choque. La tabla describe las recomendaciones de la Academia Estadounidense de Pediatría sobre cuándo un niño debe pasar a la siguiente fase de asiento de seguridad para niños. Lea las instrucciones del fabricante del asiento de seguridad para niños para determinar el límite de peso y altura del niño. Consulte *Niños Mayores* ⇨ 64 para la prueba de ajuste del cinturón de seguridad.

Niño	Tamaño, altura, peso o edad de niño	Tipo de asiento de seguridad recomendado
Bebés y niños pequeños	Niños de dos años o menos y que no han alcanzado los límites de altura o peso de su asiento de seguridad para niños	Ya sea un portabebés o un asiento de seguridad para niños convertible, mirando hacia atrás en un asiento trasero del vehículo
Niños pequeños	Niños de por lo menos dos años o que han superado el límite de altura o peso de su asiento de seguridad para niños orientado hacia atrás	Asiento de seguridad para niños orientado hacia adelante con un arnés de cinco puntos, orientado hacia adelante en un asiento trasero del vehículo
Niños más grandes	Niños que rebasaron la altura para su asiento de seguridad para niños que ve al frente, pero que son demasiado pequeños para adaptarse al cinturón de seguridad del vehículo.	Asiento de refuerzo de posicionamiento del cinturón y el cinturón de seguridad del vehículo, sentados en un asiento trasero del vehículo
Niños demasiado grandes para asientos de seguridad para niños	Niños de 12 años o menos, que hayan superado el límite de altura o peso de su asiento de refuerzo y pasen la prueba de ajuste del asiento.	Cinturón de seguridad del vehículo, sentado en el asiento trasero del vehículo

General Motors recomienda usar un asiento de seguridad para niños de GM genuino.

Asegúrese que el asiento de seguridad para niños que se va a instalar sea compatible con el tipo de vehículo.

Asegúrese que la ubicación de montaje del asiento de seguridad para niños dentro del vehículo sea correcta de acuerdo con las tablas incluidas en este manual. Vea *Dónde poner el sistema de retención infantil* ⇨ 69.

Las disposiciones establecidas por las leyes tienen prioridad sobre las disposiciones de este manual.

**⚠ Peligro**

Nunca use un cinturón de seguridad sencillo con un adulto y un niño. Durante un impacto, el cinturón de seguridad ejercerá fuerte presión en el niño, causando lesiones serias o fatales.

Nunca permita que dos niños compartan el mismo cinturón de seguridad. Ambos podrían sufrir lesiones serias en un accidente.

**⚠ Peligro**

Los bebés y niños nunca se deben llevar sentados en las piernas de otro ocupante. Aunque el bebé no pese mucho, será demasiado pesado durante un accidente y será imposible sostenerlo, incluso si el ocupante está sujeto al cinturón de seguridad.

**Dónde poner el sistema de retención infantil****⚠ Peligro**

NUNCA use un asiento de seguridad para niños que vea hacia atrás en un asiento protegido por una BOLSA DE AIRE ACTIVA frente a éste; puede ocurrir la MUERTE o LESIONES SERIAS para el NIÑO.

**⚠ Peligro**

Si se utiliza un asiento de seguridad para niños orientado hacia atrás en el asiento del pasajero delantero, se debe apagar la bolsa de aire para el asiento del pasajero delantero. Esto también aplica para ciertos asientos de seguridad para niños orientados hacia el frente como se indica en las tablas que se indican en este manual.

**Idoneidad de asientos de seguridad para niños de tamaño i**

La siguiente tabla muestra las opciones permisibles para sujetar un asiento de seguridad para niños con un cinturón de seguridad de tres puntos.

**Idoneidad de asiento de seguridad para niños**

Posición de asientos						
Número de posición de asiento	1	2	3	4	5	6
Posición de asiento adecuada para cinturón universal (Sí/No)	N/A	N/A	N/A	Sí	N/A	Sí
Posición de asiento de tamaño i (Sí/No)	N/A	N/A	N/A	No	N/A	No
Posiciones de asiento adecuadas para accesorio lateral (L1/L2)	N/A	N/A	N/A	X	N/A	X
Accesorio hacia atrás adecuado más grande (ISO R1/R2X/R2/R3)	N/A	N/A	N/A	R3	N/A	R3
Accesorio hacia adelante adecuado más grande (F2X/F2/F3)	N/A	N/A	N/A	F3	N/A	F3

Accesorio de refuerzo adecuado más grande (B2/B3)	N/A	N/A	N/A	B3	B3	B3
<b>Leyenda y notas al pie</b>						
N/A: Esta posición de asiento ISOFIX no existe en este vehículo.						
X: No se permite ningún asiento de seguridad para niños en este grupo de peso.						
L1: Sistema de asiento de seguridad para niños de posición viendo al lado izquierdo (cuna de viaje)						
L2: Sistema de asiento de seguridad para niños de posición viendo al lado derecho (cuna de viaje)						
R1: Sistema de asiento de seguridad para niños hacia atrás						
R2X: Asiento de seguridad para niños pequeños hacia atrás de tamaño reducido						
R2: Asiento de seguridad para niños pequeños hacia atrás de tamaño reducido						
R3: Asiento de seguridad para niños pequeños hacia atrás de tamaño completo						
F2: Asiento de seguridad para niños pequeños hacia adelante de altura reducida						
F2X: Asiento de seguridad para niños pequeños hacia adelante de altura reducida						
F3: Asiento de seguridad para niños pequeños hacia adelante de altura completa						



B2: Asiento de refuerzo, ancho reducido 440 mm

B3: Asiento de refuerzo, ancho completo 520 mm

Número de asiento	Posición en el vehículo
1	Delantera izquierda
2	Central delantero
3	Delantera derecha
4	Segunda fila izquierda
5	Segunda fila central
6	Segunda fila derecha

### ⚠ Peligro

Un niño se puede lastimar seriamente o morir durante un choque si el asiento con retención infantil no está asegurado adecuadamente en el vehículo. Asegure el asiento de seguridad para niños adecuadamente en el vehículo usando el cinturón de seguridad del vehículo, siguiendo las instrucciones que vienen con tal asiento de seguridad para niños y las instrucciones de este manual.

## Sistemas de Restricción para Niños ISOFIX

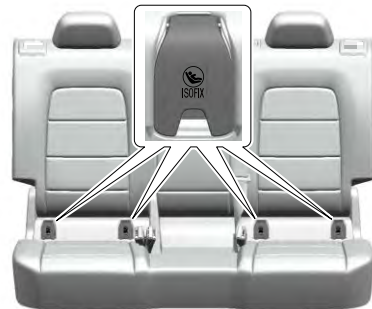

### Asiento trasero

Los anclajes ISOFIX están situados cerca del pliegue entre el respaldo del asiento y el cojín del asiento y se identifican con el símbolo .

Sujete los asientos de seguridad para niños ISOFIX a las anclas ISOFIX.

Las posiciones del asiento de seguridad para niños ISOFIX específicas del vehículo están marcadas en la tabla "Idoneidad de instalación de sistemas de asiento de seguridad para niños ISOFIX". Vea *Dónde poner el sistema de retención infantil* ➔ 69.

### Aseguramiento de asiento de seguridad para niños a anclas ISOFIX

1. Coloque el asiento de seguridad para niños en el frente del asiento en el que se instalará.
2. Asegure las conexiones ISOFIX a las anclas ISOFIX siguiendo las instrucciones que se incluyeron con el asiento de seguridad para niños.
3. Asegure que el asiento de seguridad para niños esté instalado firmemente al asiento.
4. Se debe usar una correa de anclaje superior o una pata de soporte además de las anclas ISOFIX.

### Anclas de atadura superior del vehículo

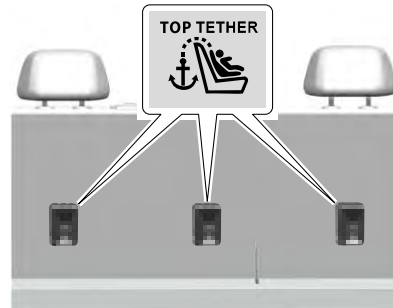

Los anclajes de atadura superior están ubicados en la parte posterior de los respaldos de segunda fila y siempre están alineados con los asientos traseros y se identifican con el símbolo .

No sujete nada además de un sistema de asiento de seguridad para niños a los anclajes de atadura superior del vehículo.

### Instrucciones para sujetar el asiento de seguridad para niños al anclaje de atadura superior:

1. Si el fabricante del asiento de seguridad para niños recomienda que se sujete una atadura superior, sujete y apriete la atadura superior al anclaje de atadura superior, si está equipado. Refiérase a las instrucciones del asiento con retención infantil y a los siguientes pasos:
  - 1.1 Encuentre el anclaje de atadura superior.
  - 1.2 Dirija el recorrido, conecte y apriete la correa superior de acuerdo con las instrucciones de asiento de seguridad para niños y las siguientes instrucciones:

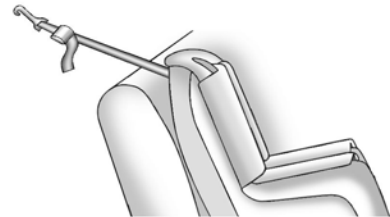

- Si la posición que usa no tiene cabecera o reposacabezas y utiliza una atadura sencilla, dirija la atadura sobre el respaldo.

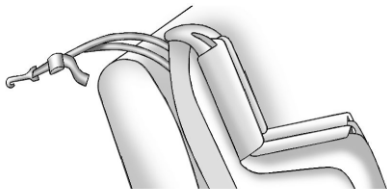

- Si la posición que usa no tiene cabecera o reposacabezas y utiliza una atadura dual, dirija la atadura sobre el respaldo.

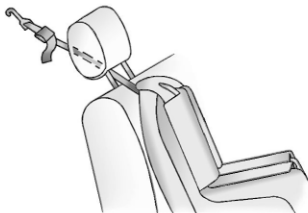

- Si la posición que está usando tiene una cabecera o apoyacabezas removible, ajústela para permitir el ajuste adecuado. Si está utilizando una atadura sencilla, tienda la atadura entre los postes de la cabecera o apoyacabezas.

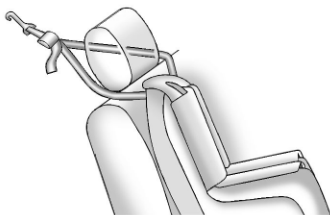

- Si la posición que está utilizando tiene una cabecera ajustable y está utilizando una atadura doble, eleve la cabecera y tienda la atadura alrededor de los postes de la cabecera.

Si el asiento de seguridad para niños está instalado junto a un asiento central, asegúrese que el anclaje superior no interfiera con el cinturón de hombro/retractor de la posición del asiento central. Si

lo hace, encuentre otra posición de asiento adecuada para instalar el asiento de seguridad para niños.

2. Asegúrese que el gancho del anclaje de atadura superior del asiento de seguridad para niños esté completamente cerrado y asegurado al anclaje de atadura superior.

### Restricciones que aseguran al niño (Con asiento de seguridad)

Los asientos traseros son la ubicación más conveniente para sujetar un asiento de seguridad para niños. Vea *Dónde poner el sistema de retención infantil* ⇨ 69.

Los bebés y niños deben ir en el asiento trasero y tener los cinturones colocados adecuadamente, de acuerdo con los términos de este manual.

#### Peligro

NUNCA use un asiento de seguridad para niños que vea hacia atrás en un asiento protegido por una BOLSA DE AIRE ACTIVA frente a éste; puede ocurrir la MUERTE o LESIONES SERIAS para el NIÑO.

### Peligro

Si se utiliza un asiento de seguridad para niños orientado hacia atrás en el asiento del pasajero delantero, se debe apagar la bolsa de aire para el asiento del pasajero delantero. Esto también aplica para ciertos asientos de seguridad para niños orientados hacia el frente como se indica en las tablas que se indican en este manual.

Vea *Sistema de detección de pasajeros* ⇨ 59.

Si la restricción para niños utiliza una atadura superior, consulte en *Sistemas de Restricción para Niños ISOFIX* ⇨ 72 las ubicaciones del anclaje de atadura superior.

No asegure el asiento de seguridad para niños en una posición sin el anclaje de atadura superior si la ley nacional o local requiere que se ancle la atadura superior, o si las instrucciones incluidas con el asiento de seguridad para niños dicen que se debe anclar la atadura superior.

Cuando se utiliza un cinturón de seguridad de tres puntos para asegurar la restricción para niños en esta posición, siga las instrucciones que vienen con la restricción para niños y las siguientes instrucciones:

1. Coloque el asiento con retención infantil sobre el asiento.
2. Tome la placa del seguro y pase las porciones de cintura y hombro del cinturón de seguridad del vehículo a través o alrededor del asiento de seguridad para niños. Asegúrese que el tejido del cinturón de seguridad se enrute tan directo como sea posible, y no quede atrapado en las manijas de asiento o la moldura de plástico. Las instrucciones del asiento con retención infantil le mostrarán cómo hacerlo.
3. Empuje la placa de cerrojo dentro del broche hasta que escuche un sonido de clic.

Coloque el botón de liberación sobre la hebilla, lejos del sistema de asiento de seguridad para niños, de tal forma que el cinturón de seguridad se desabroche rápidamente si es necesario.

El botón de liberación usado para liberar la placa de seguro debe ser visible y no estar oculta por el asiento de seguridad para

niños. No debe haber contacto directo del asiento de seguridad para niños al botón de liberación.

4. Jale el cinturón de hombro completamente fuera del retractor para ajustar el seguro. Cuando el seguro del retractor esté ajustado, el cinturón se puede apretar pero no se puede jalar fuera del retractor.
5. Siga las instrucciones en el manual del propietario del asiento de seguridad para apretar y bloquear el asiento de seguridad para niños al utilizar el cinturón de seguridad del vehículo.
6. Intente jalar el cinturón fuera del retractor para asegurarse que el retractor esté asegurado. Si el retractor no está asegurado, repita los Pasos 4 y 5.
7. Si el asiento con retención infantil tiene una atadura superior, siga las instrucciones del fabricante del asiento con retención infantil respecto al uso de la atadura superior. Vea *Sistemas de Restricción para Niños ISOFIX* ⇨ 72.
8. Antes de colocar un niño en el asiento con retención infantil asegúrese que esté sujeto firmemente en su lugar. Empuje

y jale el asiento de seguridad para niños en diferentes direcciones para cerciorarse de que esté seguro.

Para remover el asiento de seguridad, siga las instrucciones del manual del propietario del asiento de seguridad para desbloquearlo. Desabroche el cinturón de seguridad del vehículo y permítale regresar a la posición guardada. Si la atadura superior está sujeta al anclaje de atadura superior, desconéctela.

## Almacenamiento

### Compartimientos de almacenamiento

Compartimientos de almacenamiento .....	77
Guantera .....	77
Portavasos .....	77
Almacenamiento delantero .....	78
Compartimento de la consola central .....	78

### Características adicionales del almacenamiento

Amarres de carga .....	79
Sistema de administración de la carga .....	79
Triángulo de Advertencia .....	79

### Sistema portaequipajes

Sistema portaequipajes .....	79
------------------------------	----

## Compartimientos de almacenamiento



### Advertencia

NO almacene objetos pesados o filosos en los compartimientos de almacenamiento. En un accidente, podrían hacer que se abriera la cubierta y herir a alguien.

## Guantera



Levante la manija para abrir la guantera. Cierre hasta que trabase.

## Portavasos

### Frente

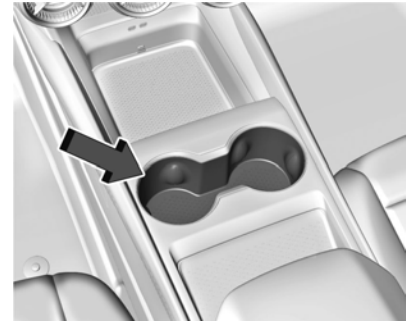

Hay dos portavasos en la consola central. El revestimiento del portavasos no es removible.

## Trasero



Si está equipado, los portavasos están ubicados en el descansabrazos del asiento de la segunda fila. Para verlos jale el descansabrazos hacia abajo. El revestimiento del portavasos no es removible.

## Almacenamiento delantero



Para abrir el compartimento de almacenamiento delantero, deslice la cubierta hacia adelante. Hay dos puertos USB en el interior. Para cerrar, empuje la cubierta hacia adelante y suéltela.

## Compartimento de la consola central



Oprima el botón para tener acceso al almacenamiento en la consola central.

Para cerrar, empuje cada lado del descansabrazos hacia abajo hasta que se bloqueen en su lugar.

## Características adicionales del almacenamiento

### Amarres de carga



El vehículo tiene dos puntos de amarre de carga en el compartimiento posterior. Abra la cubierta para tener acceso.

### Sistema de administración de la carga

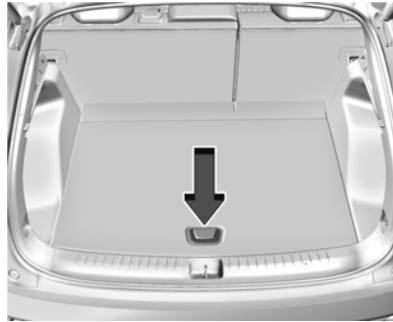

Hay almacenamiento debajo del piso de carga. Presione la manija, levante el piso de carga y asegúrelo con el gancho de techo para acceder.

### Triángulo de Advertencia

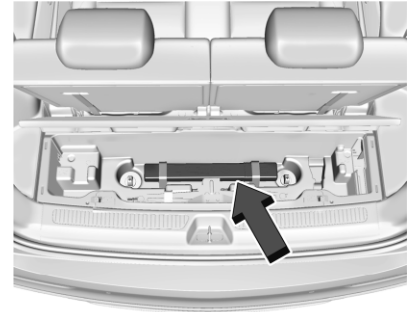

El triángulo de advertencia se almacena en la parte trasera del vehículo debajo del piso de carga.

### Sistema portaequipajes

El vehículo puede estar equipado con rieles laterales para un sistema portaequipajes. La carga se debe asegurar con rieles transversales instalados adecuadamente y otros accesorios diseñados para transportar carga. Estos se pueden adquirir a partir de su distribuidor.



 **Advertencia**

Antes de conducir y ocasionalmente durante un viaje, revise que la carga está asegurada firmemente, que se apoye uniformemente entre los rieles transversales y no bloquee las luces o ventanas del vehículo. Nunca coloque carga directamente sobre el techo del vehículo o permita que la carga cuelgue sobre la parte trasera o lados del vehículo. Nunca coloque carga sin primero instalar adecuadamente rieles transversales y otros accesorios diseñados para transportar carga. Pueden ocurrir lesiones personales, la muerte o daño al vehículo u otras propiedades.

Si se desplaza a una distancia larga, en caminos escabrosos, o a altas velocidades, detenga ocasionalmente el vehículo para cerciorarse de que la carga siga firmemente sujeta en su lugar.

**Límites de peso de carga**

No exceda el peso máximo de carga para el sistema portaequipajes, incluyendo el peso de los rieles transversales y cualquier otro accesorio usado para transportar la carga

tal como bastidores de bicicletas o cajas de techo. El peso máximo de carga que se puede colocar sobre el sistema portaequipajes es de 100 kg (220 lbs) o el peso designado en las instrucciones que se incluyen con los rieles transversales u otros accesorios de portaequipaje, el que resulte el menor.

 **Advertencia**

Nunca carga el portaequipajes con más peso del especificado en esta sección. Al subir carga a la rejilla del techo elevará el centro de gravedad del vehículo. Para evitar perder el control del vehículo, evite sobrecargar, altas velocidades, arranques repentinos, giros bruscos, frenado repentino, o maniobras abruptas cuando transporte carga en el bastidor de techo.

El peso de cualquier carga transportada en el sistema portaequipajes se debe incluir en el cálculo del peso cargado del vehículo. No exceda la capacidad máxima del vehículo cuando cargue el vehículo, incluyendo la carga transportada en el sistema portaequipajes y los pasajeros y la carga transportada dentro

del vehículo. Para más información sobre la capacidad y carga del vehículo, consulte *Límites de carga del vehículo* ⇨ 178.

## Instrumentos y Controles

### Controles

Ajuste del volante de dirección .....	82
Volante de dirección con calefacción .....	82
Claxon .....	83
Señal de seguridad para peatones .....	83
Limpiador/lavador de parabrisas .....	83
Brújula .....	84
Reloj .....	85
Tomas de corriente .....	85
Carga inalámbrica .....	86

### Luces de advertencia, marcadores e indicadores

Luces de advertencia, marcadores e indicadores .....	87
Cuadro de instrumentos .....	88
Velocímetro .....	89
Odómetro .....	89
Odómetro de viaje .....	89
Indicador de batería (Alto voltaje) .....	90
Indicador de energía .....	91
Recordatorios de cinturón de seguridad .....	92
Luz de disponibilidad de bolsa de aire .....	93
Indicador de estado de bolsa de aire del pasajero .....	94
Luz del sistema de carga (Batería 12 Voltios) .....	94

Luz de bajo estado de carga .....	95
Luz de cable de carga conectado .....	95
Luz de falla de batería .....	95
Luz potencia de impulso limitada .....	95
Luz de aviso para servicio del vehículo inmediato (Falla de sistema de impulso) .....	95
Luz de advertencia del sistema de frenos .....	96
Luz de freno eléctrico de estacionamiento .....	96
Luz del freno de estacionamiento eléctrico de servicio .....	97
Luz de advertencia del Sistema de Frenos Antibloqueo (ABS) .....	97
Luz All Wheel Drive (Tracción en las cuatro ruedas) .....	97
Luz de sostenimiento automático de vehículo (AVH) .....	98
Luz de Asistencia de mantenimiento de carril (LKA) .....	98
Luz de frenado automático de emergencia (AEB) desactivado .....	98
Indicador de vehículo al frente .....	98
Indicador de peatón al frente .....	99
Luz de tracción apagada .....	99
Sistema de control de tracción (TCS)/ Luz de control de estabilidad electrónica .....	99

Luz de apagado del control de estabilidad electrónica (ESC) .....	100
Luz de control de modo del conductor .....	100
Luz de presión de las llantas .....	100
Luz de seguridad .....	101
Luz de Vehículo listo .....	101
Luz indicadora de luces altas encendidas .....	101
Recordatorio de luces encendidas .....	101
Luz de control de velocidad constante .....	102
Luz de Control de velocidad constante adaptativo .....	102
Luz Super Cruise .....	102
Luz de Puerta entreabierta .....	102

### Pantallas de información

Carga .....	102
Centro de información del conductor (DIC) .....	109
Estado del vehículo .....	111
Pantalla superior (HUD) .....	112

### Mensajes del vehículo

Mensajes del vehículo .....	115
Mensajes de potencia de impulso .....	115
Mensajes de velocidad del vehículo .....	116

### Sistema remoto universal

Sistema remoto universal .....	116
--------------------------------	-----

Programación del sistema remoto universal .....	116
Operación del sistema remoto universal ..	118

## Controles

### Ajuste del volante de dirección





Para ajustar el volante, si está equipado.

1. Jale la palanca hacia abajo.
2. Mueva el volante hacia arriba o hacia abajo.
3. Jale o empuje el volante para acercarlo o alejarlo de usted.
4. Jale la palanca hacia arriba para fijar el volante en su lugar.

No ajuste el volante mientras está conduciendo.

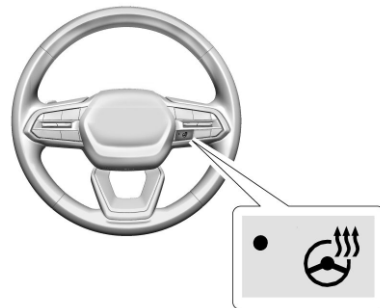
### Volante de dirección con calefacción



 : Presione para prender o apagar el volante de dirección con calefacción. Se ilumina un indicador junto al botón cuando la función está encendida.

El volante de dirección comienza a calentarse en aproximadamente 3 minutos.

Si está equipado con un volante con calefacción de arranque remoto, el volante con calefacción puede encenderse automáticamente en arranque remoto junto con los asientos con calefacción cuando hace frío en el exterior.

Es posible que el indicador de dirección del volante no encienda. Vea *Asientos delanteros con calefacción y ventilación* ⇨ 41.

## Claxon

Para hacer sonar el claxon, presione  en el volante.

## Señal de seguridad para peatones

El vehículo está equipado con generación automática de sonido. El sonido automático se genera para indicar la presencia del vehículo a los peatones. El sonido cambia si el vehículo acelera o desacelera. Se activa cuando el vehículo se cambia a velocidad de avance, N (neutral), o R (Reversa) hasta velocidades de conducción de 35 km/h (22 mph).

## Limpiador/lavador de parabrisas

### Advertencia

En tiempo muy frío no utilice el lavador hasta que el parabrisas esté templado. De lo contrario, el líquido del lavador formará hielo y bloqueará su visión.

### Advertencia

Antes de conducir el vehículo, siempre limpie la nieve y hielo del cofre, parabrisas, boquillas del lavador, techo, y parte trasera del vehículo, incluyendo todas las luces y ventanas. La visibilidad reducida por la acumulación de nieve y hielo puede conducir a un accidente.

Este vehículo está equipado con Rainsense y un sensor ubicado cerca de la parte central superior del parabrisas detecta la cantidad de agua sobre el parabrisas y controla la frecuencia del limpiaparabrisas basándose en la configuración de sensibilidad de la corriente.

Mantenga esta área del parabrisas libre de desechos para permitir un mejor desempeño del sistema.

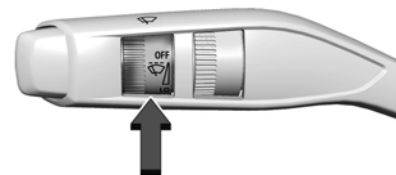

Se muestra palanca de parabrisas/lavaparabrisas base

Con el vehículo encendido, gire la banda del limpiaparabrisas para seleccionar la velocidad del limpiador.

**OFF (APAGADO):** Utilice para apagar los limpiadores.

**LO (bajo):** Úselo para pasadas lentas.

**HI (alto):** Úselo para pasadas rápidas.

Gire la banda para seleccionar la frecuencia de barridos intermitentes entre OFF (apagado) y LO (bajo).

Limpie la nieve y el hielo de las plumas del limpiador y del parabrisas antes de usarlas. Si están congeladas en el parabrisas, aflójelas con cuidado o derrita el hielo. Las hojas dañadas se deben reemplazar. Vea *Cambio de la pluma limpiaparabrisas* ⇨ 311.

### Protección de ensamblaje de brazo del limpiaparabrisas

Cuando utilice un lavado automático de autos, gire la banda de los limpiaparabrisas a la posición OFF. Esto deshabilita los Limpiaparabrisas Rainsense automáticos.

Con Rainsense, si el vehículo está en N (Neutral) y la velocidad es muy baja, los limpiadores se detendrán automáticamente en la base del parabrisas.

La operación del limpiador regresa a normal cuando el vehículo ya no está en N (Neutral) o si se incrementa la velocidad del vehículo.

### Lavaparabrisas



>  : Para un solo barrido, presione el botón en el costado del parabrisas hasta la primera posición de tope brevemente y luego

suéltelo. Para varias pasadas, mantenga presionada la primera posición de tope durante más tiempo y después suelte.

>>  : Presione el botón en el costado de la palanca del limpiaparabrisas hasta el final, más allá de la primera posición de tope, para rociar líquido lavaparabrisas y activar los limpiaparabrisas. Cuando se libera el botón, pueden ocurrir barridos adicionales, que dependen durante cuánto tiempo se ha activado el lavaparabrisas. Vea *Líquido del lavaparabrisas* ⇨ 304 para obtener más información sobre el llenado del depósito del lavaparabrisas.

### Estacionamiento de limpiaparabrisas

Si el vehículo está apagado mientras el limpiaparabrisas se encuentra en LO, o HI, se detendrán inmediatamente.

Si la palanca de los limpiaparabrisas se mueve entonces a OFF antes que se abra la puerta del conductor o dentro de 10 minutos, los limpiaparabrisas se restablecerán y se moverán hasta la base del parabrisas.

Si el vehículo se apaga mientras los limpiadores están haciendo pasadas para lavado del parabrisas o Rainsense, los limpiaparabrisas continuarán operando hasta que lleguen a la base del parabrisas.

### Lavador de ventana trasera

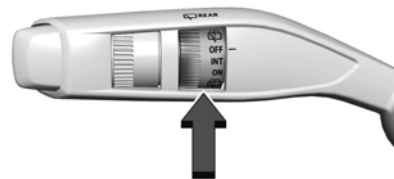

Gire la banda a  para rociar líquido de lavaparabrisas en la ventana trasera y en el lente de la cámara trasera, si está equipado. Libere la banda cuando termine. Vea *Espejo de la cámara trasera* ⇨ 27.

### Brújula

El vehículo puede tener una pantalla de brújula en el Centro de información del conductor (DIC). La brújula recibe su dirección y otra información de la antena del Sistema de posicionamiento global (GPS), de StabiliTrak/Control de estabilidad electrónica (ESC), y de la información de velocidad del vehículo.

El sistema de brújula puede operar por una distancia o grados de vuelta limitados antes de necesitar una actualización de los satélites

GPS. Cuando la pantalla de la brújula muestra CAL, conduzca el vehículo a un área despejada o abierta. El sistema buscará automáticamente una señal GPS y proporciona una dirección de nuevo cuando se vuelva a establecer el enlace a los satélites.

## Reloj

Ajuste la hora y fecha usando el sistema de infoentretenimiento. Ver "Fecha/Hora" en *Configuraciones* ⇨ 149.

## Tomas de corriente

### Tomacorrientes de 12 voltios de corriente directa

El vehículo tiene un tomacorriente de 12 voltios que se puede utilizar para conectar equipos eléctricos, como teléfonos celulares, o reproductores de MP3.

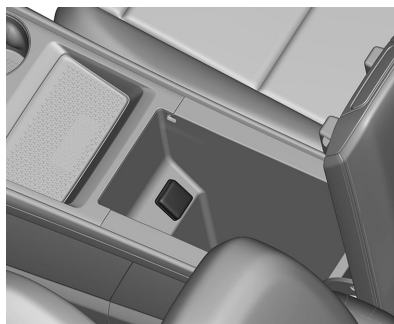

Consola central

El tomacorriente está ubicado en el interior de la consola central.

Levante la cubierta para acceder a la salida y vuelva a poner cuando no esté en uso.

### Advertencia

El tomacorriente del área de carga trasera siempre tiene energía. No deje equipo eléctrico conectado cuando el vehículo no está en uso ya que el vehículo podría iniciar un incendio y causar lesiones o muerte.

### Precaución

Dejar equipo eléctrico conectado por mucho tiempo mientras el vehículo está apagado descargará la batería. Desconecte siempre el equipo eléctrico cuando no se utilice y no conecte equipo que exceda la clasificación máxima de 15 amps.

Es posible que ciertas conexiones de accesorios no sean compatibles con las tomas de corriente y puedan causar una sobrecarga del vehículo y de los fusibles del adaptador. Si ocurre algún problema, consulte a su distribuidor.

Cuando agregue equipo eléctrico, asegúrese de seguir las instrucciones de instalación adecuadas incluidas con el equipo. Vea *Equipo eléctrico incorporado* ⇨ 293.

### Precaución

Colgar equipo pesado de las tomas puede causar daños que no están cubiertos por la garantía del vehículo. Las tomas están diseñadas para conectar sólo enchufes de accesorios, como cables de carga de teléfonos celulares.

## Carga inalámbrica

Si está equipado y activado, el vehículo cuenta con carga inalámbrica en la parte delantera del depósito de almacenamiento de la consola central. El sistema opera a 128 kHz y carga de forma inalámbrica un smartphone compatible con Qi. La salida de energía del sistema es capaz de cargar a una tasa de hasta 3 amperios (15 W), conforme lo solicite el smartphone compatible. Vea *Norma de Radiofrecuencia* ⇨ 381.



### Advertencia

La carga inalámbrica puede afectar el funcionamiento de un marcapasos implantado u otros dispositivos médicos. Si usted tiene uno, se le recomienda consultar con su médico antes de usar el sistema de carga inalámbrica.

El vehículo debe estar encendido, en modo de accesorios, o la Energía retenida para los accesorios (RAP) debe estar activa. La función de carga inalámbrica puede no indicar correctamente la carga cuando el vehículo está en Energía retenida para los accesorios (RAP), durante una llamada Bluetooth, o en

una llamada telefónica Bluetooth, o cuando la proyección de teléfono esté activa. Vea *Modos de potencia* ⇨ 182.

La temperatura de operación es de  $-40^{\circ}\text{C}$  ( $-40^{\circ}\text{F}$ ) a  $85^{\circ}\text{C}$  ( $185^{\circ}\text{F}$ ) para el sistema de carga y  $0^{\circ}\text{C}$  ( $32^{\circ}\text{F}$ ) a  $35^{\circ}\text{C}$  ( $95^{\circ}\text{F}$ ) para el teléfono. Se puede mostrar una alerta de carga detenida en la pantalla de infoentretenimiento si el cargador inalámbrico o el smartphone están fuera de la temperatura normal de operación. La carga se reanuda automáticamente cuando se alcance la temperatura normal de operación.



### Advertencia

Retire todos los objetos del cargador antes de cargar su smartphone compatible. Los objetos como monedas, llaves, anillos, sujetadores de papel o tarjetas que se encuentren entre el smartphone y el cargador pueden calentarse mucho.

En las raras ocasiones en que el sistema de carga no detecte un objeto, y el objeto se aloje entre el smartphone y cargador, retire el smartphone y permita que el objeto se enfríe antes de retirarlo del cargador, para evitar quemaduras.





Para cargar un smartphone:

1. Confirme que el smartphone tenga capacidad de carga inalámbrica.
2. Remueva todos los objetos del estuche de carga. El sistema no puede cargar si hay objetos entre el smartphone y el cargador.
3. Coloque el smartphone boca arriba contra la parte trasera del cargador.  
Un estuche grueso de smartphone puede evitar que el cargador funcione, o reducir el desempeño de carga.
4. Aparece un  verde en la pantalla de infoentretenimiento junto al icono de teléfono cuando se detecta el smartphone.

El smartphone se puede calentar durante la carga. Esto es normal. En temperaturas más cálidas, su teléfono puede tardar más en cargar.

### **Solución de problemas de carga inalámbrica**

Si se coloca un smartphone en el cargador y  aparece, retire el smartphone y cualquier objeto de la cavidad. Gire el smartphone 180 grados y espere unos cuantos segundos antes de colocarlo/alinearlo en la cavidad de nuevo.

Si se coloca un smartphone en el cargador y  aparece, el cargador y/o el smartphone está sobrecalentado. Retire el smartphone y cualquier objeto del cargador para enfriar el sistema.

Para vehículos con proyección de teléfono inalámbrico, el smartphone se puede sobrecalentar durante la carga inalámbrica. El smartphone puede calentarse, dejar de cargar, o apagarse para proteger la batería. El teléfono puede necesitar retirarse de su estuche para evitar sobrecalentarse. El  puede parpadear mientras el teléfono se enfría lo suficiente para que la carga inalámbrica se reanude

automáticamente. Esto es normal. El desempeño de teléfono individual puede variar.

Es posible que ciertos accesorios del vehículo y del smartphone no sean compatibles con el sistema de carga inalámbrica. Consulte a su distribuidor respecto a información adicional.

### **Luces de advertencia, marcadores e indicadores**

Las luces de advertencia y los medidores pueden dar aviso de que algo está mal antes de que se convierta en algo lo suficientemente serio como para necesitar una reparación o reemplazo costoso. Evite lesiones poniendo atención a las luces de advertencia y a los medidores.

Algunas luces se encienden brevemente cuando se enciende el sistema de impulso para indicar que todo está funcionando. Cuando una de las luces de advertencia se enciende y permanece encendida mientras conduce, o cuando uno de los medidores muestra que puede haber un problema, revise la sección que le explica qué hacer. Esperar para hacer alguna reparación puede ser costoso, e incluso peligroso.



## Cuadro de instrumentos

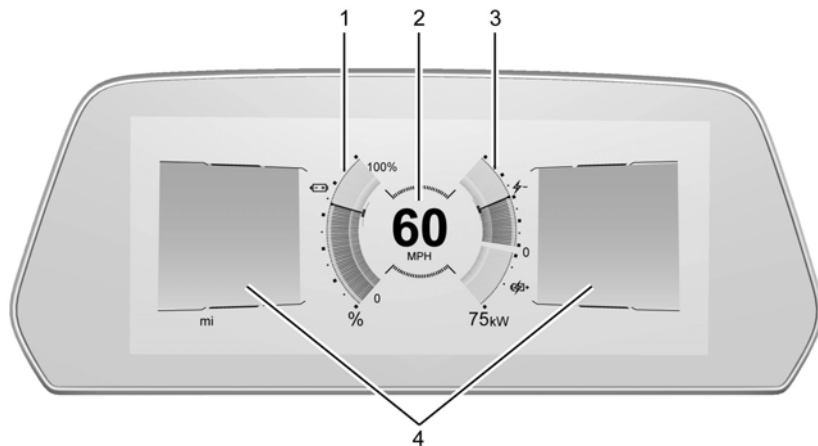

Se muestra distribución de un solo indicador en sistema inglés, otras distribuciones y sistema métrico son similares

1. *Indicador de batería (Alto voltaje)* ⇨ 90
2. *Velocímetro* ⇨ 89
3. *Indicador de energía* ⇨ 91
4. *Centro de información del conductor (DIC)*  
⇨ 109

### Grupo de instrumentos reconfigurable

La distribución de la pantalla del cuadro se puede cambiar. Es posible que algunas de las vistas seleccionables no estén disponibles para su vehículo en particular.

Las siguientes son vistas seleccionables:

**Limpia:** Si está equipado, no muestra zonas de información.

**Un solo indicador:** Muestra dos zonas de información que están ubicadas a la izquierda y a la derecha del velocímetro.

**Doble indicador:** Si está equipado, muestra el indicador de batería y el indicador de energía a la izquierda y derecha de la zona de información.

**Map (Mapa):** Muestra un mapa de navegación.

**Asistencia al conductor:** Si está equipado, muestra información para Control de velocidad constante adaptativo (ACC), Distancia de seguimiento, Asistencia de conservación de carril (LKA), Alerta de colisión frontal (FCA), y Super Cruise. Hay una zona de información a la derecha de la pantalla.



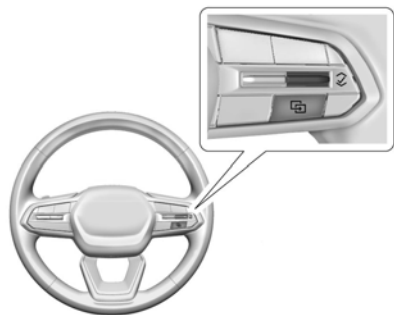

**Todoterreno:** Si está equipado, muestra la información de inclinación y rodado del vehículo, ángulo de rueda del camino, y el estado de tracción en las cuatro ruedas (e4WD).

**Wide Open Watts:** Si está equipado, mientras está en el modo Wide Open Watts, el velocímetro aparecerá en el centro de la pantalla con el indicador de batería a la derecha y el indicador de torque a la izquierda. Hay dos

zonas de información a la izquierda y a la derecha de la pantalla. Siga los avisos en el cuadro de instrumentos. Vea *Control de modo del conductor* ⇨ 197.



Utilice el control del volante adecuado para abrir y navegar a través de los diferentes elementos y pantallas.

Para cambiar la configuración del cuadro, oprima  en el control del volante derecho. Si está equipado, para cambiar las esferas de los indicadores, mantenga presionado  y use  o  en el control derecho del volante.

Oprima  en el control del volante derecho para seleccionar la opción deseada de la lista.

## Ajustes de pantalla

Las siguientes opciones se pueden encender o apagar utilizando la pantalla de infoentretenimiento. Algunas pueden no estar disponibles para su vehículo en particular. Vea *Configuraciones* ⇨ 149.

### Señal de velocidad

Muestra información de señales a partir de una base de datos de carreteras en la navegación a bordo. La señal mostrará “– –” cuando no se detecte el límite de velocidad o el sistema no esté disponible.

### Gráficos paso a paso

Proporciona gráficas de Navegación Paso a Paso durante una ruta activa en su pantalla del conductor.

### Reconocimiento de Señalamiento de Tráfico

Muestra el límite de velocidad detectado en su pantalla del conductor.

## Velocímetro

El velocímetro muestra la velocidad del vehículo ya sea en kilómetros por hora (km/h) o en millas por hora (mph).

## Odómetro

El odómetro muestra la distancia que ha recorrido el vehículo, ya sea en kilómetros o en millas.

## Odómetro de viaje

El odómetro de viaje muestra la distancia que ha recorrido el vehículo desde la última vez que el odómetro fue restablecido.

Se puede acceder y restablecer el odómetro de viaje a través del Estado del vehículo. Vea *Estado del vehículo* ⇨ 111.

## Indicador de batería (Alto voltaje)

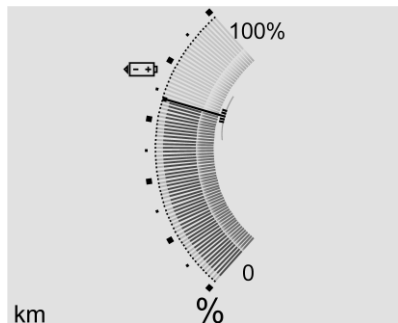

Se muestra indicador de batería sencillo métrico, otros son similares

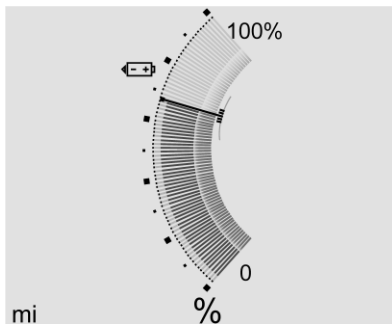

Se muestra indicador de batería sencillo en sistema inglés, otros son similares

Esta pantalla muestra el estado de carga de la batería de alto voltaje. El valor en la parte inferior es un estimado de hasta qué punto el vehículo se puede conducir con la carga restante en base a los hábitos, condiciones de conducción, y uso de HVAC recientes.

Las barras de relleno que se muestran dentro del indicador indican el rango de porcentaje estimado a partir de las condiciones actuales del vehículo y la configuración del clima. El cálculo de rango puede ser afectado por la configuración de clima, las condiciones actuales del vehículo, y las

condiciones ambientales. El rango estimado puede aumentar y disminuir basándose en el consumo de energía del control de clima.

Conducir agresivamente a través de eventos de aceleración y/o frenado bruscos, el uso excesivo de HVAC, el uso de asientos con calefacción o refrigeración, el preacondicionamiento de la batería y los modos de desempeño pueden afectar los cálculos de autonomía del vehículo.

Cuando el estado de carga de la batería de alto voltaje sea bajo, el indicador cambiará de color a ámbar. Cuando la carga sea muy baja, el valor de rango estimado cambiará a BAJO. Es posible que se muestren alertas adicionales y también se puede escuchar un sonido con un estado de carga bajo.

## Indicador de energía

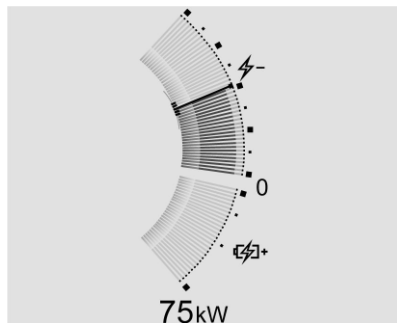

Se muestra el indicador de energía sencillo, otros son similares

El indicador de energía está en el centro de la pantalla a la derecha del velocímetro en el diseño Indicador sencillo.

Este indicador muestra la carga instantánea y el consumo de energía de la batería de alto voltaje. El consumo de energía máximo está disponible cuando la batería de alto voltaje está completamente cargada. El consumo máximo de energía puede ser afectado por la temperatura de la batería de alto voltaje y las condiciones ambientales. Durante la

operación normal, puede producirse una ligera reducción de potencia de consumo a medida que disminuye el estado de carga de la batería de alto voltaje.

### Frenado regenerativo

Cuando el frenado regenerativo está activo, se muestra el icono de batería regenerativa y llenará la sección inferior del indicador. El medidor de indicador de energía muestra la cantidad de energía instantánea que se está regenerando.

### Energía regenerativa limitada

La energía regenerativa puede estar limitada cuando la batería de alto voltaje está cerca de carga completa o fría. Esto afectará la potencia máxima de frenado regenerativo del vehículo.

## Wide Open Watts

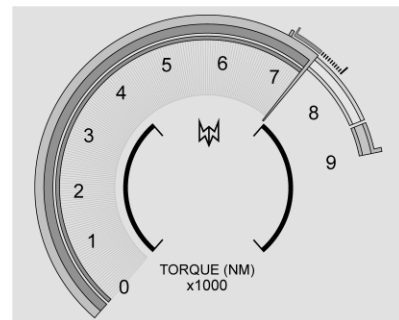

Indicador de torque métrico

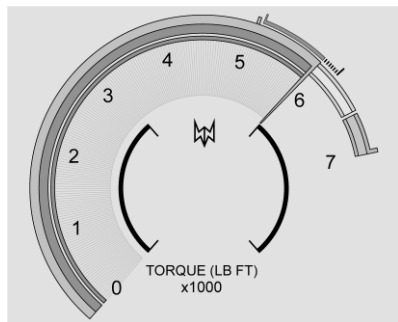

**Indicador de torque en sistema inglés**

Si está equipado, el indicador de potencia se reemplaza con un indicador de torque mientras se encuentra en el modo Wide Open Watts. El indicador de torque está ubicado a la izquierda del velocímetro e indica el torque de impulso actual para una aceleración máxima. Siga los avisos en el cuadro de instrumentos. Vea *Control de modo del conductor* ↗ 197.

## Recordatorios de cinturón de seguridad

### Luz de recordatorio del cinturón de seguridad del conductor

Hay una luz de recordatorio para el cinturón de seguridad del conductor en el grupo de instrumentos.



Al arrancar el vehículo, está luz parpadea y se puede encender una campanilla para recordar al conductor que abra su cinturón de seguridad.

Después la luz se queda prendida hasta que se abra el cinturón. Este ciclo puede continuar varias veces si el conductor no abra su cinturón o si lo desabrocha mientras el vehículo está en movimiento.

Si el conductor tiene puesto el cinturón de seguridad, no se encenderá ni la luz ni el sonido.

### Luz de recordatorio del cinturón de seguridad del pasajero delantero

El vehículo puede tener una luz de recordatorio del cinturón de seguridad del pasajero delantero cerca del indicador de estado de la bolsa de aire del pasajero. Vea *Sistema de detección de pasajeros* ↗ 59.



Al arrancar el vehículo, está luz parpadea y se puede encender una campanilla para recordar a los pasajeros que abrochen su cinturón de seguridad.

Después la luz se queda prendida hasta que se abra el cinturón. Este ciclo continúa varias veces si el pasajero delantero no abra su cinturón o si lo desabrocha mientras el vehículo está en movimiento.

Si el cinturón de seguridad del pasajero delantero está abrochado, no se escuchará la campanilla ni encenderá la luz.

La luz y la campanilla de recordatorio del cinturón de seguridad del pasajero delantero se pueden encender si se coloca algún objeto en el asiento, como un maletín, una bolsa de mano, una bolsa de víveres, una laptop u otro aparato electrónico. Para desactivar la luz y/o la campanilla de recordatorio, retire el objeto del asiento o abroche el cinturón de seguridad.

### Luces de recordatorio de cinturón de seguridad de pasajero de segunda fila

El vehículo puede tener luces de recordatorio de cinturón de seguridad de pasajeros de segunda fila. El vehículo tiene una de las siguientes pantallas.



- Una luz verde o sombreada indica que el cinturón de seguridad está abrochado.



- Una X indica que el cinturón de seguridad no está abrochado. Una marca de verificación indica que el cinturón de seguridad está abrochado.

Para información sobre las luces de recordatorio de cinturón de seguridad delantero, vea "Luz de recordatorio de cinturón de seguridad del conductor" y "Luz de recordatorio de cinturón de seguridad del pasajero delantero" indicados anteriormente en esta sección.

Cuando se arranca el vehículo, estas luces se vuelven sólidas para recordar a los pasajeros traseros que abrochen sus cinturones de seguridad. Entonces, cada luz puede permanecer sólida o parpadear, y se puede encender una campanilla si el pasajero trasero permanece desabrochado, o se desabrocha el cinturón, cuando el vehículo está en movimiento.

Si todas las posiciones de asiento trasero están abrochadas, no se encenderá una campanilla ni las luces.

### Luz de disponibilidad de bolsa de aire

Esta luz indica si existe algún problema eléctrico con el sistema de bolsas de aire. Está ubicada en el cuadro de instrumentos. La revisión del sistema incluye el(los) sensor(es) de la bolsa de aire, el sistema de detección de pasajeros, los pretensores, los módulos de la bolsa de aire, el cableado, el sensor de golpes y el módulo de diagnóstico. Para obtener más información sobre el sistema de las bolsas de aire, vea *Sistema de bolsas de aire* ⇨ 53.



La luz de disponibilidad de bolsa de aire se enciende durante varios segundos al arrancar el vehículo. Si la luz no se enciende entonces, haga que la reparen de inmediato.

 **Advertencia**

Si la luz permanece encendida después de prender el vehículo o se enciende mientras va conduciendo, significa que el sistema no está funcionando correctamente. Es posible que las bolsas de aire del vehículo no se inflen durante un choque o se pueden inflar sin ocurrir un choque. Para ayudar a evitar lesiones, lleve su vehículo a servicio de inmediato.

Si hay un problema con el sistema de la bolsa de aire, también se puede encender un mensaje en el Centro de información del conductor (DIC).

## Indicador de estado de bolsa de aire del pasajero

El vehículo tiene un sistema de detección de pasajeros. Vea *Sistema de detección de pasajeros* ⇨ 59 para obtener información de seguridad importante. La consola superior tiene un indicador de estado de la bolsa de aire del pasajero.

## PASS AIR BAG



Cuando se arranca el vehículo, el indicador de estado de la bolsa de aire del pasajero encenderá los símbolos para on (encendido) y off (apagado), durante varios segundos a modo de revisión al sistema. Entonces, después de varios segundos, el indicador de estado iluminará ya sea el símbolo on (encendido) u off (apagado) para informarle el estado de la bolsa de aire exterior y bolsa de aire de rodilla del pasajero.

Si el símbolo on (encendido) está iluminado, significa que todavía se permitirá que la bolsa de aire delantera del pasajero y la bolsa de aire de rodillas se inflen.

Si se enciende el símbolo off (apagado), significa que el sistema de detección de pasajeros desactivó la bolsa de aire exterior y bolsa de aire de rodilla.

Si, después de varios segundos, todos los símbolos permanecen encendidos, o si no hay símbolos iluminados, o si la luz de

disponibilidad de bolsa de aire está encendida, puede haber un problema con las luces o con el sistema de detección de pasajeros. Visite a su distribuidor para servicio de inmediato.

 **Advertencia**

Si la Luz de disponibilidad de bolsa de aire se enciende y permanece encendida, quiere decir que puede haber algo mal con el sistema de bolsas de aire. Para evitar lesiones personales o a terceros, lleve su vehículo a servicio de inmediato. Vea *Luz de disponibilidad de bolsa de aire* ⇨ 93 para obtener más información, que incluye información de seguridad importante.

## Luz del sistema de carga (Batería 12 Voltios)



La luz del sistema de carga se enciende brevemente cuando se arranca el vehículo, como una verificación para mostrar que la luz está funcionando.

Si la luz permanece encendida, o si se enciende mientras conduce, podría existir un problema con el sistema de carga eléctrico. Pida a su distribuidor que lo revise. Si conduce mientras esta luz está encendida se puede descargar la batería de 12 voltios.

Si se va a conducir una distancia pequeña con la luz encendida, asegúrese de apagar todos los accesorios, tal como el radio. Encuentre un lugar seguro para detener el vehículo.

### Luz de bajo estado de carga

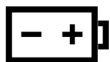

Esta luz es ámbar cuando el estado de carga del vehículo es bajo. Diríjase a una estación de carga para cargar el vehículo.

### Luz de cable de carga conectado



Esta luz se enciende cuando se conecta un cable de carga al vehículo.

### Luz de falla de batería



Esta luz indica una falla en la batería de alto voltaje. Asimismo puede visualizarse un mensaje en el centro de información del conductor (DIC). Llévelo a servicio con su distribuidor.

### Luz potencia de impulso limitada

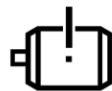

Estas luces se muestran cuando la potencia de impulso del vehículo es limitada, lo que puede afectar la capacidad del vehículo para acelerar. El vehículo se puede conducir mientras estas luces estén encendidas, pero la aceleración y la velocidad máximas pueden ser limitadas.

### Luz de aviso para servicio del vehículo inmediato (Falla de sistema de impulso)



Esta luz se enciende si existe una condición en la que sea necesario llevar el vehículo a servicio.



Si la luz se enciende, lleve el vehículo a servicio con su distribuidor lo más pronto posible.

## Luz de advertencia del sistema de frenos



BRAKE

Métrico

Sistema inglés



### Advertencia

Es posible que el sistema de frenos no esté funcionando correctamente si la luz de advertencia se enciende. Si conduce con la luz de advertencia del sistema de frenos encendida puede provocar un accidente. Si la luz sigue encendida después de detener cuidadosamente el vehículo a un lado de la carretera, remólo para llevarlo a servicio.

Esta luz se enciende brevemente cuando se enciende el vehículo para mostrar que la luz está funcionando. Si no se enciende, arrégla y así estará lista para advertirle si hay un problema.

Si la luz se enciende y permanece encendida, existe un problema del freno. Lleve a revisar el sistema de frenos de inmediato. Esta luz puede encenderse si el líquido de frenos está bajo. Vea *Líquido de frenos* ⇨ 306.

Si la luz se enciende mientras se conduce, salga del camino y deténgase con cuidado. El sistema de freno tiene un refuerzo de freno eléctrico. La velocidad de vehículo puede estar limitada cuando la luz de advertencia del sistema de frenos se enciende. Puede que sea más difícil presionar el pedal de freno, o puede que el pedal de freno quede más cerca del piso. Puede tardar más el detenerse. Si la luz sigue encendida, solicite una grúa para que lo lleve a servicio. Vea *Transporte de vehículo deshabilitado* ⇨ 355.

## Luz de freno eléctrico de estacionamiento



PARK

Métrico

Sistema inglés

Esta luz se enciende cuando se aplica el freno de estacionamiento. Si la luz sigue parpadeando después de soltar el freno de estacionamiento, o mientras conduce, hay un problema en dicho sistema de frenos. Asimismo puede visualizarse un mensaje en el centro de información del conductor (DIC). Si la luz no se enciende, o permanece intermitente, consulte a su distribuidor.

## Luz del freno de estacionamiento eléctrico de servicio



Esta luz se puede encender brevemente cuando se arranca el vehículo. Si no se enciende, arrégla y así estará lista para advertirle si hay un problema.

Si esta luz permanece encendida o se enciende mientras conduce, hay un problema con el Freno eléctrico de estacionamiento (EPB). Lleve el vehículo a un distribuidor a la brevedad posible. Además del freno de estacionamiento, otras funciones de seguridad que utiliza el EPB también se puede degradar. Asimismo puede visualizarse un mensaje en el centro de información del conductor (DIC). Vea *Freno de estacionamiento eléctrico* ⇨ 191.

## Luz de advertencia del Sistema de Frenos Antibloqueo (ABS)



Esta luz se enciende brevemente cuando se enciende el vehículo para mostrar que la luz está funcionando. Si no se enciende, arrégla y así estará lista para advertirle si hay un problema.

Si la luz de advertencia del ABS permanece encendida, o si se vuelve a encender mientras conduce, el vehículo necesita servicio. Es posible que escuche un sonido cuando la luz permanece encendida.

Si la luz de advertencia ABS es la única encendida, el vehículo tiene frenos normales, pero el sistema ABS no está en funcionamiento.

Si la luz de advertencia de ABS y la Luz de advertencia del sistema de frenos están encendidas, ABS no está funcionando y hay un problema con los frenos regulares. Llévelo a servicio con su distribuidor.

Vea *Luz de advertencia del sistema de frenos* ⇨ 96.

## Luz All Wheel Drive (Tracción en las cuatro ruedas)

### eAWD

Si está equipado, esta luz es de color ámbar cuando el sistema eléctrico de tracción en las cuatro ruedas (eAWD) está limitado y se apagará cuando el sistema funcione normalmente.

Si esta luz es roja, puede haber una falla. Visite a su distribuidor.

Vea *Tracción en las cuatro ruedas* ⇨ 190.

## Luz de sostenimiento automático de vehículo (AVH)



Esta luz se enciende cuando AVH está sosteniendo activamente el vehículo. Vea *Sostenimiento automático de vehículo (AVH)*

⇨ 193.

## Luz de Asistencia de mantenimiento de carril (LKA)



Si está equipado, la luz de Asistencia de conservación de carril puede mostrar los siguientes colores:

- Apagada: LKA está desactivada.

- Blanco: Aparece cuando arranca el vehículo. Una luz blanca estable indica que LKA no está lista para asistir.
- Verde: Aparece cuando se enciende LEKA y está lista para asistir. LKA girará suavemente el volante si el vehículo se aproxima a una marca de carril detectada.
- Ámbar: Aparece cuando LKA está activa. La luz parpadea en color ámbar como una alerta de Advertencia de desvío de carril (LDW), para indicar que la marca de carril se cruzó inadvertidamente. Si el sistema detecta que usted dirige intencionalmente (para rebasar o cambiar carriles), la alerta LDW puede no mostrarse. La luz ámbar también aparece cuando la Asistencia de dirección de zona ciega detecta un posible choque con un vehículo en movimiento en el carril al que ingresa. Vea *Asistencia de dirección de zona ciega (BZSA)* ⇨ 256.

LKA no ayudará o alertará si la direccional está activa en la dirección del desvío del carril, o si LKA detecta que usted está acelerando, frenando, o realizando la dirección de forma activa. Vea *Asistente de mantenimiento de carril (LKA)* ⇨ 257.

## Luz de frenado automático de emergencia (AEB) desactivado



Este indicador muestra cuando apaga el Frenado automático de emergencia (AEB) o el Frenado de peatón al frente (FPB).

Este indicador también mostrará si AEB o FPB no está disponible debido a una falla, condiciones del clima, o si el parabrisas no está limpio.

Vea *Frenado automático de emergencia (AEB)* ⇨ 247.

Vea *Sistema de frenado ante peatón al frente (FPB)* ⇨ 251.

## Indicador de vehículo al frente



Si está equipado, este indicador se mostrará en color verde cuando se detecta un vehículo que va delante y ámbar cuando se está siguiendo a un vehículo delante demasiado cerca.

Vea *Sistema de alerta de choque de frente (FCA)*

⇨ 245.

## Indicador de peatón al frente



Si está equipado, este indicador se mostrará ámbar cuando se detecte un peatón cerca al frente del vehículo.

Vea *Sistema de frenado ante peatón al frente (FPB)* ⇨ 251.

## Luz de tracción apagada



Esta luz se enciende brevemente cuando se enciende el vehículo para mostrar que la luz está funcionando. Si no se enciende, arréglaela y así estará lista para advertirle si hay un problema.

La luz de tracción desactivada se enciende después de haberse apagado el Sistema de Control de Tracción (TCS). Si el Control electrónico de estabilidad (ESC) se apaga, también se apagará el TCS. Para apagar y encender TCS y ESC, consulte *Control de tracción/Control electrónico de estabilidad* ⇨ 195.

Si TCS está apagado, el deslizamiento de las ruedas durante la aceleración no está limitado a menos que sea necesario para ayudar a proteger la línea de transmisión contra daño. Ajuste la conducción como sea necesario.

## Sistema de control de tracción (TCS)/Luz de control de estabilidad electrónica



Esta luz se enciende brevemente cuando se enciende el vehículo para mostrar que la luz está funcionando. Si no se enciende, arréglaela y así estará lista para advertirle si hay un problema.

Si la luz está encendida y no parpadea, el TCS y posiblemente el sistema StabiliTrak/ESC no son completamente operativos u pueden no ayudar a mantener el control. Ajuste la conducción como sea necesario. Si persiste la condición, consulte a su distribuidor tan pronto como sea posible. Se puede mostrar un mensaje del Centro de información del conductor (DIC).

La luz parpadea cuando el TCS y/o el sistema StabiliTrak/ESC está funcionando activamente.

Vea *Control de tracción/Control electrónico de estabilidad* ⇨ 195.

## Luz de apagado del control de estabilidad electrónica (ESC)



Esta luz se enciende brevemente cuando se enciende el vehículo para mostrar que la luz está funcionando. Si no se enciende, arrégla y así estará lista para advertirle si hay un problema.

Esta luz se enciende cuando se apaga el sistema de control de estabilidad electrónica (ESC). Si ESC está apagado, el sistema de control de tracción (TCS) también está apagado. Para apagar y encender ESC, consulte *Control de tracción/Control electrónico de estabilidad* ⇨ 195.

Si ESC y TCS están apagados, los sistemas no asisten en el control del vehículo. Ajuste la conducción como sea necesario.

## Luz de control de modo del conductor



Esta luz se enciende cuando se selecciona el modo Sport.



Esta luz se enciende cuando se selecciona el modo de Nieve/Hielo.



Esta luz se enciende cuando se selecciona My mode (Mi modo).



Si está equipado, esta luz se enciende cuando se selecciona el modo Wide Open Watts.

Vea *Control de modo del conductor* ⇨ 197.

## Luz de presión de las llantas



Esta luz se enciende por un momento al arrancar el vehículo si está equipado con el Sistema de monitoreo de presión de llantas (TPMS). Brinda información sobre la presión de llantas y el sistema TPMS.

### Quando la luz se enciende y permanece fija

Esto indica que una o más llantas tienen poco aire.

También aparece un mensaje de presión de llantas en el Centro de información del conductor (DIC). Deténgase lo antes posible e infle las llantas a la presión que se muestra en la etiqueta de información de llantas y carga. Vea *Presión de llantas* ⇨ 330.

### Cuando la luz parpadea primero y después permanece fija

Si la luz parpadea durante un minuto y se queda encendida, podría haber algún problema con el TPMS. Si el problema no se corrige, la luz se encenderá cada vez que se arranque el vehículo. Vea *Funcionamiento del sistema de monitoreo de presión de las llantas* ⇨ 334.

### Luz de seguridad



La luz de seguridad se debe encender por un momento cuando se arranca el vehículo. Si no se enciende, lleve el vehículo a servicio con su distribuidor. Si el sistema funciona normalmente, la luz indicadora se apagará.

Si la luz se enciende y el vehículo no arranca, puede haber un problema con el sistema de anti-robo. Vea *Funcionamiento del inmovilizador* ⇨ 24.

### Luz de Vehículo listo



La luz de vehículo listo se enciende siempre que el vehículo esté listo para conducirse.

### Luz indicadora de luces altas encendidas



Esta luz se enciende cuando las luces altas están en uso. Vea *Cambiador de luz alta/baja de faro* ⇨ 122.

### Luz IntelliBeam



Si está equipado, esta luz se enciende cuando el sistema IntelliBeam está activado. Vea *Sistemas de luz alta* ⇨ 121.

### Recordatorio de luces encendidas



Esta luz se enciende cuando las luces exteriores están en uso, excepto cuando sólo las Luces de operación diurna (DRL) estén activas. Vea *Controles de luz exterior* ⇨ 120.

## Luz de control de velocidad constante



Si está equipado, la luz de Control de velocidad constante es blanca cuando el Control de velocidad constante está encendido y listo, y se vuelve verde cuando el Control de velocidad constante está establecido y activo.

Se apaga cuando éste se desactiva. Vea *Control de velocidad constante* ⇨ 199.

## Luz de Control de velocidad constante adaptativo



Si está equipado, esta luz es blanca cuando el Control de velocidad constante adaptativo (ACC) está encendido y listo, y se vuelve verde cuando el ACC está establecido y activo.

Vea *Control de velocidad adaptativo (Avanzado)* ⇨ 201.

## Luz Super Cruise



Si está equipado, esta luz se enciende para mostrar el estado de Super Cruise. Vea *Super Cruise* ⇨ 213.

## Luz de Puerta entreabierta



Esta luz se enciende cuando se abre o cuando no está bien cerrada una puerta. Antes de conducir, revise si todas las puertas están cerradas adecuadamente.

## Pantallas de información

### Carga

#### Información importante sobre carga eléctrica de vehículo

- Cargar un vehículo eléctrico y velocidades de carga incrementadas puede forzar el sistema eléctrico del edificio más que un aparato doméstico típico.
- Antes de conectar el cable de carga a un tomacorriente eléctrico por primera vez, pida que un electricista calificado revise y verifique el sistema eléctrico (tomacorriente eléctrico, cableado, empalmes, y dispositivos de protección) para servicio pesado en una carga continua de 12 amps.
- Verifique los tomacorrientes eléctricos a menudo, ya que se pueden desgastar con el uso normal o pueden dañarse con el paso del tiempo, haciéndolos inadecuados para la carga del vehículo eléctrico.

- Verifique el tomacorriente/enchufe mientras carga. Si el tomacorriente/enchufe parece caliente, deje de usarlo inmediatamente y haga que un electricista calificado revise el tomacorriente.
- Cuando cargue en exteriores, use un tomacorriente que sea resistente a la intemperie.
- Instale el cable de carga para reducir el esfuerzo en el tomacorriente/enchufe eléctrico.
- No coloque el cable de carga en una posición donde haya riesgo de que se sumerja en agua.

### Peligro

El uso inadecuado de cables de carga eléctrica portátiles del vehículo puede causar un incendio, choque eléctrico, o quemaduras y puede resultar en daño a la propiedad, lesiones serias o la muerte.

(Continúa)

### Peligro (Continúa)

- No use cables de extensión, cintas de energía de tomacorrientes múltiples, divisores, adaptadores de conexión a tierra, protectores de pico, o dispositivos similares.
- No use un tomacorriente eléctrico que esté desgastado o dañado, o que no sostenga el enchufe firmemente en su lugar.
- No use un tomacorriente eléctrico que no esté conectado a tierra adecuadamente.
- No use un tomacorriente eléctrico que esté en un circuito con otras cargas eléctricas.

### Aplicación de carga

La aplicación de carga brinda acceso a funciones que lo ayudan a revisar y administrar las preferencias de carga.

Para iniciar la aplicación Carga desde la pantalla de inicio de infoentretenimiento, toque el icono Carga. Hay cuatro selecciones a partir de las cuales escoger: Siguiente carga, Asistente de

carga, Programación y Configuración. Cuando inicie Carga por primera vez, aparecerá la pantalla Siguiente carga.

### Siguiente carga

Para ver el estado de carga actual en la pantalla de infoentretenimiento, toque .

En la pantalla Siguiente carga, puede revisar la información para la siguiente sesión de carga y especificar si desea Cargar ahora o Cargar más tarde.

### Cargar ahora

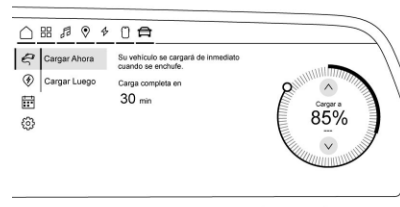

Cargar ahora es el modo de carga predeterminado para su vehículo. El vehículo comienza a cargarse inmediatamente cuando se conecta y se autentica en la ubicación de carga.



Con Cargar ahora seleccionado, la pantalla Cargando muestra:

- Texto que indica que el vehículo se cargará inmediatamente cuando esté conectado.
- El tiempo estimado en que el vehículo alcanzará el nivel de carga deseado.
- Indicador de nivel de carga objetivo El porcentaje en el que el vehículo dejará de cargar. El indicador también muestra un cálculo del rango del vehículo al completar la sesión de carga.

### Advertencia

No cargue la batería de su vehículo por arriba del 80% si va a conducir por pendientes largas y empinadas, como pasos de montaña. Esto proporciona espacio en la batería para el frenado regenerativo para complementar sus frenos convencionales durante el descenso. Esto es especialmente importante cuando lleva un remolque, lo que ejerce una presión adicional sobre el sistema de frenos de su vehículo.

(Continúa)

### Advertencia (Continúa)

Consulte *Cuestas y caminos montañosos* ⇨ 176 para obtener información importante sobre cómo conducir en pendientes.

El nivel de carga predeterminado es del 80 % cuando está conectado para proteger la duración de la batería. Para establecer un nivel de carga diferente, arrastre el marcador circular en el Indicador de nivel de carga objetivo hasta el valor preferido. Para reducir el nivel de carga deseado, arrastre el marcador de Nivel de carga en sentido contrario a las manecillas del reloj y para aumentarlo, arrastre el marcador en sentido de las manecillas del reloj. El nivel de carga también se puede cambiar tocando ^ y v dentro del indicador en la pantalla. El cálculo de rango se actualiza una vez que se establece el nivel de carga deseado. Para optimizar el estado de la batería, el nivel de carga mínimo permitido lo determina el vehículo.

### Cargar más tarde

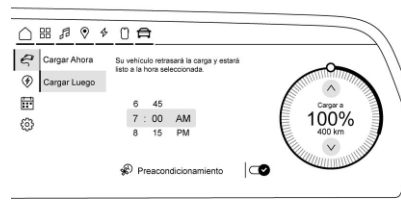

En lugar de cargar inmediatamente al nivel de carga deseado, puede optar por retrasar la carga al vehículo y completarla a la hora de salida deseada. Esta puede ser una opción más económica y un uso más eficiente de la energía al cargar en casa. Para usar este modo, toque Cargar más tarde en la pantalla Siguiente carga. Con Cargar más tarde seleccionado, la pantalla Cargando muestra:

- Texto que indica que su vehículo retrasará la carga para estar listo en el tiempo especificado.
- La capacidad para ajustar la hora deseada en la que el vehículo terminará de cargarse y estará listo para partir.

- Indicador de nivel de carga objetivo Capacidad para ajustar el porcentaje en el que el vehículo dejará de cargar. El indicador también muestra un cálculo del rango del vehículo al completar la sesión de carga.
- Preacondicionamiento: Capacidad para calentar o enfriar la cabina a la temperatura deseada utilizando la energía del cargador. Energía de la batería no se usa para acondicionar la cabina, lo que garantiza que el vehículo obtenga la autonomía máxima de la sesión de carga. El preacondicionamiento se realiza al final de la carga y justo antes de la hora de salida.

Para configurar la hora a la que el vehículo completará la carga y estará listo para la salida:

Arrastre cada valor hacia arriba o hacia abajo dentro del selector de tiempo hasta seleccionar el tiempo preferido. Si no se puede alcanzar el nivel de carga deseado en la hora seleccionada, aparecerá un mensaje indicando que se debe ajustar una de las dos preferencias.

Para ajustar el nivel de carga deseado en el modo Cargar más tarde, consulte "Cargar ahora" anteriormente en esta sección.

Configuración de preferencia de preacondicionamiento:

Toque el interruptor de Preacondicionamiento para encender el preacondicionamiento de la cabina. La temperatura de preacondicionamiento de la cabina se puede ajustar tocando Preacondicionamiento en esta pantalla, o en Configuración.

### Carga activa

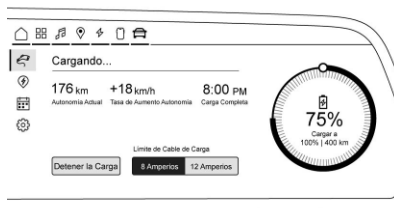

Durante una sesión de carga activa, la pantalla de Carga muestra y actualiza continuamente los siguientes elementos:

- El estado de carga actual.
- La autonomía que el vehículo es capaz de conducir con el nivel de carga actual.
- Acumulación de rango por hora de carga.
- El tiempo estimado en que el vehículo alcanzará el nivel de carga deseado.

- Indicador de nivel de carga objetivo El valor del nivel de carga actual representado como un porcentaje y una sección coloreada del indicador circular.

Para actualizar el nivel de carga deseado para la sesión de carga activa, arrastre el marcador en el Indicador de Nivel de carga objetivo.

Tocar el botón Detener carga en cualquier momento, finaliza la sesión de carga activa. Para obtener información sobre cómo iniciar una sesión de carga, consulte *Carga de conexión* > 261.

Para los cargadores Nivel 1, también puede seleccionar el límite de cable de carga apropiado para su ubicación. Esto determina cuánta corriente fluirá desde un tomacorriente hasta la batería del vehículo. También garantiza cálculos de tiempo de carga adecuados.

Cuando el límite del cable de carga se cambia al ajuste más alto en un circuito de 120 voltios, se muestra una notificación.

Si no se establece una ubicación de Carga en el hogar, el límite del cable de nivel 1 volverá al ajuste más bajo cada vez que el vehículo se cambie fuera de (P) Estacionamiento.

Los cálculos de autonomía y tiempo de carga fluctúan dependiendo de varios factores, como el nivel/límite del cable de carga, la temperatura de la batería y la temperatura exterior. Para obtener más información sobre la batería del vehículo, consulte *Carga de conexión* ⇨ 261.

La pantalla de carga de vistazo se puede usar para controlar el estado de carga de su vehículo cuando el vehículo esté apagado, consulte *Cuadro de instrumentos* ⇨ 88. Si está equipado, para monitorear el estado de carga de forma remota, descargue la aplicación myChevrolet en su dispositivo móvil.

### Carga Rápida

Si está equipado, el vehículo comenzará a cargarse inmediatamente cuando se conecte a una estación de carga rápida. Durante la carga rápida, el vehículo omitirá cualquier programación o selección de hora de salida. Vea *Carga de conexión* ⇨ 261.

### Asistente de Carga

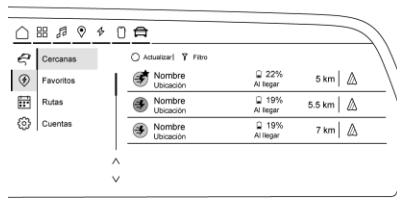

Para encontrar una estación de carga con la pantalla de infoentretenimiento, toque .

Las opciones disponibles para Asistente de carga incluyen Cercano, Favoritos, Rutas o Cuentas. Puede filtrar la lista de estaciones de carga mostradas tocando  arriba de la lista.

#### Cercano

Esta pantalla muestra las estaciones cercanas. Cuando se selecciona el nombre de una estación, los detalles de la estación de carga seleccionada se muestran en la pantalla.

Con Información de la estación seleccionada, la pantalla muestra:

- Nombre de la estación de carga
- Número de puertos disponibles

- Porcentaje de carga estimado restante a la llegada
- Dirección de la estación de carga
- Botón de favoritos
- Botón de navegación

La pantalla Conector muestra los tipos de conector y la disponibilidad. Desde aquí puede seleccionar un conector para ver los detalles de precios y la velocidad de carga. Puede iniciar una sesión de carga tocando el botón Iniciar carga.

La pantalla Fotografías de la estación muestra fotografías de la estación de carga seleccionada.

#### Favoritos

Muestra una lista de sus estaciones favoritas. Puede marcar estaciones como favoritas desde la pantalla Detalles de la estación.

#### Rutas

Le permite acceder a rutas planificadas y guardadas en la aplicación myChevrolet. Para activar una ruta, toque el icono de navegación para iniciar la guía de ruta.

## Cuentas

Le permite ver las cuentas de proveedores de carga que ha vinculado en la aplicación myChevrolet y pagar por adelantado la carga. También puede optar por recibir una notificación cuando se acerque a una de las estaciones de sus proveedores.

## Programa

Toque  para programar un plan de carga personalizado para cada día de la semana. Cuando el vehículo está conectado en la Ubicación de carga en el hogar, la función Programa cargará automáticamente al nivel de carga deseado y preacondionará la cabina en el tiempo establecido en el Programa. Esta característica actúa como una configuración Cargar más tarde personalizable que la de la pantalla Siguiente carga.

## Crear un Programa

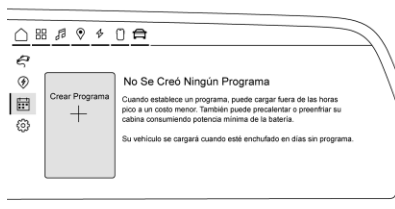

Para crear un programa, toque **Crear programa**. Si no hay una Ubicación de carga en el hogar configurada, se le pedirá que cree una.

Aparecerá la pantalla Programa de carga:

- Días de la semana.
- Un selector de valor para establecer el nivel de carga deseado.
- Un selector de tiempo para configurar el tiempo en que el vehículo alcanzará el nivel de carga deseado.
- Preacondicionamiento: Permite que el vehículo caliente o enfríe la cabina a la temperatura deseada utilizando la energía del cargador.
- Un **X** le permite cerrar el cuadro de diálogo Programa de carga.

- Botón Guardar y cerrar: Aplica los cambios realizados y sale de la pantalla.

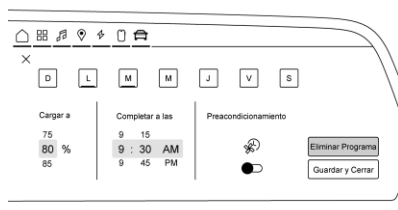

Se pueden asignar Días al programa. Los días de la semana se representan en botones que contienen su primera letra. Al tocar cada día, se ilumina la gráfica, lo que confirma que ese día está asignado al programa. Tocar por segunda vez anula la asignación de días de este programa, atenuando el cambio una vez más. Seleccione todos los días que desee para adherirse a la configuración de este programa. Si hay múltiples programas de carga, los días deben desasignarse de su programa actual antes de que puedan asignarse a uno nuevo. Una vez que haya completado el programa de carga, toque el botón Guardar y cerrar para terminar de crear el programa.

En los días que no tienen asignado un programa, el vehículo comenzará a cargarse al 80% tan pronto como se conecte, a menos que se especifique lo contrario en la pantalla Siguiente carga.

El Programa de carga en el hogar se puede encender o apagar. Para activar o desactivar todos los programas de carga, toque el interruptor junto a Programa de carga en el hogar en la pantalla Programa.

### Modificación y eliminación de Programas de carga

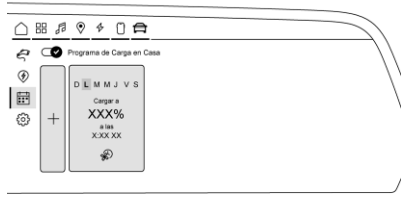

Para modificar un programa, toque la tarjeta en la pantalla Programa. Esto abrirá una pantalla. Realice los cambios deseados y luego toque el botón Guardar y cerrar cuando haya

terminado. Para eliminar el programa, toque el botón Borrar programa y confirme su decisión cuando se le indique.

### Configuración de carga

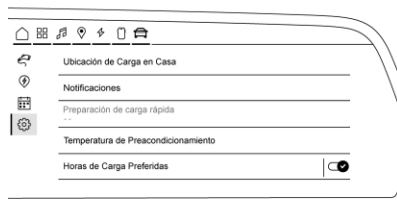

Para ver y cambiar Configuración de carga, toque .

Utilice esta pantalla para configurar las preferencias de carga del vehículo. Al tocar cualquier elemento, se mostrarán opciones para especificar su comportamiento.

La pantalla Configuración muestra:

#### Ubicación de carga en el hogar

Con una Ubicación de carga en el hogar configurada, el vehículo puede determinar si está conectado en casa y se cargará de acuerdo

con los programas existentes. La Ubicación de carga en el hogar se puede cambiar o eliminar en esta pantalla.

El servicio inalámbrico y las tecnologías satelitales GPS deben estar disponibles y en funcionamiento para que las características funcionen correctamente. Es posible que estos sistemas no funcionen si la batería está desconectada o si el vehículo ha estado apagado durante un período prolongado. Si el GPS no está disponible, aparece un mensaje en la pantalla de infoentretenimiento. La funcionalidad GPS puede reanudarse la próxima vez que conduzca el vehículo.

#### Notificaciones

Esta sección contiene preferencias de encendido/apagado para múltiples notificaciones activadas durante la sesión de carga.

**Retoolimentación de estado de carga:** Cuando está encendido, su vehículo emitirá un pitido para acompañar los cambios en el estado de carga.

**Alerta de cable de carga desconectado:** Cuando está encendido y su vehículo está bloqueado, el claxon sonará y los faros parpadearán si el cable de carga se desconecta.

**Alerta de pérdida de energía de carga:** Cuando está encendido, su vehículo emitirá un pitido durante un periodo prolongado si se corta la energía de carga.

**Indicador de Estado de carga de faros:** Si está equipado y encendido, los faros de su vehículo mostrarán el estado de carga. A medida que se carga la batería, se encenderán más barras LED dentro de los faros. Los faros se apagarán automáticamente cuando se complete la carga.

### Preparación para Carga Rápida

Si está equipado, ajusta la batería a la temperatura óptima de la batería para una carga rápida más rápida. Esto debe hacerse antes de cargar en un cargador rápido.

Dependiendo de la temperatura exterior y de la batería, la Preparación de carga rápida puede tardar más en alcanzar la temperatura óptima de la batería.

Al usar Google Maps, la función de Preparación de carga rápida comienza automáticamente cuando se agrega una estación de Carga rápida a su ruta por medio  en la pantalla de infoentretenimiento.

### Horas preferidas de carga

Le permite habilitar las ventanas de tiempo de carga preferidas para la Ubicación de carga en el hogar durante las sesiones de carga planeadas tanto de lunes a viernes como de fin de semana. Lo hace tanto si el vehículo está configurado en Cargar más tarde como si observa una carga programada. Esto permite cargar a un costo menor al priorizar la carga durante el período de menor actividad del proveedor de electricidad. El vehículo utilizará estos tiempos para alcanzar el nivel de carga deseado a la hora programada. Si el vehículo no puede alcanzar el nivel de carga deseado dentro de estas horas, se cargará conforme sea necesario fuera de esta ventana de tiempo.

### Centro de información del conductor (DIC)

EL DIC se muestra en el grupo de instrumentos. Muestra el estado de muchos sistemas del vehículo.

La información del DIC se divide en dos zonas principales:

**Zona izquierda:** Se muestra en el grupo de instrumentos a la izquierda del velocímetro.

**Zona derecha:** Se muestra en el grupo de instrumentos a la derecha del velocímetro.

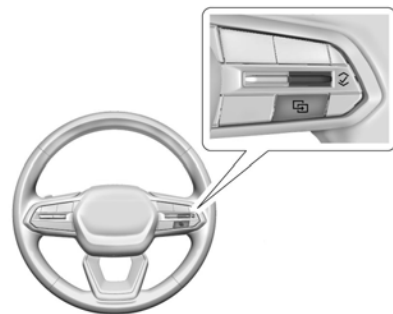

△ o ▽ : Use para desplazarse a la selección anterior o siguiente.

✓ : Presione para abrir un menú o seleccione un elemento del menú. Presione y sostenga para restablecer ciertas pantallas.

### Opciones de la Pantalla de información del DIC

Seleccione qué pantalla de información ver en el DIC seleccionando Agregar a pantalla de conductor en Estado del vehículo en la pantalla de infoentretenimiento. Vea *Estado del vehículo* ⇨ 111.

## Pantallas de información del DIC

La siguiente es la lista de todas las pantallas posibles de información del DIC y sus ubicaciones. Algunos de las pantallas de información pueden no estar disponibles para su vehículo en particular.

### Zona izquierda

**Información de viaje:** La pantalla de viaje 1 o 2 muestra la distancia recorrida actual, ya sea en kilómetros (km) o millas (mi), desde la última vez que se reinició el odómetro de viaje. Para restablecer el viaje actual, toque y sostenga la pantalla táctil cuando se muestre el odómetro de viaje en la pantalla de estado del vehículo.

La Eficiencia promedio muestra el promedio aproximado kWh por 100 kilómetros (kWh/100 km), kilómetros por kilowatts hora kWh (km/kWh), o millas por kilowatts hora kWh (mi/kWh). Este número se calcula en base a la cantidad de kWh/100 km, km/kWh, o mi/kWh registrada desde la última vez que se reinició este elemento del menú. Este número sólo refleja la economía promedio de energía eléctrica aproximada que tiene el vehículo en ese momento y cambia a medida que cambian las condiciones de conducción.

**Viaje Actual:** Muestra la distancia conducida, eficiencia promedio, y el tiempo transcurrido desde el arranque del vehículo. Se restablece cuando apaga su vehículo.

**Hora/Fecha:** Muestra la información de fecha y hora actual.

**Presión de llantas:** Muestra las presiones aproximadas para las cuatro llantas. La presión de llantas se presenta ya sea en unidades de kilopascal (kPa) o en libras por pulgada cuadrada (psi). Si la presión está baja, el valor de dicha llanta se muestra en ámbar. Vea *Sistema de monitoreo de la presión de las llantas* ⇨ 333 y *Funcionamiento del sistema de monitoreo de presión de las llantas* ⇨ 334.

**Uso de energía:** Muestra el uso de energía de los sistemas del vehículo Conducción, Clima remoto, y Climatización y Preparación de carga rápida como porcentajes del uso total de energía del vehículo.

**Eficiencia de energía:** Muestra una gráfica que muestra la eficiencia de energía que ha utilizado el vehículo en una distancia recorrida recientemente.

**Fuerza G:** Muestra las fuerzas de inercia que se ejercen sobre el vehículo en dirección lateral (lado a lado) y vertical (aceleración y frenado) como valores numéricos y representaciones gráficas.

**Iniciador Entrenador:** Si está equipado, mientras está en modo Wide Open Watts, muestra mensajes instructivos e indicadores dinámicos que reflejan las posiciones del pedal del freno y del acelerador. Vea *Control de modo del conductor* ⇨ 197.

**Off (apagado):** No permite que se muestre información en las áreas de la pantalla de información del grupo.

### Zona derecha

**Cambio automático de carril:** Muestra el estado de un cambio de carril solicitado por el conductor cuando Super Cruise está activo. Vea *Super Cruise* ⇨ 213.

**Temporizador de rendimiento:** Si está equipado, mientras está en modo Wide Open Watts, muestra los tiempos actuales y mejores logrados durante la aceleración máxima.

Para restablecer el mejor tiempo o descartar el temporizador de la pantalla, resalte la selección en el menú del temporizador de desempeño

y presione ✓. El temporizador actual se reinicia cuando apaga su vehículo. Vea *Control de modo del conductor* ⇨ 197.

**Audio en reproducción:** Muestra el audio que se está reproduciendo activamente.

**Navegación:** Muestra una variedad de información de navegación.

**Teléfono:** Muestra una variedad de información de llamada.

**Off (apagado):** No permite que se muestre información en las áreas de la pantalla de información del grupo.

## Estado del vehículo

Para acceder al menú, seleccione el icono Estado del vehículo de la pantalla de inicio de infoentrenamiento. El contenido del estado del vehículo está agrupado y aparece en la pantalla de infoentrenamiento.

Al seleccionar el contenido del estado del vehículo en la pantalla de infoentrenamiento aparecen las opciones disponibles. Siga cualquier mensaje o alerta que pueda aparecer. Es posible que algunas opciones no estén disponibles mientras conduce.

Toque Agregar a pantalla de conductor para enviar el contenido deseado al Centro de información del conductor (DIC) en el cuadro de instrumentos. Toque Eliminar de la pantalla para eliminar el contenido seleccionado del grupo de instrumentos. Vea *Centro de información del conductor (DIC)* ⇨ 109.

## Opciones

La siguiente es la lista de todos los posibles contenidos y la ubicación de estado del vehículo. Algunos pero no todos los contenidos y opciones pueden estar disponibles para su vehículo en particular.

## Visión general

Muestra una imagen interactiva de su vehículo que muestra información sobre el desempeño y la condición.

## Presión de llantas

Muestra las presiones aproximadas para las cuatro llantas. La presión de llantas se presenta ya sea en unidades de kilopascal (kPa) o en libras por pulgada cuadrada (psi). Si la presión está baja, el valor de dicha llanta se muestra en ámbar. Vea *Sistema de monitoreo de la*

*presión de las llantas* ⇨ 333 y *Funcionamiento del sistema de monitoreo de presión de las llantas* ⇨ 334.

Se pueden elegir las siguientes opciones: Reprograme la presión de llanta, y agregue a la pantalla del conductor.

## Información de energía

**Uso de energía:** Muestra cómo se está utilizando la energía para la conducción actual desde la última vez que se arrancó el vehículo. Se muestran los porcentajes de los sistemas de Conducción, Clima remoto y Clima y Preparación de carga rápida del vehículo como uso general de energía del vehículo. Cuando se selecciona, se muestran la distancia recorrida, la energía total, el diagrama de barras de consumo de energía y las categorías seleccionables. Seleccione una categoría para obtener más información sobre cómo su vehículo utiliza la energía de la batería.

Se puede elegir Agregar a pantalla del conductor.

**Eficiencia de energía:** Muestra una gráfica que muestra la eficiencia de energía que ha utilizado el vehículo en una distancia recorrida recientemente. Cuando se selecciona, el rango



regenerado y la eficiencia instantánea se muestran junto con la eficiencia promedio en el cuadro de diálogo.

Se puede elegir Agregar a pantalla del conductor.

## Viaje

**Información de viaje:** Viaje 1 o 2 muestra la distancia recorrida actual, ya sea en kilómetros (km) o millas (mi), desde la última vez que se reinició el odómetro de viaje.

Si está equipado, la Eficiencia promedio muestra el promedio aproximado de kilómetros por kilowatts hora kWh (km/kWh) o millas por kilowatts hora kWh (mi/kWh). Este número se calcula en base a la cantidad de km/kWh o mi/kWh registrada desde la última vez que se reinició este elemento del menú. Este número sólo refleja la economía promedio de energía eléctrica aproximada que tiene el vehículo en ese momento y cambia a medida que cambian las condiciones de conducción.

Para restablecer estos valores, toque restablecer en la pantalla táctil cuando esté seleccionado el diálogo Información de viaje.

Se pueden elegir las siguientes opciones: Restablecer viaje 1, Restablecer viaje 2, y Agregar a pantalla de conductor.

**Viaje Actual:** Muestra la distancia conducida, eficiencia promedio, y el tiempo transcurrido desde el arranque del vehículo. Se restablece cuando apaga su vehículo.

Se puede elegir Agregar a pantalla del conductor.

## Fuerza G

Muestra las fuerzas de inercia que se ejercen sobre el vehículo en dirección lateral (lado a lado) y vertical (aceleración y frenado) como valores numéricos y representaciones gráficas.

Se puede elegir Agregar a pantalla del conductor.

## Pantalla superior (HUD)

Si está equipado con HUD, cierta información del vehículo se proyecta a través de una lente en la parte superior del tablero de instrumentos sobre el parabrisas.



### Advertencia

Si la imagen del HUD es muy brillante o está muy alta en su campo de visión, puede tomarle más tiempo ver las cosas cuando

(Continúa)

## Advertencia (Continúa)

esté oscuro afuera. Asegúrese de mantener la imagen del HUD atenuada y baja en su campo de visión.

## Precaución

Si intenta utilizar la imagen HUD como ayuda para estacionamiento, puede calcular mal la distancia y dañar su vehículo. No use la imagen del HUD como ayuda para estacionamiento.

Se puede visualizar la información de HUD en varios idiomas. La lectura del velocímetro y otros valores numéricos se pueden mostrar ya sea en unidades inglesas o métricas.

La selección del idioma se cambia se cambia por medio del radio y las unidades de medición se cambian por medio la pantalla de infoentretenimiento. Vea *Configuraciones* ⇨ 149.

Dependiendo sobre cómo esté equipado el vehículo, la pantalla transparente (HUD) puede mostrar la siguiente información, mensajes, o alertas del vehículo:

- Velocidad
- Audio
- Teléfono
- Navegación
- Funciones de asistencia al conductor
- Mensajes del vehículo

Algunos mensajes del vehículo o alertas mostradas en el HUD pueden borrarse usando los controles al volante.

### Controles de HUD

Si está equipado, esta función bajo los Controles de HUD en la pantalla de infoentretenimiento permite que ajuste el brillo, altura, y rotación. Esta función puede sólo estar disponible en P (Estacionamiento).

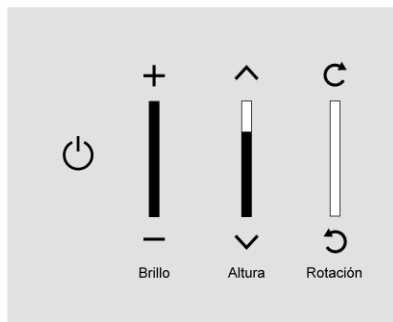

Presione los iconos arriba y abajo para ajustar la imagen HUD.

Para ajustar la imagen de HUD:

1. Ajuste el asiento del conductor.
2. Arranque el vehículo.
3. En la pantalla de infoentretenimiento, navegue a Inicio > Controles > HUD.
4. Use los iconos o toque la barra para ajustar la pantalla transparente (HUD) como lo desee.

La imagen HUD automáticamente bajará y subirá su brillo para compensar la iluminación exterior. Ajuste conforme se necesite.

La imagen de HUD puede encenderse temporalmente dependiendo del ángulo y posición de la luz solar en la imagen de HUD. Esto es normal.

Los lentes de sol polarizados pueden hacer que la imagen del HUD sea más difícil de ver.

### Opciones de HUD

Las opciones se pueden activar o desactivar desde la pantalla HEAD-UP DISPLAY (Pantalla transparente). Vea *Configuraciones* ↗ 149.

Si está equipado, lo siguiente se puede encender o apagar utilizando la pantalla de infoentretenimiento:

- Señal de velocidad
- Navegación
- Listas de Llamadas/audio recientes

### Vistas de HUD

Hay tres vistas en la pantalla transparente (HUD). Alguna información del vehículo y mensajes o alertas están disponibles en todas las vistas.



70  
MPH

70  
MPH

Se muestra el sistema inglés, el sistema métrico es similar

**Vista de velocidad:** Si está equipado y activo, muestra la lectura del velocímetro en unidades inglesas o métricas y el límite de velocidad indicado.



60

70  
km/h

70  
km/h

Se muestra el sistema inglés, el sistema métrico es similar

**Vista de seguridad activa:** Muestra la vista de velocidad, aviso para peatones, balanceo del remolque y una gráfica de asistencia al conductor a la izquierda. Las gráficas de asistencia del conductor muestran información de su vehículo, el vehículo al frente, ajuste de espacio, y estado de carril.



Se muestra el sistema inglés, el sistema métrico es similar

**Vista de navegación:** Muestra la vista de velocidad y los indicadores para el vehículo al frente, Advertencia de desviación de carril/Asistencia de conservación de carril, viraje de remolque, y aviso de peatón. La información de navegación Paso a paso se muestra durante la ruta activa. Se visualiza el encabezado de la brújula cuando no está activo el direccionamiento de navegación.

Las alertas de navegación paso a paso que se muestran en el grupo de instrumentos también podrían mostrarse en cualquier vista de HUD.

### Cuidado del HUD

Limpie el interior del parabrisas para eliminar toda suciedad que pueda reducir la nitidez o claridad de la imagen del HUD.

Limpie el lente de HUD con un paño suave impregnado con limpiavidrios. Limpie el lente suavemente, luego seque.

### Solución de problemas de pantalla transparente (HUD)

Si no puede ver la imagen del HUD cuando el vehículo está encendido, asegúrese que:

- Nada esté cubriendo los lentes de la pantalla transparente (HUD).
- El ajuste de brillo de la pantalla transparente (HUD) no sea demasiado atenuado o demasiado brillante.
- La pantalla transparente (HUD) está ajustada a la altura y rotación apropiada.
- No llevas lentes de sol polarizados.
- El parabrisas y los lentes de la pantalla transparente (HUD) están limpios.

Si continúa experimentando problemas con HUD, comuníquese con su distribuidor.

El parabrisas es parte del sistema de la pantalla transparente (HUD). Vea *Reemplazo del parabrisas* ⇨ 312.

## Mensajes del vehículo

Los mensajes que se muestran en el Centro de información del conductor (DIC) indican el estado del vehículo o alguna acción que puede ser necesaria para corregir una condición. Pueden aparecer mensajes múltiples, uno tras otro.

Si está equipado, las notificaciones del estado del vehículo también se envían a la pantalla de infoentretenimiento. Tocar  en la pantalla de inicio de infoentretenimiento muestra mensajes activos. Dependiendo del mensaje, puede programar un servicio, encontrar el distribuidor más cercano o encontrar la estación de carga más cercana. Cuando hay mensajes activos que se pueden ver, aparece un punto rojo en la parte superior del ícono de notificación en la pantalla de infoentretenimiento.

Los mensajes que no necesitan una acción inmediata se deben aceptar y borrar presionando ✓. Los mensajes que requieren acción inmediata no se pueden borrar hasta que se realiza la acción.

Todos los mensajes se deben tomar en serio; borrar el mensaje no corregirá el problema.

Si aparece el mensaje SERVICE (Dé servicio), consulte a su distribuidor.

Siga las instrucciones proporcionadas en los mensajes. el sistema muestra mensajes respecto a los siguientes temas:

- Mensajes de servicio
- Niveles de fluido
- Seguridad del vehículo
- Frenos
- Sistemas de control de recorrido
- Sistemas avanzados de asistencia al conductor
- Control de velocidad constante
- Iluminación y reemplazo de focos
- Sistemas de limpia/lavaparabrisas
- Puertas y ventanas

- Cinturones de seguridad
- Sistemas de bolsa de aire
- Impulso
- Presión de llantas
- Batería
- Dirección

## Mensajes de potencia de impulso

### ACELERACIÓN REDUCIDA, CONDUZCA CON CUIDADO

Este mensaje aparece cuando se reduce la potencia de impulso del vehículo. Una reducción en la potencia de impulso puede afectar la capacidad de aceleración del vehículo. Si este mensaje se enciende, pero no se observa reducción en el desempeño, siga su camino. Bajo ciertas condiciones, el desempeño se puede reducir la próxima vez que conduzca el vehículo. El vehículo se puede conducir mientras esté encendido este mensaje, pero la aceleración y la velocidad máximas pueden ser limitadas. Siempre que este mensaje permanezca encendido, o que se proyecte repetidamente, debe llevar el vehículo con el distribuidor para darle servicio lo más pronto posible.

Este mensaje se puede mostrar cuando el nivel de carga de la batería de alto voltaje es bajo. Este es un comportamiento normal ya que el vehículo está limitando la potencia debido a la capacidad reducida de la batería.

El impulso se desactivará bajo ciertas condiciones de operación. Intente volver a arrancar después que el vehículo haya estado apagada por dos minutos.

### **POTENCIA DE IMPULSO REDUCIDA DEBIDO A TEMPERATURA**

Este mensaje aparece cuando el vehículo está encendido, la temperatura de la batería es baja y cuando el desempeño del vehículo es limitado. La duración del desempeño limitado del vehículo depende, en parte, del nivel de carga de la batería de alto voltaje. Si el nivel de carga de la batería de alto voltaje es relativamente alto, mientras se conduce el vehículo, la temperatura de la batería aumentará y el vehículo volverá a funcionar normalmente. Si el nivel de carga de la batería de alto voltaje es relativamente bajo, el vehículo no volverá a la operación normal hasta que se cargue.

Mantenga el vehículo conectado, incluso cuando esté completamente cargado, para mantener la temperatura de la batería de alto voltaje lista para el próximo viaje. Esto es importante cuando las temperaturas exteriores son extremadamente calientes o frías.

### **Mensajes de velocidad del vehículo**

#### **VELOCIDAD LIMITADA A XXX KM/H (MPH)**

Este mensaje muestra que la velocidad del vehículo se ha limitado a la velocidad mostrada. La velocidad limitada es una protección para varios sistemas de impulso y del vehículo, tales como lubricación; temperatura; frenos; suspensión; Conductor adolescente: si está equipado; o llantas.

### **Sistema remoto universal**

Vea *Norma de Radiofrecuencia* ⇨ 381.

### **Programación del sistema remoto universal**

Si está equipado, los controles del control remoto universal (por ejemplo, la puerta de cochera) están ubicados en el menú Controles en la pantalla de infoentrenamiento.

Este sistema puede reemplazar hasta ocho transmisores portátiles (controles remotos) como, controles de cochera, sistemas de seguridad y dispositivos de automatización para el hogar. Las siguientes instrucciones se refieren a los abridores de puertas de cochera, pero se pueden utilizar para otros dispositivos.

No utilice el sistema remoto universal con ningún abridor de la puerta de la cochera que no tenga la función de parada y reversa. Esto incluye cualquier modelo de puerta de cochera fabricada antes del 1 de abril de 1982.

Conserve el transmisor portátil manual original para utilizarlo en otros vehículos y para la programación futura. Asegúrese que el sistema remoto universal se borre cuando finalice la propiedad del vehículo. Consulte “Borrado de controles remotos universales”.

## Programación del sistema remoto universal

La programación requiere acciones de tiempos específicos, que pueden excederse, y requerirían la repetición del proceso. Lea estas instrucciones antes de programar el sistema remoto universal. Puede resultar más fácil si otra persona ayuda con el proceso de programación.

Si el abridor de puerta de cochera incluye un transmisor manual, asegúrese que tenga una batería nueva para una transmisión rápida y precisa de la señal de radiofrecuencia.

Aleje a las personas y objetos de la puerta de la cochera.

Estacione el vehículo en el exterior y directamente frente al receptor del abridor de puerta de cochera. El vehículo debe permanecer en P (Estacionamiento) durante toda la programación.

1. Desde la pantalla de inicio de infoentretenimiento, seleccione Controles > Ver más controles > Controles remotos universales. Después seleccione la opción "Agregar control remoto".

2. Si tiene un transmisor portátil, presione "Sí" a la pregunta en la pantalla y continúe con el Paso 3.

Si el abridor de puerta de cochera no incluye un transmisor manual, presione "Modo D" (usado principalmente en Norteamérica) o "Modo UR" (usado principalmente en Europa, Medio Oriente y Asia) en la pantalla. y salte al paso 6.

3. Mientras la pantalla de infoentretenimiento muestra "Buscando señal", presione y mantenga presionado el botón del transmisor portátil a una distancia de aproximadamente 3 a 8 cm (1 a 3 pulgadas) del espejo retrovisor. No suelte el botón hasta que aparezca "Señal encontrada" en la pantalla de infoentretenimiento.

Si la señal no se detecta después de 30 segundos, presione  y regrese al Paso 1 para volver a intentarlo.

Algunos abridores de puertas de cochera requieren una modificación del Paso 3. Consulte "Señales de radio para algunos operadores de portones" más adelante en esta sección.

4. Una vez que se encuentre la señal, pruebe el Sistema remoto universal presionando el botón Probar. Es posible que deba presionar el botón Test (prueba) varias veces, ya que algunos abridores de puertas de cochera requieren múltiples señales válidas durante la programación. Si la puerta de su cochera se mueve, la programación fue exitosa Presione el botón Worked (Funcionó) para validar que la programación fue exitosa y finalizar el proceso. Continúe con los pasos 5 a 8 sólo si la programación no fue exitosa.
5. Si la puerta de su cochera no se mueve durante la prueba, presione el botón Didn't Work (No funcionó).
6. Ubique el botón Learn (programar) o Smart en el receptor del abridor de puertas de cochera en la cochera. El nombre y el color pueden variar dependiendo del fabricante, pero generalmente se encuentran cerca del cable de la antena. Si tiene alguna dificultad para encontrar el botón, consulte las instrucciones del fabricante del abridor de puerta de cochera.
7. Presione y suelte el botón Learn (Programar) o Smart en el receptor del abridor de puerta de la cochera. El paso

8 debe completarse dentro de los siguientes 30 segundos. Si tarda más de 30 segundos, deberá presionar este botón nuevamente.

8. Regrese al vehículo y presione el botón Test (Prueba) en la pantalla de infoentretenimiento. Es posible que deba presionar el botón Prueba varias veces. Si la puerta de su cochera se mueve, la programación fue exitosa. Presione el botón Worked (Funcionó) para validar que la programación fue exitosa y finalizar el proceso.
9. Si la programación no tiene éxito, presione el botón Didn't Work (No funcionó) y repita los pasos 6 a 8.

Una vez que su control remoto universal se haya programado con éxito, puede cambiar el nombre del control remoto en la pantalla como lo desee al presionar .

Para preguntas o ayuda de programación, visite [www.homelink.com/gm](http://www.homelink.com/gm) para videos de auto-ayuda o llame al 1-800-355-3515. Para llamadas realizadas fuera de los EUA, Canadá o Puerto Rico, se aplicarán tarifas internacionales y pueden diferir en base a línea fija o teléfono celular.

### Borrado de controles remotos universales

Para borrar un control remoto universal programado, presione  junto al control remoto de la lista en la pantalla de infoentretenimiento y después seleccione "Eliminar".

Para borrar TODOS los controles remotos universales programados, presione  junto a cualquier control remoto de la lista en la pantalla de infoentretenimiento y después seleccione "Eliminar todos".

### Señales de radio para algunos operadores de puertas de cochera

Algunas leyes de operadores de puerta y de radiofrecuencia requieren que las señales de transmisión se apaguen o cancelen después de varios segundos de transmisión. Es posible que esto no sea suficiente para que el sistema remoto universal reconozca la señal durante la programación.

Si la programación no funcionó, reemplace el paso 3 bajo "Programación del sistema remoto universal", con lo siguiente:

Presione y suelte el botón del transmisor portátil cada dos segundos hasta que el Sistema remoto universal encuentre la señal. Continúe

al paso 4 de "Programación del sistema de control remoto universal" para completar la programación.

### Uso de Controles remotos universales

Cada control remoto programado correctamente creará un ícono de acceso directo en la pantalla de controles de infoentretenimiento. Al tocar estos iconos de acceso directo se operará el abridor de la puerta de cochera. Presionar y arrastrar un ícono permite reubicarlo en la pantalla como se desee.

Estos iconos de acceso directo pueden aparecer en el área de controles inteligentes de la pantalla de infoentretenimiento cuando su vehículo está muy cerca del área en la que se programó el Sistema remoto universal, por ejemplo, su casa.

### Operación del sistema remoto universal

#### Uso del sistema remoto universal

Presione el botón del Control remoto universal deseado en la pantalla de infoentretenimiento.

### Reprogramación de un único botón del sistema remoto universal

Para volver a programar los botones del sistema:

1. Seleccione el control remoto universal que desea reprogramar.
2. Seleccione "Borrar".
3. Seleccione "Agregar control remoto". Siga las instrucciones en *Programación del sistema remoto universal* ⇨ 116.



## Iluminación

### Iluminación exterior

Controles de luz exterior .....	120
Sistemas de luz alta .....	121
Recordatorio de Apagado de Lámparas	
Exteriores .....	122
Cambiador de luz alta/baja de faro .....	122
Claxon óptico .....	122
Luces diurnas (DRL) .....	122
Sistema automático de faros	
delanteros .....	123
Intermitentes de advertencia de peligro ..	124
Señales de giro y cambio de carril .....	124
Luces de curva .....	124

### Iluminación interior

Control de iluminación del tablero de instrumentos .....	125
Luces de cortesía .....	125
Luces del techo .....	125
Luces lectura .....	125

### Características de iluminación

Iluminación de Entrada .....	126
Luz de salida .....	126
Ilum. Ambiente .....	126
Administración de Carga de Batería .....	127

Protección de energía de la batería .....	127
Ahorrador de Batería de Iluminación	
Exterior .....	128

## Iluminación exterior

### Controles de luz exterior

Los controles de los faros están ubicados en el área de controles permanentes de la pantalla de infoentretenimiento. Toque el símbolo , y después seleccione cualquiera de las siguientes opciones.

**Off (Apagado):** Apaga las luces exteriores.

Para vehículos vendidos por primera vez en Canadá, las Luces de operación diurna (DRL) se activan automáticamente cuando el vehículo se cambia fuera de P (estacionamiento). Vea *Luces diurnas (DRL)* ⇨ 122.

**Auto:** Activa el sistema automático de faros delanteros, que controla las luces exteriores y las luces del tablero de instrumentos dependiendo de la iluminación exterior. Vea *Sistema automático de faros delanteros* ⇨ 123.

 : Enciende las luces de estacionamiento. Si el vehículo no está en P (Estacionamiento), las DRL también se encienden.

 : Enciende las luces exteriores tales como faros delanteros, luces traseras, luces de estacionamiento y luces de la matrícula, más las luces del tablero de instrumentos.

Los faros también se pueden activar en los Controles y la aplicación de seguridad. En la pantalla de inicio de infoentretenimiento, toque el icono Controles , después seleccione Más controles > Luces > Faros.

### Recordatorio opcional si los faros están apagados

Puede ajustar un recordatorio para que el vehículo muestre un mensaje si está oscuro en el exterior y los faros están apagados. En la pantalla de inicio de infoentretenimiento, toque  > Ver más controles > Luces > Faros, después toque > en la esquina superior del menú de faros. Toque la casilla junto a Turn Headlight Reminder On para activar o desactivar la opción.

## Sistemas de luz alta



### Sistema IntelliBeam



Según el equipamiento, este sistema enciende y apaga las luces altas de los faros delanteros de acuerdo con las condiciones de tráfico circundantes.

El sistema enciende las luces altas cuando está suficientemente oscuro y no hay más tráfico presente.

Esta luz  aparece en el grupo de instrumentos cuando está activado el sistema IntelliBeam.

### Cómo encender y apagar el Sistema IntelliBeam

Para activar el sistema IntelliBeam, desde la pantalla de inicio de infoentretenimiento, seleccione Aplicación de controles  > Luces altas automáticas > On . El sistema también se puede activar en  > Ver más controles > Luces > Luces altas automáticas > On .

El sistema se activa únicamente cuando el control de las luces delanteras  está ajustado en  o Auto .

Para desactivar el sistema, seleccione  > Luces altas automáticas > Off .

### Conducción con IntelliBeam



#### Advertencia

Usar luces altas en escape, humo, niebla, nieve, rocío de camino, neblina densos, u otras obstrucciones transportadas por

(Continúa)

### Advertencia (Continúa)

el aire pueden causar un resplandor, que obstruye su visión. Esta reducción en la visibilidad puede resultar en un accidente. Nunca use las luces altas en escape, humo, niebla, nieve, rocío del camino, neblina densos, u otras obstrucciones transportadas por el aire.

El sistema únicamente activa las luces altas al conducir por encima de los 40 km/h (25 mph).

La luz azul de Luces altas encendidas  aparece en el cuadro de instrumentos cuando las luces altas están encendidas.

Hay un sensor cerca de la parte central superior del parabrisas que detecta automáticamente las luces de vehículos que se aproximan o al frente. Mantenga esta área del parabrisas limpia de basura para permitir el mejor desempeño del sistema.

Los faros de luces altas permanecen encendidos, bajo el control automático, hasta que ocurra una de las siguientes situaciones:

- La velocidad del vehículo baja a menos de 20 km/h (12 mph).

- La luz exterior es lo suficientemente clara que no se requieren los faros de luces altas.
- El sistema detecta los faros delanteros de un vehículo que se aproxima.
- El sistema detecta las luces traseras de un vehículo que va adelante.

Los faros de luz alta pueden no apagarse automáticamente si el sistema no puede detectar las luces de otro vehículo debido a cualquiera de las siguientes razones:

- El otro vehículo no tiene faros, o están dañados, no se ven debido a alguna obstrucción, o no se detectan por otra causa.
- Ellos faros del otro vehículo están cubiertos de suciedad, nieve, y/o desechos de la carretera.
- Ellos faros del otro vehículo no se pueden detectar debido a humo de escape denso, humo, niebla, nieve, desechos de la carretera, u otras obstrucciones conducidas por el aire.
- El parabrisas del vehículo está sucio, agrietado, u obstruido por algo que bloquea la visión del sensor de luz.

- El vehículo está cargado de tal forma que el extremo delantero apunta hacia arriba, provocando que el sensor de luz apunte hacia lo alto y no detecte los faros delanteros ni las luces traseras.
- El vehículo se conduce en caminos con viento o montañosos.

Puede ser necesario deshabilitar el sistema IntelliBeam si existe cualquiera de las condiciones anteriores.

## Recordatorio de Apagado de Lámparas Exteriores

Se escucha un aviso acústico si la puerta del conductor está abierta cuando el vehículo está apagado y las luces exteriores están encendidas.

## Cambiador de luz alta/baja de faro

Presione la palanca de señal direccional hacia adelante y libérela para encender las luces altas. Para volver a las luces bajas, empuje la palanca de nuevo o jálela hacia usted y libérela.



Esta luz indicadora se enciende en el cuadro de instrumentos cuando las luces altas están encendidas.

## Claxon óptico

Para activar una ráfaga de luces altas, jale la palanca de direccionales hacia usted y después libérela.

## Luces diurnas (DRL)

Las luces de operación de día (DRL) pueden facilitar que otros vean la parte delantera de su vehículo durante el día.

Se requiere un sistema DRL totalmente funcional en todos los vehículos vendidos originalmente en Canadá.

El sistema DRL se enciende cuando se cumplen todas las siguientes condiciones:

- El vehículo está encendido.

- El control de luces exteriores está en la posición Auto (Automático).
- El sensor de luz determina que es de día.

Las luces traseras, las luces del tablero de instrumentos y otras luces no se encenderán cuando esta característica esté activada.

Las DRL se apagan cuando los controles de luces exteriores están ajustados en Parking (Estacionamiento) u On (encendido), o cuando el vehículo está apagado.

En los vehículos vendidos primero en Canadá, las luces de operación diurna (DRL) solo pueden apagarse cuando el vehículo está estacionado.

## Sistema automático de faros delanteros

El sistema automático de faros delanteros controla las luces exteriores y las luces del tablero de instrumentos dependiendo de la iluminación exterior.

Para activar el sistema, coloque el control de los faros en Auto .

- Si está lo suficientemente oscuro afuera, el sistema enciende las luces exteriores — como los faros, luces traseras, luces de estacionamiento y luces de la matrícula, y las luces del tablero de instrumentos interior.
- Si está suficientemente brillante en el exterior, el sistema apaga las luces exteriores y las luces del tablero de instrumentos, y puede encender las luces de operación diurna (DRL).

Para apagar el sistema automáticos de faros delanteros, ajuste el control de los faros a Off o apague el vehículo.

### Condiciones de luz baja durante horas de día

Al conducir a través de una cochera, un túnel o clima muy nublado, el sistema automático de faros delanteros puede detectar un nivel de luz baja y encender los faros. Esto es normal.

Si el vehículo se arranca en una cochera oscura, los faros se encienden inmediatamente. Si hay luz en el exterior cuando el vehículo sale de la cochera, hay una ligera demora antes que el sistema automático de faros delanteros cambie los faros a luces de operación diurna (DRL). Durante la demora, el grupo de instrumentos puede no ser tan brillante como de costumbre.

Asegúrese que el control de brillo del tablero de instrumentos esté en la posición de brillo completo. Vea *Control de iluminación del tablero de instrumentos* ⇨ 125.

### Ubicación de sensor de luz

Un sensor de luz en la parte superior del tablero de instrumentos mide el nivel de luz exterior. Vea *Introducción del Tablero de instrumentos* ⇨ 4.

NO cubra el sensor, de otra manera las luces exteriores se encenderán cuando no sean necesarias.

### Luces encendidas con limpiadores

Si los limpiadores del parabrisas están activados en la luz del día con el vehículo encendido y el control del faro está ajustado en Auto, los faros, las luces de estacionamiento y otras luces exteriores se encienden. El tiempo de transición para que las luces enciendan varía basándose en la velocidad del limpiador. Cuando los limpiadores no están funcionando, estas luces se apagan.

Ajuste el control de faros a Off o Estacionamiento  para desactivar esta característica.

## Intermitentes de advertencia de peligro



 : Presione este botón en la consola superior para encender y apagar intermitentemente las luces direccionales delanteras y traseras. Esto advierte a otros que usted está teniendo problemas. Presione nuevamente para apagar las intermitentes.

Las luces direccionales no funcionarán mientras estén encendidas las luces intermitentes de advertencia de peligro.

Las luces intermitentes de advertencia de peligro automáticamente se encenderán si se inflan las bolsas de aire.

## Señales de giro y cambio de carril

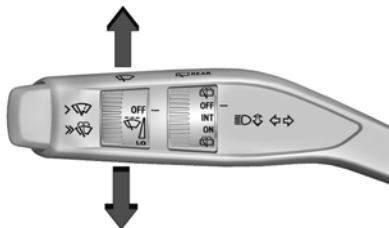

Mueva la palanca completamente hacia arriba o hacia abajo para señalar una vuelta.

Una flecha en el grupo de instrumentos destellará en la dirección del giro o cambio de carril.

Levante o baje la palanca hasta que la flecha comience a titilar para señalar un cambio de carril. Sujétela en esa posición hasta que haya completado el cambio de carril. Si la palanca se mueve momentáneamente a la posición de cambio de carril, la flecha parpadeará tres veces. Parpadeará seis veces si está activa la modalidad de remolque/arrastre.

La palanca regresa a su posición inicial cuando se libera.

Si después de señalar una vuelta o cambio de carril la flecha parpadea rápidamente o no enciende, esto quiere decir que un LED de direccionales puede estar fundido.

Vea a su distribuidor para que realice el servicio. Si un LED no está fundido, revise el fusible. Vea *Bloque de fusibles del tablero de instrumentos* ⇨ 321.

## Luces de curva

Si está equipado, las luces de curvas se encienden automáticamente cuando ocurre todo lo siguiente:

- Las luces bajas de los faros estén encendidas.
- Las direccionales están activadas o el volante está en un ángulo de giro.
- La velocidad del vehículo es menor a 40 km/h (25 mph).

## Iluminación interior

### Control de iluminación del tablero de instrumentos



Esta función ajusta el brillo de todos los controles iluminados.

 : Mueva el mando giratorio hacia arriba o hacia abajo para aumentar o disminuir el brillo de las luces.



La rueda giratoria es funcional en la noche, o cuando los faros o luces de estacionamiento están encendidos.

### Luces de cortesía

Las luces de cortesía se encienden cuando se abre cualquier puerta, cuando se presiona  en la llave remota, o cuando se apaga el vehículo.

### Luces del techo

Las luces del techo proporcionan iluminación interior superior, más iluminación en el compartimento de carga trasero.

El control de la luz del techo está ubicado en la pantalla de infoentretenimiento. Toque la aplicación Controles , después toque  para encender o apagar las luces de techo.

### Modo automático

Puede encender las luces de techo automáticamente, o no encenderse, cuando se abre cualquier puerta.

Toque la aplicación Controles , después toque Ver más controles > Luces.

Toque  en la esquina superior del menú de Luz de techo.

Toque la casilla para la opción Auto para activar o desactivar esta función.

### Luces lectura

Hay luces de lectura en la consola superior y sobre los asientos traseros. Estas lámparas se encienden cuando cualquier puerta está abierta.



### Luces de lectura delanteras

Las luces de lectura delanteras están en la consola de techo.

Oprima las lentes de la lámpara para encender o apagar las luces de lectura delanteras.

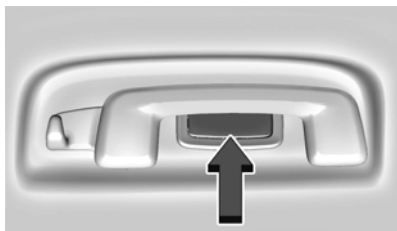

Luces de lectura traseras con quemacocos

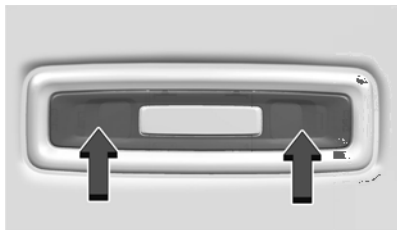

Luces de lectura traseras sin quemacocos

Las luces de lectura traseras están sobre los asientos traseros.

Oprima la lente de la lámpara para encender o apagar las luces de lectura del pasajero trasero.

## Características de iluminación

### Iluminación de Entrada

Las luces interiores se encienden cuando se presiona  en la llave remota o se abre cualquier puerta, y el control de la luz de techo está en la posición de puerta.

Algunas luces exteriores también se encienden al presionar  en la llave remota o al abrir cualquier puerta. Las luces de luz baja sólo se encenderán brevemente durante la noche, o en áreas con iluminación limitada.

Todas las luces se apagarán eventualmente.

La iluminación de entrada se puede desactivar manualmente al cerrar todas las puertas, presionando  en la llave remota, o al arrancar el vehículo.

Esta función se puede cambiar. En la pantalla de inicio de infoentretenimiento, seleccione Configuración > Vehículo > Iluminación.

### Luz de salida

Algunas luces exteriores y luces interiores se encienden cuando se abre la puerta del conductor después que se apague el vehículo.

Las luces exteriores e interiores permanecen encendidas por un periodo de tiempo definido, luego automáticamente se apagan.

Las luces interiores se encienden cuando se apaga el vehículo.

Las luces exteriores se apagan de inmediato apagando el control de la lámpara exterior.

Esta función se puede cambiar. En la pantalla de inicio de infoentretenimiento, seleccione Configuración > Vehículo > Iluminación.

### Ilum. Ambiente

Si está equipado, esta función le permite elegir el color y el brillo de la iluminación ambiental a través de la cabina de pasajeros. En la pantalla de inicio de infoentretenimiento, seleccione Iluminación ambiental.

Para desactivar o activar la iluminación ambiente, deslice el interruptor en la pantalla a la posición opuesta.

Ajuste el color de la iluminación ambiente de la siguiente manera:

 **Brillo:** Arrastre su dedo hacia arriba o hacia abajo de la escala como lo desee, o toque las flechas arriba y abajo.

**Color:** Toque un punto en el paleta para seleccionar ese color.

Estos botones en pantalla controlan funciones pre-programadas:

**Ajuste a Modo de Conducción :** Esta opción activa un juego de colores predefinidos, uno para cada modo en el Control de modo del conductor. Cuando cambie los modos - por ejemplo, de Normal a Sport - la iluminación ambiente cambiará al color correspondiente. Esta opción anula su color seleccionado en la paleta de color.

**Ajustar en Tema:** Este modo asigna un color a la iluminación ambiental basada en el tema seleccionado en la aplicación de Temas de infotretenimiento. Cuando seleccione un tema diferente, el color de iluminación ambiente cambia automáticamente para complementar el tema

La iluminación ambiente retiene el color de tema hasta que seleccione manualmente otro color, ajuste en otro tema o ajuste en Modo de conducción.

**Modo Demostración :** Si está equipado, este modo cambia automáticamente a través de los colores en la paleta. Toque el botón de opción para iniciar o para detener la pantalla.

El vehículo debe estar en P (Estacionamiento) para usar el Modo demostración. Vea *Cambio a PARK (estacionamiento)* ⇨ 184.

## Administración de Carga de Batería

El vehículo tiene Administración de corriente eléctrica (EPM) que estima la temperatura y el estado de carga de la batería. Después ajusta el voltaje para un mejor desempeño y vida extendida de la batería de 12 voltios.

Cuando el estado de carga de la batería es bajo, el voltaje se eleva ligeramente para incrementar rápidamente la carga. Cuando el estado de carga es alto, el voltaje se baja ligeramente para evitar la sobrecarga. A medida que se realiza este ajuste, es posible que vea que el voltaje sube o baja en el indicador del voltímetro o en la pantalla de voltaje del Centro de información del conductor (DIC), si está equipado. Esto es normal. Si ocurre un problema, se mostrará una alerta.

Si las cargas eléctricas son demasiado altas, la batería puede descargarse cuando el vehículo está detenido. Una carga eléctrica alta ocurre cuando varias de las funciones están encendidas: faros, luces altas, desempañador

de parabrisas trasero, ventilador de control de clima en alta velocidad, asientos con calefacción, ventiladores de enfriamiento del motor, cargas de remolque y cargas conectadas a las salidas de corriente de accesorios.

La EPM trabaja para evitar la descarga excesiva de la batería al equilibrar la salida del sistema eléctrico y las necesidades eléctricas del vehículo. En algunos casos, puede reducir temporalmente las demandas de corriente de algunos accesorios.

Estas acciones ocurren en pasos o niveles sin que se note. En casos inusuales, en los niveles más altos de acción correctiva, el conductor puede notar esta acción. Si es así, aparece un mensaje de carga y voltaje de la batería DIC. Se recomienda que el conductor reduzca las cargas eléctricas tanto como sea posible. Vea *Centro de información del conductor (DIC)* ⇨ 109.

## Protección de energía de la batería



Esta función ayuda a prevenir que se drene la batería si las luces interiores de cortesía o las luces de lectura se dejan encendidas accidentalmente. Si alguna de estas luces se deja encendida, se apagará automáticamente



después de 10 minutos cuando se apaga el vehículo. Las luces no se encenderán de nuevo hasta que ocurra una de las siguientes situaciones:

- El vehículo arranca.
- Las puertas se cierran y luego se vuelven a abrir.

## Ahorrador de Batería de Iluminación Exterior

Las luces exteriores se apagan aproximadamente 10 minutos después que el vehículo se apague, si las luces de estacionamiento o faros se han dejado encendidos manualmente. Esto protege contra el rebase de la batería. Para reiniciar el cronómetro de 10 minutos, gire el control de luces exteriores a la posición  y luego regréselo a la posición  o .

Para mantener las luces encendidas por más de 10 minutos, el vehículo debe estar encendido.

# Sistema de Infoentretenimiento

## Introducción

Introducción .....	129
Resumen .....	130
Controles al volante .....	131
Cómo usar el sistema .....	131
Actualizaciones de software .....	134

## Radio

Radio AM-FM .....	134
Radio satelital .....	135
Recepción de radio .....	136
Antena multibanda .....	136

## Reproductores de audio

Evite dispositivos de medios no confiables .....	136
Puerto USB .....	137
Audio Bluetooth .....	137

## Navegación

Usando el sistema de navegación .....	137
Mapas .....	138
Símbolos de navegación .....	139
Destino .....	139
Sistema de Posicionamiento Global (GPS) .....	140

Posición del vehículo .....	140
Problemas con guía de ruta .....	141

## Reconocimiento de voz

Reconocimiento de voz .....	141
-----------------------------	-----

## Teléfono

Bluetooth (Resumen) .....	143
Bluetooth (Conexión y uso de teléfono) ..	144

## Configuraciones

Configuraciones .....	149
Conductor adolescente .....	152

## Convenios de marcas registradas y licencias

Convenios de marcas registradas y licencias .....	155
---	-----

## Introducción

Lea las páginas siguientes para familiarizarse con las funciones.

### Advertencia

Mantener los ojos fuera de la carretera durante demasiado tiempo o muy a menudo mientras usa cualquiera de las funciones infoentretenimiento puede causar un choque. Usted u otros podrían resultar lastimados o morir. Mientras conduce, no distraiga su atención en tareas de infoentretenimiento durante periodos largos. Límites sus miradas a las pantallas del vehículo y enfoque su atención en la conducción. Utilice los comandos por voz siempre que sea posible.

El sistema de infoentretenimiento cuenta con características integradas destinadas a ayudarle a evitar la distracción, desactivando algunas características al conducir. Estas características se pueden desactivar cuando no estén disponibles. Muchas características de infoentretenimiento también están disponibles por medio del grupo de instrumentos y los controles del volante.

Antes de conducir:

- Familiarícese con la operación, los controles de la columna central, los controles al volante, y la pantalla de infoentretenimiento.
- Configure el audio presionando las estaciones favoritas, estableciendo el tono y ajustando los altavoces.
- Configure los números de teléfono de antemano para que se puedan llamar fácilmente presionando un solo control o utilizando un solo comando de voz.

Vea *Conducción distraída* ⇨ 171.

## Resumen

### Sistema de infoentretenimiento

El sistema de infoentretenimiento se controla utilizando la pantalla de infoentretenimiento, los controles en la columna central, los controles al volante, y reconocimiento de voz, si está disponible.



1. Volumen
  - Gire para disminuir o aumentar el volumen.
2. ⏻ (Encendido)
  - Presione para encender cuando esté apagado.
  - Presione y sostenga para apagar.
  - Presione para silenciar/quitar el silencio el sistema estando encendido.

### Pantalla de inicio de infoentretenimiento

La pantalla de inicio de infoentretenimiento es donde se puede tener acceso a los iconos de aplicación del vehículo. Cuando el vehículo está en movimiento, se deshabilitan algunas aplicaciones.

Deslice a la izquierda o derecha a través de la pantalla para tener acceso a las páginas de iconos.

### Administración de iconos de pantalla de inicio de Infoentretenimiento

1. Toque y sostenga los iconos de la pantalla de inicio de infoentretenimiento para entrar al modo de edición.
2. Continúe sosteniendo el icono y arrástrelo a la posición deseada.
3. Libere su dedo para soltar el icono en la posición deseada.

### Mover un icono a otra página

1. Arrastre el icono hasta el borde de la pantalla hacia la página deseada.
2. Continúe arrastrando y soltando los iconos de aplicación como lo desee.

### Mover un icono a la bandeja de aplicaciones

Arrastre el icono que desea mover a la bandeja de aplicaciones.

## Controles al volante

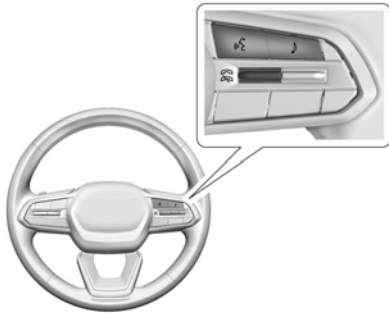

Si está equipado, los controles de audio pueden ajustarse desde el volante.

 : Presione para iniciar el reconocimiento de voz. Vea *Bluetooth (Conexión y uso de teléfono)* ⇨ 144 *Bluetooth (Resumen)* ⇨ 143.

 : Presione para mostrar la lista de fuentes de audio.

 : Presione el control hacia arriba para responder una llamada entrante.

 : Presione el control hacia abajo para rechazar una llamada entrante, o terminar la llamada actual.



Los interruptores de favoritos y volumen están en la parte posterior del volante.

1. **Favorito:** Cuando esté en una fuente de radio, presione para seleccionar el favorito de transmisión de audio siguiente o anterior. Cuando escuche un dispositivo de medios, presione para seleccionar la pista siguiente o anterior.
2. **Volumen:** Presione para aumentar o disminuir el volumen.

## Cómo usar el sistema

### Audio

Toque el icono Audio para desplegar la página de audio activo. Lo ejemplos de las fuentes disponibles pueden incluir AM, FM, SiriusXM (si está equipado), USB, AUX, y Bluetooth.

### Teléfono

Toque el icono Teléfono para mostrar la página principal de Teléfono. Vea *Bluetooth (Conexión y uso de teléfono)* ⇨ 144 *Bluetooth (Resumen)* ⇨ 143.

### Mapas

Si está equipado, toque el icono Mapas para mostrar el mapa de navegación. Vea *Usando el sistema de navegación* ⇨ 137.

### Asistente de Google

Si está equipado, toque el icono de Asistente de Google para abrir la aplicación de Asistente de Google. Vea *Reconocimiento de voz* ⇨ 141.

## Google Play

Si está equipado, toque para descargar algunas de sus aplicaciones favoritas en su vehículo.

Descargar aplicaciones en Google Play requiere que inicie sesión en una Cuenta Google y tener conectividad de internet en su vehículo. Algunas aplicaciones de terceros requieren una cuenta separada y, en algunos casos, una suscripción pagada para acceso en el vehículo.

## Ajustes

Toque el icono de Configuración para mostrar el menú de Configuración. Vea *Configuraciones* ⇨ 149.

## Bandeja de aplicación

La bandeja de aplicaciones se encuentra en la parte superior de la pantalla y muestra 6 aplicaciones de forma predeterminada, pero puede contener hasta 8 aplicaciones.

## Características de pantalla de infoentretenimiento

Las características de la Pantalla de infoentretenimiento aparecen en la pantalla cuando están disponibles. Cuando una

característica no está disponible, puede desactivarse. Cuando se toca una función, se puede resaltar.

## Movimientos de Infoentretenimiento

Utilice los siguientes movimientos de dedo para controlar el sistema de infoentretenimiento.

### Tocar/Golpear

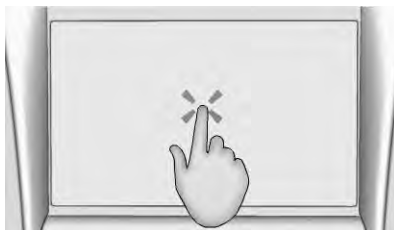

Tocar/golpear levemente se utiliza para seleccionar un icono u opción, activar una aplicación, o cambiar la ubicación dentro de un mapa.

### Tocar y sostener

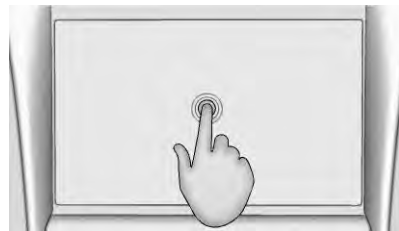

Tocar y sostener se puede usar para iniciar otro gesto, o para mover o eliminar una aplicación.

### Arrastrar

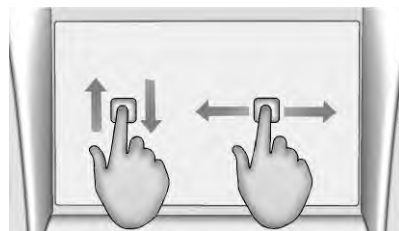

Arrastrar se usa para mover aplicaciones en la página de inicio de infoentretenimiento, o para desplazar el mapa. Para arrastrar el elemento, se debe sostener y mover a lo largo de la pantalla a la nueva ubicación. Esto se

puede hacer hacia arriba, abajo, a la derecha o izquierda. Esta función solo está disponible cuando el vehículo está estacionado y no en movimiento.

### Nudge (Vibración)

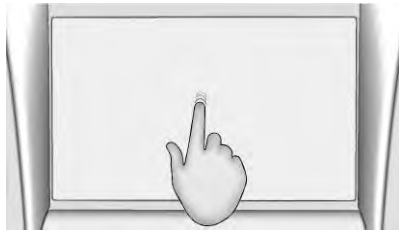

Nudge (vibración) se usa para mover los elementos una distancia corta en una lista o un mapa. Para nudge (vibración), sostenga y mueva el elemento seleccionado hacia arriba o abajo a una nueva ubicación.

### Fling (lanzamiento) o Barrido

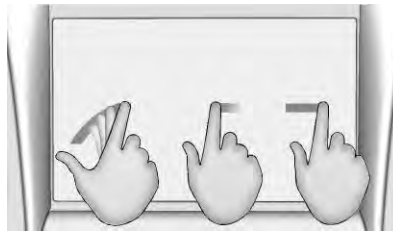

Fling (Lanzamiento) o Barrido se usa para desplazarse a través de una lista, desplazar el mapa, o cambiar vistas de página. Realice esto colocando un dedo sobre la pantalla y después moviéndolo rápidamente hacia arriba y abajo o a la derecha e izquierda.

### Expansión

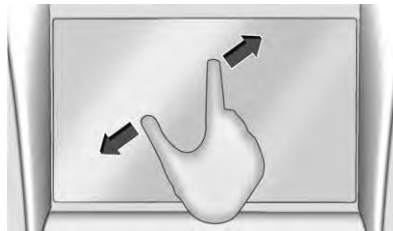

Expansión se usa para hacer un acercamiento en un mapa, ciertas imágenes, o una página web. Coloque un dedo y el pulgar juntos en la pantalla, después sepárelos.

### Pinza

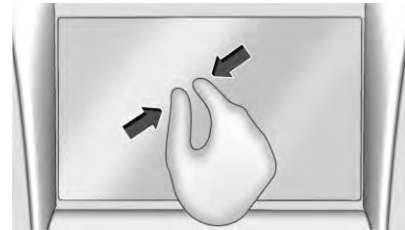

Un pellizco se usa para hacer un alejamiento en un mapa, ciertas imágenes, o una página web. Coloque un dedo y el pulgar apartados en la pantalla, después júntelos.

### Limpieza de superficies de alto brillo y desplegados de información de vehículo y radio

Para vehículos con superficies de alto brillo o desplegados de vehículo, use una tela de microfibra para limpiar las superficies. Antes de limpiar la superficie con la tela de microfibra, use un cepillo de cerdas suaves

para retirar suciedad que pueda rayar la superficie. Después use la tela de microfibra moviéndola suavemente para limpiar. Nunca use limpiadores o solventes para ventanas. Lave a mano la micro fibra periódicamente por separado, con jabón suave. No utilice blanqueador o suavizador de telas. Enjuague minuciosamente y seque con aire antes del siguiente uso.

## Actualizaciones de software

### Actualizaciones de software por aire

Si está equipado, consulte "Actualizaciones" en *Configuraciones* ⇨ 149 para conocer detalles sobre actualizaciones de software.

## Radio

### Radio AM-FM

#### Uso del radio

Desde la pantalla de inicio de infoentretenimiento, toque el icono Audio para mostrar la pantalla en reproducción para la fuente de audio activa. Toque el botón de fuente como FM, AM, o SiriusXM en la parte superior para cambiar su fuente.

## Cómo encontrar una estación

### Buscar una estación

Desde la pantalla AM o FM, toque el botón atrás o adelante para buscar la estación fuerte anterior o siguiente.

### Sintonizar

Toque  en la pantalla de infoentretenimiento para entrar a la pantalla Sintonizar. Introduzca una frecuencia utilizando el teclado.

Toque  para guardar la estación como favorita.

Ingresar una frecuencia AM o FM válida sintonizará automáticamente en una nueva estación pero no cierra la pantalla de Sintonización.

Toque el botón Ir o la frecuencia en la lista para comenzar a reproducir la estación. La página de sintonización se cerrará y regresará a la pantalla en reproducción.

### Guardar estaciones favoritas en el radio

Las estaciones favoritas guardadas se mostrarán en el lado izquierdo de la pantalla En reproducción.

Los favoritos de AM, FM, o SiriusXM se pueden guardar presionando y sosteniendo un espacio de favorito.

## Ajustes de Audio

La configuración de audio varía por región.

Desde la pantalla En reproducción, toque  y se puede mostrar lo siguiente.

### Sonido

- Ecualizador
- Atenuación/Balance
- Modo sonido (si está equipado)

### Administrar Favoritos de radio

Muestra una lista de favoritos de audio que se pueden mover o eliminar.

### Texto de radio (RDS)

Cuando está encendido, se mostrarán las letras de identificación de la estación de radio y mensajes de las estaciones de radio.

### Categorías de Texto de radio (RDS)

Cuando está encendida, se mostrará la información de categoría sobre el contenido de radio actual.

## Texto de radio - Sistemas de datos de radio (RDS)

RDS depende de la recepción de información RDS específica proveniente de las estaciones de radio y únicamente funciona cuando la información está disponible. Es posible que una estación de radio podría transmitir información que haga que el radio no opere apropiadamente.

Además, las funciones RDS son específicas de la región y país de venta. Esto significa que el contenido RDS específico puede no estar disponible en su área de escucha o en el país donde opere el vehículo.

Para encender o apagar las funciones RDS, consulte "Configuración de audio" anteriormente.

Las siguientes funciones RDS pueden ser soportadas por emisores de radio en su área de escucha:

### Funciones de Texto de radio (RDS)

- Muestra letras de identificación de estación de radio
- Despliegue mensajes de estaciones de radio.

- Proporciona información de categoría de estación de radio (cuando esté disponible)

## Radio satelital

### Servicio de Radio SiriusXM

Si está equipado, los vehículos con suscripción vigente a radio SiriusXM pueden recibir programación de SiriusXM.

El radio SiriusXM tiene una amplia variedad de programación y música sin comerciales, de costa a costa, con sonido de calidad digital. En los EUA, visite [www.siriusxm.com](http://www.siriusxm.com) o llame al 1-888-601-6296. En Canadá, visite [www.siriusxm.ca](http://www.siriusxm.ca) o llame al 1-877-438-9677.

Cuando SiriusXM está activo, en la pantalla aparecen el nombre del canal, número, título de la canción y artista.

### SiriusXM con 360L

SiriusXM con interfaz 360L tiene una experiencia de escucha en el vehículo mejorada para los suscriptores. La experiencia ahora ofrece más categorías y recomendaciones programadas del sistema para descubrir contenido más personalizado.

Para usar el programa 360L SiriusXM completo, incluyendo contenido de transmisión y recomendaciones de escucha, se requiere Acceso Conectado OnStar y aceptar los Términos y Condiciones. Los servicios conectados del vehículo varían por modelo y requieren un sistema eléctrico completamente funcional, recepción celular, y señal de GPS.

Consulte la guía de usuario SiriusXM respecto a información de uso y suscripción.

### Reproducción de contenido SiriusXM

Toque ◀◀, II, ▶▶ o ▶▶ en la pantalla En reproducción para retroceder, pausar, reproducir, o adelantar el contenido.

### Encontrar un canal

Desde la pantalla En reproducción SiriusXM, toque ◀CH o CH▶ para abrir la lista de canal de sintonizador SiriusXM.

Para sintonizar directamente un canal, toque el icono Sintonizar para ingresar un número de canal con el teclado.



## Navegar contenido

Toque  para ver diferente contenido de navegación.

Navegar incluirá contenido de Canales, Música, programas y episodios Por demanda, Deportes y Noticias.

## Configuración SiriusXM

Desde la pantalla En reproducción SiriusXM, toque el icono de configuración de usuario para mostrar la configuración SiriusXM.

La Configuración incluye información de suscripción, ayuda y soporte, y preferencias de radioescucha.

## Recepción de radio

Desconecte todos los dispositivos electrónicos de los tomacorrientes para accesorios si hay interferencia estática.

### FM

Las señales de FM solamente tienen un alcance de 16 a 65 km (10 a 40 millas). Aunque el radio tiene un circuito electrónico que opera automáticamente para reducir la interferencia,

puede haber algo de estática, especialmente cerca de edificios altos o cerros, haciendo que el sonido se entrecorte.

### AM

El alcance para la mayoría de las estaciones AM es mayor que para FM, especialmente en la noche. El mayor alcance también puede causar que las frecuencias de las estaciones interfieran unas con otras. Las tormentas y líneas eléctricas también pueden interferir con la recepción de radio. Intente reducir los agudos del radio si ocurre interferencia estática.

## Servicio de Radio Satelital SiriusXM

Si está equipado, el servicio de Radio Satelital SiriusXM brinda recepción de radio digital. Los edificios altos o las colinas pueden interferir con las señales de radio satelital, provocando que el sonido se atenúe en forma intermitente. Además, viajar o estacionarse bajo un follaje tupido, puentes, cocheras o túneles puede causar pérdida de la señal SiriusXM durante un periodo de tiempo. Algunos servicios celulares pueden interferir con la recepción de SiriusXM causando una pérdida de señal.

## Dispositivos móviles

Realizar o recibir llamadas, cargar, o sólo tener un dispositivo móvil encendido puede causar interferencia estática. Desconecte o apague cualquier dispositivo móvil si esto sucede.

## Antena multibanda

La antena de techo de múltiples bandas se puede usar para radio, navegación, y otros sistemas de comunicación, dependiendo de las opciones equipadas. Para garantizar una recepción clara, mantenga la antena libre de obstrucciones, como nieve y hielo. La recepción puede ser afectada por un quemacocos abierto o garga colocada en el techo.

## Reproductores de audio

### Evite dispositivos de medios no confiables

Solo use dispositivos de medios de confianza. Evite dispositivos móviles y de medios USB que no sean de confianza que puedan contener archivos que afecten la operación o el desempeño del sistema.

## Puerto USB

El vehículo puede estar equipado con varios puertos USB. La música se puede reproducir desde un dispositivo USB conectado. Los puertos también se pueden usar para carga.

### Precaución

Para evitar daño al vehículo, desconecte todos los accesorios y desconecte todos los cables de accesorios del vehículo cuando no esté en uso. Los cables de accesorios que se dejen conectados en el vehículo, desconectados de un dispositivo, se podrían dañar o causar un corto eléctrico si el extremo desconectado entra en contacto con líquidos y otra fuente de energía tal como el tomacorrientes de accesorios.

## Audio USB

Para reproducir música mediante USB:

1. En la pantalla Audio en reproducción, toque fuente y seleccione USB.
2. Si no hay ningún dispositivo conectado, siga las instrucciones en pantalla para conectar el dispositivo.

3. El contenido de medios compatible aparecerá en la pantalla.

## Audio Bluetooth

La música se puede reproducir desde un dispositivo móvil Bluetooth conectado.

El volumen y la selección de canción pueden controlarse utilizando los controles de infoentretenimiento. Si Bluetooth está seleccionado y no hay volumen, revise la configuración de volumen del sistema de infoentretenimiento o el dispositivo móvil conectado.

Para reproducir música mediante Bluetooth:

1. En la página Audio en reproducción, toque fuente y seleccione el dispositivo móvil Bluetooth deseado.
2. Si no hay ningún dispositivo móvil conectado, siga las instrucciones en pantalla para vincular el dispositivo.
3. El contenido de medios compatible aparecerá en la pantalla.

## Administrar dispositivos Bluetooth

Administrar dispositivos Bluetooth le permite agregar, eliminar, o seleccionar otro dispositivo móvil vinculado.

Sólo un dispositivo móvil Bluetooth puede estar activo a la vez.

Algunos dispositivos móviles soportan el envío de información de música Bluetooth para mostrarse en el radio. Para más información sobre las funciones Bluetooth compatibles, visite el sitio web de su marca. Vea detalles en *Cuenta y soporte al cliente en línea* ⇨ 377.

Vea *Norma de Radiofrecuencia* ⇨ 381.

## Navegación

### Usando el sistema de navegación

Google Maps proporciona el software de Navegación. La información proporcionada en esta sección es una descripción general y está sujeta a cambios. Para obtener la información funcional más reciente, consulte [g.co/mapsincar](http://g.co/mapsincar).

Acepte los Términos y Condiciones de uso.

### Conectividad a Internet

Google Maps se basa en un plan de datos de suscripción para una funcionalidad completa, incluyendo la disponibilidad de mapas sin conexión. Con un plan de servicios conectados aplicable, Google Maps se puede usar sin

conexión al conducir a través de zonas sin conectividad mediante la descarga automática de mapas sin conexión antes de desconectarse.

### Perfiles

Inicie sesión en una Cuenta de Google para obtener un servicio personalizado. Se mostrará la información disponible en la Cuenta de Google.

Para iniciar sesión en un perfil, consulte Cuentas en *Configuraciones* ⇨ 149.

### Asistente de voz

Si está equipado, Google Maps se puede controlar mediante comandos de voz; consulte Asistente de Google en *Reconocimiento de voz* ⇨ 141.

### Idioma y Unidades

Para cambiar el idioma y las unidades, consulte *Configuraciones* ⇨ 149.

### Configuración de silencio

Durante la guía de ruta activa, Google Maps puede brindar instrucciones de voz audibles, alertas de tráfico o puede silenciarse. En la aplicación Google Maps, toque Configuración, después Configuración de silencio para

acceder a las opciones. De forma alterna, las instrucciones de voz y las alertas de tráfico audibles se pueden silenciar tocando el icono de sonido en la pantalla de mapa de navegación durante la navegación activa.

### Brújula

La orientación de Google Maps se puede cambiar entre la dirección de viaje actual, hacia el norte y la descripción general de la ruta. Toque la brújula para cambiar entre estas opciones.

Para volver a centrar el mapa en la ubicación actual, toque el icono de ubicación.

### Super Cruise

Si está equipado, Super Cruise resalta las rutas en un esquema específico. Vea *Super Cruise* ⇨ 213.

### Funciones de vehículos eléctricos (EV) con Google Maps

Cuando los datos del vehículo se comparten con Google, algunas de las funciones de Maps para vehículos eléctricos son las siguientes:

- Nivel estimado de carga de la batería a la llegada

- Tiempo mínimo de carga estimado para llegar a destino

Si es necesario cargar el vehículo para llegar a un destino, las estaciones de carga se pueden agregar automáticamente a una ruta.

## Mapas

### Mapas descargados automáticamente

Google Maps descarga mapas automáticamente para su uso cuando no está conectado a Internet. Los mapas sin conexión hacen los datos de mapa disponibles para funciones del vehículo independientemente de la conectividad.

Para activar la descarga automática:

1. Abra Google Maps.
2. Toque el icono Settings (Configuración).
3. Toque Centro de privacidad, y después seleccione Mapas sin conexión.
4. Seleccione Descargar automáticamente mapas sin conexión.
5. Verifique la conexión a Internet y espere a que finalice la descarga.

### Descarga de mapas sin conexión

1. Abra Google Maps.
2. Toque Configuración y después Mapas sin conexión.
3. Toque el ícono cuadrado Seleccione su propio mapa.
4. Ajuste el mapa para cubrir el área deseada para descargar.
5. Toque Descargar.

### Símbolos de navegación

A continuación se muestran los símbolos más comunes que pueden aparecer en la aplicación Google Maps.



Esto indica la ubicación y dirección actuales del vehículo en el mapa.



El alfiler de destino marca la ubicación del destino final. Toque el alfiler para ver la dirección de destino o para agregarlo o eliminarlo de la lista de Favoritos. Oculte la información tocando el alfiler una vez más. Expirará automáticamente si no se realiza una acción.

Un segundo pin en el menú es la descripción general de la ruta. Toque este pin para mostrar más detalles del destino o para eliminarlo.

### Destino

#### Búsqueda de Destino

Se puede buscar un destino con el Asistente de Google.

Para buscar un destino sin el Asistente de Google:

1. Abra Google Maps.
2. Toque el campo de Búsqueda.
3. Ingrese el destino.

4. Toque el ícono Navigation (Navegación).

#### Rutas alternativas

Las rutas alternativas se muestran como líneas separadas. Cuando esté en navegación paso a paso o en el resumen de ruta, toque la ruta alternativa sugerida.

#### Añición de un punto intermedio en la ruta por Voz

1. Cuando esté en navegación paso a paso, toque el ícono Search (Buscar) en la parte inferior.
2. Toque el ícono de micrófono de Asistente de Google y diga el destino para buscar por voz.
3. Seleccione el resultado de búsqueda deseado de la lista.
4. Toque el ícono Agregar parada.

#### Añición de un punto intermedio en la ruta por Categoría

1. Cuando esté en navegación paso a paso, toque el ícono Search (Buscar) en la parte inferior.
2. Seleccione una categoría.
3. Seleccione el resultado de búsqueda deseado de la lista.

4. Toque el icono Agregar parada.

### Adición de dirección de Casa o Trabajo

Para editar una dirección de casa o del trabajo, se debe iniciar sesión con una cuenta. Consulte Cuentas en *Configuraciones* ⇨ 149.

1. Abra Google Maps.
2. Toque Configuración, después toque Editar casa o trabajo.
3. Ingrese la dirección.

### Buscar por categoría

Los destinos se pueden buscar por categoría, como restaurante o tienda de comestibles.

1. Abra Google Maps.
2. Toque la barra de búsqueda.
3. Toque Categorías, después seleccione una categoría.
4. Toque la ubicación deseada y después toque el icono Navigation (Navegación).

### Evitar peajes, carreteras o transbordadores

1. Abra Google Maps.
2. Toque el icono Settings (Configuración).
3. Seleccione Opciones de ruta.

4. Seleccione las opciones deseadas y después toque X para cerrar.

### Manera alternativa para opciones de ruta general

1. Durante una guía de ruta activa, toque Resumen de ruta.
2. Seleccione Opciones de ruta.
3. Seleccione la opción deseada y después toque X para cerrar.

### Capas de tráfico

1. Abra Google Maps.
2. Toque el icono Settings (Configuración).
3. Toque Tráfico para encender o apagar.

## Sistema de Posicionamiento Global (GPS)

La posición actual del vehículo se determina mediante el uso de señales de satélite y varias señales del vehículo.

En ocasiones, otras interferencias, como la condición del satélite, la configuración del camino, la condición del vehículo y/u otras

circunstancias pueden afectar la capacidad del sistema de navegación para determinar la posición exacta del vehículo.

Puede que este sistema no este disponible o que se presenten interferencias si cualquiera de las siguientes afirmaciones es verdad:

- Las señales son obstruidas por edificios altos, árboles, camiones grandes o túneles.
- Los satélites se encuentran en reparación o mejoras.

Para más información si el GPS no está funcionando adecuadamente, vea *Problemas con guía de ruta* ⇨ 141.

## Posición del vehículo

En ocasiones, la posición del vehículo en el mapa puede ser inexacta, debido a una o más de las siguientes causas:

- El sistema de caminos ha cambiado.
- El vehículo se desplaza sobre superficies resbalosas, como arena, grava, o nieve.
- El vehículo está viajando por caminos sinuosos o por caminos rectos largos.
- El vehículo se aproxima a un edificio alto o un vehículo grande.

- La calle es paralela a una carretera.
- El vehículo acaba de ser descargado de un transportador de vehículos o un transbordador.
- La calibración de posición actual es incorrecta.
- El vehículo se desplaza a alta velocidad.
- El vehículo cambia de dirección más de una vez o el vehículo se encuentra en una plataforma de giro de un estacionamiento.
- El vehículo está entrando y/o saliendo de un estacionamiento, una cochera o un terreno techado.
- No se recibe la señal GPS.
- Hay una canastilla instalada en el techo del vehículo.
- Dispositivos de tracción de llanta instalados en el vehículo.
- Se han reemplazado las llantas o se encuentran gastadas.
- La presión de las llantas es incorrecta.
- Esta es el primer uso de la navegación después de actualizar los datos del mapa.

- La batería de 12 voltios ha sido desconectada durante varios días.
- El vehículo se encuentra en tráfico abundante, con avance a baja velocidad, y avanza y se detiene con frecuencia.

### Problemas con guía de ruta

Puede ocurrir una guía de ruta inadecuada en caso de una o más de las siguientes condiciones:

- No se realizó el giro en la calle indicada.
- La guía de ruta puede no estar disponible al usar la creación automática de una ruta nueva para el siguiente giro a la derecha o a la izquierda.
- La ruta no puede cambiarse al usar la creación automática de una ruta nueva.
- No hay guía de ruta al dar vuelta en una intersección.
- La creación automática de una ruta nueva puede presentar en pantalla una ruta de regreso al destino intermedio establecido, si se dirige a un destino sin pasar por el punto intermedio.

- La ruta prohíbe el acceso de un vehículo debido a un reglamento horario o estacional o de cualquier otra índole.
- Es posible que no se haga la búsqueda en algunas rutas.
- Es posible que no se muestre la ruta hacia el destino si hay caminos nuevos, si ha habido cambios recientes en los caminos o si ciertos caminos no están incluidos en los Mapas.

Para recalibrar la posición del vehículo en el mapa, estacionese con el vehículo en marcha de dos a cinco minutos, hasta que la posición del vehículo se actualice. Asegúrese que el vehículo esté estacionado en una ubicación que sea segura y tenga una vista libre al cielo y lejos de obstrucciones grandes.

### Reconocimiento de voz



Si está equipado, Google Assistant integrado del vehículo permite el uso manos libres de la funcionalidad de medios y mensajes, navegación y controles de clima en el vehículo. Para activar, presione y suelte rápidamente  en el volante, toque Google Assistant en la pantalla de inicio de infoentrenamiento o use las palabras de activación "Hey Google" u "OK Google". Google Assistant debe configurarse

como el asistente predeterminado para que funcione la activación del volante y la palabra de activación.

Sin embargo, no todas las funciones dentro de estas áreas son compatibles con los comandos de voz y requieren que el usuario tenga un plan de suscripción de datos válido o que pueda conectarse a un WiFi externo para usar las funciones del Asistente de Google.

### Utilizando el reconocimiento de voz

El reconocimiento de voz está disponible una vez que se inicialice el sistema. Esto comienza al encender el vehículo. La inicialización puede tomar unos cuantos segundos.

1. Presione y libere rápidamente  en los controles al volante, toque Google Assistant en la pantalla de inicio de infoentretenimiento o use las palabras de activación "Hey Google" u "OK Google" para activar el reconocimiento de voz. Google Assistant debe configurarse como Asistente predeterminado para el  y las opciones de palabra de activación para funcionar.
2. Diga claramente alguno de los comandos descritos más adelante en esta sección.

### Cancelación de Asistente de Google

- Presione  en los controles al volante para cancelar la solicitud del Asistente de Google.

### Recomendaciones útiles para decir las instrucciones

El reconocimiento de voz identifica comandos que se digan naturalmente en forma de oración o comandos directos que indiquen la aplicación y la tarea.

Para mejores resultados:

- Diga el comando con naturalidad, no demasiado rápido, ni demasiado lento.
- Use comandos directos sin demasiadas palabras adicionales. Por ejemplo, "Llamar <nombre> al trabajo", "Reproducir" seguido por el nombre de artista o canción, o "Reproducir" seguido por el número de la estación de radio.

El sistema puede entender comandos directos con mayor claridad. Un ejemplo de comando directo es "Llamar a <número>".

Si un número de teléfono celular se guardó con un nombre y un lugar, el comando directo debe incluir ambos. Por ejemplo, "Llamar a <nombre> al trabajo."

### Reconocimiento de voz para radio

Cuando se inicia en voz, los comandos de reconocimiento de voz para AM, FM, SiriusXM (si está equipado) y aplicaciones de medios (si son compatibles) están disponibles.

**"Reproducir <frecuencia AM> AM"**: Sintoniza la frecuencia de la estación de radio identificada en el comando (como "nine fifty" (nueve, cincuenta)).

**"Reproducir <frecuencia FM> FM"**: Sintoniza la frecuencia de estación de radio identificada en el comando (como "one oh one point one" (uno cero uno punto uno)).

**"Reproducir canal <número de canal SiriusXM> en SiriusXM"**: Sintoniza el número de canal de radio SiriusXM que se identifica en el comando. Este comando puede requerir una conexión en línea.

**"Reproducir <nombre de canal SiriusXM> en Sirius XM"**: Sintoniza el nombre de canal de radio SiriusXM que se identifica en el comando. Este comando puede requerir una conexión en línea.

**"Reproducir <Media> en <Fuente de Audio>":** Reproduzca medios como una canción o un canal utilizando una fuente de audio específica, como Pandora o Spotify. Este comando puede requerir una conexión en línea.

### Reconocimiento de voz para teléfono

Asegúrese que el teléfono esté conectado usando Bluetooth para usar los comandos de voz relacionados con el teléfono.

**"Call <contact name>" ("Llamar nombre de contacto"):** Iniciar una llamada a un contacto guardado. El comando puede incluir la ubicación si el contacto tiene números de ubicación almacenados.

**"Call < phone number>" (Llamar a "número de teléfono"):** Inicie una llamada a un número de teléfono de siete dígitos o 10 dígitos.

**"Enviar un mensaje a <nombre de contacto>":** Enviar un mensaje a un contacto guardado.

### Reconocimiento de voz para navegación

Los comandos de navegación se pueden utilizar para iniciar, cancelar una ruta o agregar puntos intermedios/PDI.

**"Ir a <dirección de destino>":** Inicia la navegación a la dirección en el comando.

**"Encontrar un <Lugar de Interés>":** Encuentre e inicie la navegación a un PDI en el comando.

**"Agregar <destino> en mi camino":** Agrega un punto intermedio a la ruta actual.

**"Llévame a casa":** Inicia la navegación a la ubicación de Casa establecida en Google maps.

### Comandos de vehículo a bordo

Estos comandos se pueden utilizar para ajustar la temperatura del vehículo, controlar los descongeladores de las ventanas, etc.

**"Encender A/C":** Enciende el aire acondicionado.

**"Ajustar temperatura a <número deseado> grados":** Ajusta una temperatura específica dentro de su vehículo.

### Reconocimiento de voz de asistente de teléfono

Mientras un teléfono móvil está conectado a través de Bluetooth, mantenga presionado  en los controles al volante hasta que escuche una respuesta del asistente de voz del teléfono, que iniciará el asistente de voz en el teléfono celular conectado (por ejemplo, Google Assistant, Siri, etc.).

## Teléfono

### Bluetooth (Resumen)

El sistema con capacidad Bluetooth puede interactuar con muchos dispositivos móviles para:

- Realice y reciba llamadas en modo manos libres.
- Comparta el directorio del teléfono o lista de contactos del dispositivo con el vehículo.
- Transmisión de audio (música, podcasts).
- Notificar la recepción de mensajes de texto.

Minimizar la distracción del conductor, antes de conducir, y con el vehículo estacionado:

- Familiarizarse con las características del dispositivo móvil. Organice la guía telefónica y las listas de contacto claramente y elimine las entradas duplicadas o usadas rara vez.
- Revise los controles y la operación del sistema de infoentretenimiento.
- Conectar el(los) dispositivo(s) móvil(es) al vehículo. El sistema puede no funcionar con todos los dispositivos móviles. Consulte "Conexión" más adelante en esta sección.





Los vehículos con sistema Bluetooth pueden usar un dispositivo móvil con capacidad Bluetooth y un Perfil de manos libres para hacer y recibir llamadas telefónicas. El sistema de infoentretenimiento y el reconocimiento de voz se utilizan para controlar el sistema. El sistema se puede usar mientras el vehículo está encendido. El alcance del sistema Bluetooth puede ser de hasta 9.1 m (30 pies) No todos los dispositivos móviles soportan todas las funciones, y no todos los dispositivos móviles trabajan con el sistema Bluetooth. Consulte *Cuenta y soporte al cliente en línea* ⇨ 377 respecto a más información sobre los dispositivos móviles compatibles.

### Controles

Utilice los controles de la pantalla de infoentretenimiento y del volante para operar el sistema Bluetooth.

### Controles al volante

 : Presione y libere para contestar llamadas entrantes en su dispositivo móvil Bluetooth conectado. Mantenga presionado para el asistente del dispositivo móvil.

 : Presione para terminar una llamada, declinar una llamada o cancelar una operación. Presione para silenciar o retirar el silencio del sistema de infoentretenimiento cuando no esté en una llamada.

### Controles del sistema de infoentretenimiento

Para mayor información sobre cómo navegar sistema de menús utilizando los controles de infoentretenimiento vea *Cómo usar el sistema* ⇨ 131.

### Sistema de audio

Cuando se utiliza el sistema de dispositivo móvil Bluetooth, el sonido proviene de los altavoces del sistema de audio de la parte delantera del vehículo y anula el sistema de audio. El nivel de volumen durante una llamada a un dispositivo móvil se puede ajustar oprimiendo los controles al volante o los controles de volumen para el sistema de infoentretenimiento. El nivel de volumen ajustado permanece en memoria para llamadas posteriores. El volumen no se puede bajar más allá de cierto nivel.

## Bluetooth (Conexión y uso de teléfono)

### Conexión

Para poder usar un dispositivo móvil habilitado para Bluetooth, se debe vincular al sistema Bluetooth y luego se debe conectar al vehículo. Consulte la guía del usuario del fabricante de dispositivo móvil para las funciones Bluetooth antes de vincular el dispositivo.

### Información sobre conexión

- Seleccione el icono de teléfono en la pantalla de la página de inicio.
- Si no se ha conectado ningún dispositivo móvil, un mensaje en la pantalla de infoentretenimiento mostrará la opción Administrar teléfonos. Seleccione esta opción y se mostrará la pantalla Teléfonos. Consulte "Conexión de un teléfono" más adelante en esta sección.
- Un dispositivo móvil Bluetooth con capacidad de música puede ser conectado al vehículo como un teléfono y reproductor de música al mismo tiempo.
- Se pueden conectar hasta 10 dispositivos al sistema Bluetooth.

- El proceso de conexión se desactiva cuando el vehículo está en movimiento.
- Solamente se debe realizar el acoplamiento una vez, a menos que la información sobre acoplamiento del dispositivo móvil cambie o que se elimine del sistema el teléfono.
- Si un dispositivo móvil conectado anteriormente no se conecta al sistema Bluetooth, intente eliminar el dispositivo móvil en el sistema de infoentretenimiento del vehículo y también olvidando el vehículo en la configuración Bluetooth en el dispositivo móvil. Después repita el proceso de conexión.
- Si múltiples dispositivos móviles vinculados están dentro del rango del sistema, el sistema se conecta al dispositivo móvil vinculado que está configurado como Primero a conectarse. Si no hay ningún dispositivo móvil configurado para conectarse primero, se conectará al dispositivo móvil que se utilizó por última vez. Para conectarse con un dispositivo móvil acoplado diferente, vea "Conectar con un Teléfono Diferente" más adelante en esta sección.

### Vinculación de un teléfono

1. Asegúrese que Bluetooth esté activado en el teléfono antes de iniciar el proceso de vinculación.
2. Seleccione el icono teléfono en la pantalla de la página de inicio de infoentretenimiento.
3. Si se agregó un teléfono anteriormente, seleccione Configuración > Conexiones > Teléfonos para acceder al administrador de dispositivos. Desde el administrador de dispositivos, seleccione "Agregar teléfono". Si se agregó un teléfono previamente, la tarjeta "Agregar teléfono" será sólo un botón "+".
4. Seleccione Administrar teléfonos para mostrar la pantalla Teléfonos.
5. Seleccionar Agregar Teléfono.  
Si se agregó o se desconectó un teléfono previamente, la tarjeta "Agregar teléfono" será sólo una tarjeta "+".
6. El código tanto en el teléfono como en la pantalla de infoentretenimiento se necesita reconocer para que la conexión sea exitosa.

7. Siga las instrucciones del teléfono para confirmar el código de seis dígitos que aparece en la pantalla de infoentretenimiento y toque Vincular. El código en el teléfono y la pantalla de infoentretenimiento se necesita reconocer para que la conexión sea exitosa.
8. Si un dispositivo móvil conectado anteriormente no se conecta al sistema Bluetooth, intente eliminar el dispositivo móvil en el sistema de infoentretenimiento del vehículo y también olvidando el vehículo en la configuración Bluetooth en el dispositivo móvil.
9. Si el nombre del vehículo no aparece en su teléfono bajo el menú "otros dispositivos" o "dispositivos disponibles", puede haber unas cuantas formas de volver a iniciar el proceso de conexión:
  - Apague Bluetooth y vuelva a encenderlo, en su teléfono.
  - Vuelva al principio de los menús del Teléfono en la pantalla de infoentretenimiento y reinicie el proceso de vinculación.
  - Apague el teléfono y vuelva a encenderlo.

- Reinicie el teléfono, pero este paso debe hacerse como un último esfuerzo.
10. Si el teléfono indica aceptar la conexión o permitir la descarga del directorio telefónico, toque Siempre aceptar y permitir. La Guía Telefónica puede no estar disponible si no se acepta.
  11. Para vincular teléfonos adicionales, seleccione Configuración > Conexiones > Teléfonos.

### Primero a conectar Teléfonos vinculados

Si múltiples teléfonos vinculados están dentro del rango del sistema, el sistema se conecta al teléfono vinculado que está configurado como Primero a conectarse. Para activar un teléfono vinculado como el teléfono Primero a conectar:

1. Asegúrese que el teléfono esté encendido.
2. Seleccione el icono Configuración en la pantalla de la página de inicio de infoentretenimiento.
3. Seleccione Conexiones.
4. Seleccionar Teléfono.
5. Seleccione Opciones bajo teléfono conectado.

6. Seleccione Primero a Conectar en el menú de configuración del teléfono y ajuste Primero en conectarse en encendido.

Los teléfonos y dispositivos móviles se pueden agregar, remover, conectar y desconectar. Se mostrará un submenú siempre que se realice una solicitud para agregar o administrar teléfonos y dispositivos móviles.

### Acceso a la pantalla de lista de dispositivos

Hay dos formas de acceder a la pantalla de la lista de dispositivos:

#### Uso del icono de Configuración

1. Seleccione el icono Ajustes en la pantalla de inicio de infoentretenimiento o en el icono de Configuración en la bandeja de aplicaciones situada en la izquierda de la pantalla.
2. Seleccionar Conexiones.
3. Seleccionar Teléfonos.

### Uso del icono de Teléfono

1. Seleccione el icono Teléfono en la pantalla de inicio de infoentretenimiento o en el icono de Teléfono en la bandeja de aplicaciones situada en la izquierda de la pantalla.
2. Seleccione  en la pantalla Teléfonos.
3. Seleccione Teléfono conectado.

### Desconexión de teléfono conectado

Para desconectar un teléfono:

1. Abra la pantalla de lista de dispositivos. Consulte "Acceso a la pantalla de lista de dispositivos" anteriormente en esta sección.
2. Seleccione Opción en la tarjeta del teléfono para mostrar la configuración del teléfono o del dispositivo móvil.
3. Seleccione Desconectar.

### Eliminación de un teléfono acoplado

Para borrar un teléfono conectado:

1. Abra la pantalla de lista de dispositivos. Consulte "Acceso a la pantalla de lista de dispositivos" anteriormente en esta sección.

2. Seleccione Opción en la tarjeta del teléfono para mostrar la configuración del teléfono o del dispositivo móvil.
3. Seleccione Olvidar teléfono.

### Conexión con un teléfono diferente

Para conectar un teléfono diferente, el nuevo teléfono debe estar en el vehículo y conectado al sistema Bluetooth.

Para conectar a un teléfono diferente:

1. Abra la pantalla de lista de dispositivos. Consulte "Acceso a la pantalla de lista de dispositivos" anteriormente en esta sección.
2. Seleccione el nuevo teléfono que al que se desea conectar de la lista de teléfonos disponibles. Consulte "Primero para conectar teléfonos vinculados" previamente en esta sección.

### Cambiar a Modo de auricular o manos libres

Para cambiar entre el modo auricular o manos libres:

- Mientras la llamada activa sea manos libres, seleccione la opción Salida de audio, y después seleccione Teléfono para cambiar al modo de auricular.

El icono de silenciar no estará disponible o funcional mientras el modo Auricular esté activo.

- Mientras la llamada activa sea en el auricular, seleccione la opción Salida de audio, y después seleccione Altavoces del vehículo para cambiar al modo manos libres.

### Realizar una llamada utilizando Contactos

Las llamadas se pueden realizar a través del sistema Bluetooth utilizando la información de contacto de teléfono personal para todos los teléfonos que soporten la función de Guía Telefónica. Familiarícese con la configuración y operación del teléfono y que el teléfono esté ajustado para permitir compartir contactos por medio de Bluetooth con el vehículo. Verifique que el teléfono se compatible con esta función

y que el teléfono esté ajustado para permitir compartir contactos por medio de Bluetooth con el vehículo.

El menú Contactos tiene acceso a la Guía Telefónica guardada en el teléfono.

Para hacer una llamada usando el menú Contactos:

1. Seleccione el icono Teléfono en la pantalla de inicio de infoentretenimiento o en la bandeja de aplicaciones situada en la izquierda de la pantalla.
2. Seleccionar Contactos.
3. Hay dos métodos para buscar contactos:
  - Barra de búsqueda – Seleccione el icono de búsqueda en la parte superior derecha de la ventana Teléfonos y escriba el nombre o número del contacto en el teclado. Los resultados de la búsqueda se mostrarán correspondientes a la entrada del usuario. Toque el nombre a llamar.

- Desplazamiento – Seleccione la lista y desplácese, o use la barra de desplazamiento en el lado izquierdo de la ventana Teléfonos. Toque el nombre a llamar.

### Realizar una llamada utilizando el Menú de llamadas recientes

El menú Recientes tiene acceso a la lista de llamadas recientes desde su teléfono.

Para hacer una llamada usando el menú Recientes:

1. Seleccione el icono Teléfono en la pantalla de inicio de infoentretenimiento o en la bandeja de aplicaciones situada en la izquierda de la pantalla.
2. Seleccionar Recientes.
3. Seleccione el nombre o número a llamar.

### Realizar una llamada con el Teclado

Para realizar una llamada marcando los números:

1. Seleccione el icono Teléfono en la pantalla de inicio de infoentretenimiento o en la bandeja de aplicaciones situada en la izquierda de la pantalla.

2. Seleccione Teclado e ingrese un número telefónico.
3. Seleccione el icono de teléfono en la pantalla de infoentretenimiento para comenzar a marcar el número.

### Búsqueda de contactos mediante el teclado

Para buscar contactos mediante el teclado:

1. Seleccione el icono Teléfono en la pantalla de la página de inicio de infoentretenimiento.
2. Seleccione Teclado e ingrese los números de teléfono o los nombres de contacto parciales con los dígitos del teclado para buscar.

Los resultados aparecen en el lado derecho de la pantalla. Toque uno para realizar una llamada.

### Aceptar o declinar una llamada

Cuando se recibe una llamada entrante, el sistema de infoentretenimiento se silencia y se escucha un tono de timbrado en el vehículo.

#### Aceptar una llamada

Hay dos formas de aceptar una llamada:

- Presione  en los controles del volante.
- Seleccione Contestar en la pantalla de infoentretenimiento.

#### Declinar una llamada

Hay dos formas de rechazar una llamada:

- Presione  en los controles del volante.
- Seleccione Declinar en la pantalla de infoentretenimiento.

### Llamada en espera

Para poder usar la función llamada en espera, debe ser admitida por el teléfono Bluetooth y debe estar habilitada por el proveedor de servicio inalámbrico.

#### Aceptar una llamada

Presione  para contestar, luego toque Cambiar en la pantalla de infoentretenimiento.



#### Declinar una llamada

Presione  para rechazar, luego toque Rechazar en la pantalla de infoentretenimiento.

### Alternando entre llamadas (Llamadas en espera solamente)

Para cambiar entre llamadas, toque Teléfono en la pantalla de inicio de infoentretenimiento para mostrar Vista de llamada. Mientras esté en Vista de llamada, toque la información de llamada de la llamada en espera para cambiar las llamadas.

### Terminar una llamada

- Presione  en los controles del volante.
- Seleccione  en la pantalla de infoentretenimiento, junto a una llamada, para finalizar sólo esa llamada.

### Tonos de frecuencia múltiple de tono doble (DTMF)

El sistema Bluetooth en el vehículo puede enviar números durante una llamada. Esto es útil cuando se llama a un sistema telefónico manejado por menús. Use el Teclado para ingresar el número.

## Configuraciones

Para obtener acceso a los menús de Configuración:

1. Toque Ajustes en la pantalla de la página de inicio de infoentretenimiento.
2. Toque la categoría deseada para mostrar una lista de opciones disponibles.
3. Toque para seleccionar la configuración de la función deseada.
4. Toque las opciones de la pantalla de infoentretenimiento para desactivar o activar una función.
5. Toque  para regresar.

El menú Configuración puede contener lo siguiente:

### Conexiones

El menú puede contener lo siguiente:

#### Teléfonos

Permite conectarse a un teléfono celular diferente o a una fuente de dispositivo móvil, desconectar un teléfono celular o un dispositivo multimedia o eliminar un teléfono celular o un dispositivo multimedia.

#### Redes Wi-Fi

Muestra las redes Wi-Fi conectadas y disponibles.

#### Punto Acceso Wi-Fi

Permite el ajuste de diferentes funciones Wi-Fi.

#### Compartir vehículo a teléfono

Permite que las aplicaciones de GM utilicen los datos del vehículo en los teléfonos enumerados que se muestran.

#### Dispositivo de confianza

Permite configurar un teléfono como su dispositivo de confianza para establecer un canal de comunicación seguro entre su teléfono y el vehículo que permite funciones convenientes como desbloqueo de perfil instantáneo e inicio de sesión en la cuenta. Cuando esté cerca, su dispositivo de confianza se reconoce automáticamente por medio de una conexión Bluetooth única.

#### Vehículo

El menú puede contener lo siguiente:

**Ajustes de radio**

Permite el ajuste de diferentes configuraciones de audio.

**Personalización del Modo de Conducción**

Vea *Control de modo del conductor* ⇨ 197.

**Conductor Adolescente**

Vea *Conductor adolescente* ⇨ 152.

**Recordatorio de asiento trasero**

Permite una campanilla y un mensaje cuando se abre la puerta trasera antes o durante la operación del vehículo.

**Cambio de carril de Super Cruise**

Vea *Super Cruise* ⇨ 213.

**Abrochar el Cinturón para Conducir**

Esta función puede evitar cambiar fuera de P (estacionamiento) cuando el cinturón de seguridad del conductor y, si corresponde, del pasajero delantero no está abrochado. Vea *Abroche el cinturón para conducir* ⇨ 46.

**Clima y calidad de aire**

Permite el ajuste de diferentes configuraciones de clima.

**Sistemas de colisión/detección**

Permite el ajuste de diferentes configuraciones del sistema de asistencia del conductor.

**Ajustes de Comodidad**

Permite el ajuste de diferentes configuraciones de comodidad y conveniencia.

**Asistencia de Somnolencia y Atención**

Vea *Super Cruise* ⇨ 213.

**Iluminación**

Permite el ajuste de diferentes configuraciones de iluminación.

**Seguros eléctricos de las puertas**

Permite el ajuste de diferentes configuraciones de bloqueo de puerta.

**Bloqueo, desbloqueo y arranque rem.**

Permite el ajuste de diferentes configuraciones de bloqueo remoto.

**Posición de Asientos**

Permite el ajuste de diferentes configuraciones de posición de asientos.

**Fecha/Hora**

Permite ajustar el reloj.

**Notificaciones**

Muestra una lista de aplicaciones instaladas y los permisos usados.

**Pantalla**

Permite el ajuste de la pantalla de infoentretenimiento.

**Sonidos**

Permite el ajuste de los sonidos del sistema de infoentretenimiento.

**Perfiles y cuentas**

Modifica los perfiles del sistema de infoentretenimiento y brinda acceso a las cuentas asignadas al perfil que está activo actualmente.

**Privacidad**

El menú puede contener lo siguiente:

**"Micrófono"**

Toque para controlar el acceso de la aplicación al micrófono.

**"Ubicación"**

Toque para ver la pantalla de Servicios de localización.

**Declaración de privacidad de GM**

Toque para ver la pantalla de Declaración de privacidad de GM.

**Permisos de aplicación**

Toque para controlar el acceso de la aplicación a sus datos.

**Datos del sistema de infoentretenimiento**

Toque para administrar las actividades y la información guardada en su vehículo.

**Uso compartido de datos con Google**

Toque para administrar los datos que comparte con Google.

**Legal de Google**

Toque para ver la pantalla de Legal de Google.

**"Accesibilidad"**

Este menú muestra la información de accesibilidad en el sistema de infoentretenimiento.

**Asistente y Voz**

Este menú muestra la configuración del asistente y voz.

**"Espacio de almacenamiento"**

Este menú muestra la información de almacenamiento en el sistema de infoentretenimiento.

**Security**

Este menú permite el ajuste de la configuración de seguridad de infoentretenimiento.

**Aplicaciones**

Este menú permite el ajuste de la configuración de aplicaciones de infoentretenimiento.

**"Sistema"**

El menú puede contener lo siguiente:

**Idioma (Language)**

Esto establecerá el idioma de visualización utilizado en la pantalla de infoentretenimiento.

**Teclado y Voz**

Toque para cambiar la configuración de teclado y habla.

**Unidades**

Toque para cambiar la configuración de unidades.

**Restablecer opciones**

Toque para cambiar la configuración de restablecimiento.

**Modo TTY**

Toque para apagar o encender.

**Acerca de**

Toque para ver la información del software del sistema de infoentretenimiento.

**Información legal**

Toque para ver información legal y de licencia.

**Actualizaciones**

Este menú permite el ajuste de la configuración de actualización del vehículo.

**Google**

Este menú permite el ajuste de la configuración de Google.



## Conductor adolescente

Si está equipado, esto permite que se registren varias llaves para conductores principiantes para promover hábitos de conducción seguros. Cuando el vehículo se arranca con una llave de Conductor adolescente, activa automáticamente determinados sistemas de seguridad, permitiendo la configuración de algunas funciones, y limitando el uso de otras. La tarjeta de reporte registrará datos sobre el comportamiento de conducción del vehículo, que puede verse posteriormente. Cuando el vehículo se arranca con una llave de Conductor adolescente, el Centro de información del conductor (DIC) muestra un mensaje de que Conductor adolescente está activo.

### Para acceder:

1. Desde la pantalla de inicio de infoentretenimiento, seleccione Configuración > Vehículo > Conductor adolescente.
2. Cree un Número de identificación personal (NIP) eligiendo un NIP de cuatro dígitos. Vuelva a ingresar el NIP para confirmar. Para cambiar el NIP, toque Cambiar NIP.

### El NIP se requiere para:

- Configurar/Agregar o eliminar llaves.
- Cambiar configuración de Conductor Adolescente.
- Cambiar o borrar el PIN Conductor Adolescente.
- Obtener acceso o eliminar datos de Tarjeta de reporte.

### Configure/agregue las llaves para activar Conductor adolescente y asignar restricciones a la llave:

Se puede registrar cualquier llave de vehículo, hasta un máximo de ocho llaves. Marque la llave de Conductor adolescente para diferenciarla de las otras llaves.

### Para sistema de arranque por botón:

1. Arranque el vehículo.
2. El vehículo debe estar en P (Estacionamiento).
3. En el menú Configuración, toque Vehículo y luego Conductor Adolescente.
4. Ingrese el NIP.

5. Coloque la llave remota que desea registrar en la cavidad del transmisor. La llave no necesita ser la que arrancó el vehículo.
6. Desde el menú Conductor Adolescente, toque Configurar llaves o Agregar/eliminar llaves de conductor adolescente.
  - Si la llave remota no se ha registrado previamente, aparece la opción para agregar la llave. Toque Agregar y se muestra un mensaje de confirmación. Las restricciones de Conductor adolescente se aplicarán siempre que esta llave remota se utilice para operar el vehículo.
  - Si la llave remota ya se registró previamente, aparece la opción para eliminar la llave. Si se toca Eliminar, la llave remota dejará de estar registrada. Aparecerá un mensaje de confirmación y no se aplicarán las restricciones de Conductor adolescente si se utiliza esta llave remota para operar el vehículo.

En vehículos con sistema de arranque con botón, si un Conductor Adolescente y una llave de no-Conductor Adolescente están presentes

en el arranque, el vehículo reconocerá la llave de no-Conductor Adolescente para arrancar el vehículo. La configuración de Conductor Adolescente no estará activa.

### Administrar Configuración o Configuración de Conductor Adolescente

Dependiendo de las opciones de su vehículo, pueden aparecer los siguientes elementos del menú:

**Abrochar el Cinturón para Conducir :** Cuando está encendido, Abrochar el cinturón para conducir evita que el conductor cambie fuera de P (estacionamiento) por un periodo de tiempo después que se presione el pedal del freno si el conductor, o en algunos vehículos, el pasajero detectado, no se ha abrochado su cinturón de seguridad. En algunos vehículos Abrochar el cinturón para conducir siempre está encendido cuando Conductor adolescente está activo y no es configurable.

**Límite de vol. de audio :** Permite establecer un volumen máximo de audio. Enciende o apaga el límite de volumen de audio. Utilice las flechas para elegir el nivel máximo permitido para el volumen de audio. En algunos sistemas

de infoentretenimiento, toque Ajustar límite de volumen de audio para elegir el nivel de volumen de audio máximo permitido.

**Ajustar límite de volumen de audio :** Utilice las flechas para elegir el nivel máximo permitido para el volumen de audio.

**Límite de Velocidad Conductor Adolescente :** Limita la velocidad máxima del vehículo. Cuando el limitador de velocidad está encendido y el vehículo se arranca con una llave de Conductor adolescente, el Centro de información del conductor (DIC) muestra un mensaje que la velocidad máxima está limitada.

En ciertos vehículos, cuando el limitador de velocidad se enciende, la aceleración máxima del vehículo será limitada. El DIC mostrará un mensaje de que la aceleración es limitada.

**Advertencia de Vel. Conductor Adolescente. :** Muestra una advertencia en el DIC cuando se excede una velocidad seleccionable. Encienda y apague la advertencia de velocidad y elija el nivel de advertencia de velocidad deseada. La advertencia de velocidad no limita la velocidad del vehículo. En algunos sistemas de infoentretenimiento, toque Advertencia de velocidad de conductor adolescente para establecer la velocidad de advertencia.

**Ajustar Advertencia de Vel. de Conductor Adolescente :** Elija el nivel de advertencia de velocidad deseado. La advertencia de velocidad no limita la velocidad del vehículo.

### Cuando está activo Conductor adolescente:

- Si está equipado, el radio se silencia cuando el cinturón de seguridad del conductor, y en algunos vehículos el cinturón de seguridad del pasajero delantero, no está abrochado. El audio de cualquier dispositivo conectado al vehículo también se silenciará.
- Un objeto colocado en el asiento del pasajero delantero, tal como un portafolios, bolsa de mano, bolsa de abarrotes, laptop, u otro dispositivo electrónico, podría causar que el sistema de detección de pasajero detecte de forma falsa un cinturón de pasajero delantero desabrochado y silenciar el radio. Si esto sucede, retire el objeto del asiento.
- Algunos sistemas de seguridad, tales como Frenado automático de emergencia, si está equipado, no pueden apagarse.

- El ajuste de espacio para el Control de velocidad constante adaptativo y la sincronización de alerta para Alerta de colisión frontal, si está equipado, no se pueden cambiar.
- Al intentar cambiar una función de seguridad que no sea configurable en Conductor adolescente, la función se puede resaltar en gris o eliminar del menú de infoentrenamiento, o el DIC mostrará un mensaje que indica que Conductor adolescente está activo y la acción no está disponible.
- Súper crucero, si está equipado, no está disponible.
- No transporte un remolque si está equipado con Frenado automático de emergencia.

### Tarjeta de reporte

El propietario del vehículo debe asegurar el consentimiento del conductor al registrar ciertos datos del vehículo cuando es conducido con una llave de Conductor adolescente registrada. Existe una Tarjeta de reporte por vehículo. Los datos sólo se registran cuando se usa una llave de Conductor adolescente registrada para manejar el vehículo.

Los datos de la Tarjeta de reporte se obtienen desde que se activa Conductor Adolescente, o desde la última vez que se restableció la Tarjeta de reporte. Podrían registrarse los siguientes elementos:

- Distancia conducida distancia total conducida.
- Velocidad máxima – la velocidad máxima detectada del vehículo.
- Advertencias de exceso de velocidad – el número de veces que se excedió la configuración de advertencia de velocidad.
- Acelerador completamente abierto – la cantidad de veces que el pedal del acelerador fue presionado casi completamente.
- Alertas de colisión frontal (si está equipado) – el número de veces que el conductor recibió una notificación al acercarse a un vehículo delante muy rápido y con riesgo potencial de choque.
- Frenado automático frontal, también llamado Frenado automático de emergencia (si está equipado) – el número de veces que el vehículo detectó que una colisión frontal era inminente y aplicó los frenos.

- Frenado automático de reversa (si está equipado) – el número de veces que el vehículo detectó que una colisión hacia atrás era inminente y aplicó los frenos.
- Control de tracción – la cantidad de veces que el Sistema de control de tracción se activó para reducir el giro de la rueda o pérdida de tracción.
- Control de estabilidad – el número de eventos que requirieron el uso del control de estabilidad electrónico.
- Sistema de Frenos Antibloqueo Activo – El número de activaciones de Sistema de Frenos Antibloqueo.
- Alertas de seguimiento (si está equipado) – la cantidad de veces que el conductor fue alertado por seguir a un vehículo al frente demasiado cerca.

### Datos de Tarjeta de reporte

Los Datos acumulativos se guardan para todos los viajes hasta que se restablezca la Tarjeta de reporte o hasta que se exceda el conteo máximo. Si se excede el conteo máximo para una línea de elemento de Tarjeta de reporte, dicho elemento ya no se actualizará en la Tarjeta de reporte hasta que se restablezca.

Cada elemento reportará un máximo de 1,000 veces. La distancia conducida reportará un máximo de 64,374 km (40,000 mi).

Para eliminar Datos de tarjeta de reporte, realice algunos de los siguientes pasos:

- Desde la pantalla Tarjeta de reporte, toque Reiniciar.
- Toque Borrar NIPs y Toda Llave de Conductor Adolescente desde el menú Conductor Adolescente. Esto también borrará el registro de cualquier llave Conductor Adolescente y eliminará el NIP.

### NIP OLVIDADO

Consulte a su distribuidor para restablecer el NIP.

## Convenios de marcas registradas y licencias

Información de FCC (Comisión Federal de Comunicaciones)

Veá *Norma de Radiofrecuencia* ⇨ 381.



"Hecho para iPhone" significa que un accesorio electrónico ha sido diseñado para conectarse específicamente con iPhone, y ha sido certificado por el desarrollador para cumplir con las normas de desempeño de Apple. Apple no se hace responsable por la operación de este dispositivo o por su cumplimiento con los estándares de seguridad y regulatorios. Por favor observe que el uso de este accesorio con iPhone puede afectar el desempeño inalámbrico. iPhone es una marca comercial de Apple Computer, Inc., registrada en los EUA y otros países.

# SiriusXM

La duración de la prueba y la disponibilidad del servicio pueden variar de acuerdo al modelo, el año del modelo o la versión. El servicio se detendrá automáticamente al final de su período de suscripción de prueba, a menos que decida continuar con el servicio. Si no desea disfrutar de su prueba, puede cancelarla llamando al número que aparece a continuación. Todos los servicios de SiriusXM requieren una suscripción, cada uno vendido por separado por SiriusXM después del período de prueba. Servicio sujeto al Acuerdo del cliente y la Política de privacidad de SiriusXM aplicables, visite [www.siriusxm.com](http://www.siriusxm.com) (EUA) o [www.siriusxm.ca](http://www.siriusxm.ca) (Canadá) para ver los términos completos y cómo cancelar, lo que incluye llamar al 1-866-635-2349 (EUA) o 1-888-539-7474 (Canadá). Algunos servicios y funciones están sujetos a las capacidades del dispositivo y la disponibilidad de la ubicación. El contenido varía dependiendo del paquete de suscripción de SiriusXM. Todas las tarifas, el contenido, y las funciones están sujetos a cambios.

SiriusXM con 360L: algunas funciones, incluido el contenido de transmisión y las recomendaciones para escuchar, requieren un plan activo de acceso conectado de OnStar y pueden variar dependiendo del modelo

del vehículo. El contenido varía dependiendo del plan de suscripción de SiriusXM. Los servicios de vehículos conectados de GM varían dependiendo del modelo del vehículo y requieren un plan de servicio activo, sistema eléctrico en funcionamiento, recepción celular, y señal de GPS. Consulte onstar.com respecto a detalles y limitaciones.

SiriusXM, Pandora, Stitcher, y todos los logotipos relacionados son marcas comerciales de SiriusXM Radio Inc. y sus respectivas subsidiarias.

El servicio satelital SiriusXM solo está disponible en los 48 estados contiguos de los Estados Unidos (y Puerto Rico con disponibilidad limitada) y Canadá.

En Canadá: Podrá presentarse cierto deterioro en el servicio en latitudes extremas del norte. Esto está fuera del control de SiriusXM.

Notificación sobre lenguaje explícito: Los canales con lenguaje explícito frecuente se indican con una "XL" después del nombre del canal. Los paquetes familiares están disponibles comunicándose con SiriusXM:

- Clientes de EUA - Visite [www.siriusxm.com](http://www.siriusxm.com) o llame al 1-888-601-6296.

- Clientes de Canadá - Visite [www.siriusxm.ca](http://www.siriusxm.ca) o llame al 1-877-438-9677.

Queda prohibida la copia, descompilación, desensamblado, ingeniería inversa, hackeo, manipulación o cualquier otro medio disponible de cualquier tecnología o software incorporado en los receptores compatibles con el Sistema de Radio Satelital SiriusXM o que soporten el sitio de Internet SiriusXM, el Servicio En Línea, o de cualquiera de su contenido.

Requisitos Generales:

1. Se requiere de un Acuerdo de Licencia de parte de SiriusXM para cualquier producto que incorpore Tecnología SiriusXM y/o para el uso de cualquier marca SiriusXM a fabricarse, distribuirse o comercializarse en el Área de Servicio de SiriusXM.
2. Para que los productos se distribuyan, comercialicen y/o vendan en Canadá, se requiere un acuerdo por separado con SiriusXM Canada Inc.



immersion.

Tecnología TouchSense y Sistema TouchSense serie 1000 con Licencia de Immersion Corporation. El Sistema TouchSense 1000 está protegido bajo una o más de las patentes de EUA en la siguiente dirección [www.immersion.com/patent-marking.html](http://www.immersion.com/patent-marking.html) y otras patentes en trámite.

#### Bose

Bose AudioPilot y Bose Centerpoint Surround son marcas comerciales registradas de Bose Corporation en los EUA y otros países.

#### Bluetooth

La palabra marca Bluetooth y sus logotipos son propiedad de Bluetooth SIG, Inc. y cualquier uso que haga General Motors de dichas marcas está bajo licencia. Otras marcas y nombres comerciales son aquellas de sus respectivos propietarios.

**Java**

Java es una marca comercial registrada de Oracle y/o sus afiliados.

**MPEG4–AVC (H.264)**

ESTE PRODUCTO ESTÁ AUTORIZADO, BAJO LA LICENCIA DE PORTAFOLIO DE PATENTES AVC PARA EL USO PERSONAL Y NO COMERCIAL DE UN CONSUMIDOR PARA (I) CODIFICAR VÍDEO CUMPLIENDO CON LA NORMA AVC ("VÍDEO AVC") Y/O (II) DECODIFICAR VÍDEO AVC QUE HAYA SIDO CODIFICADO POR UN CONSUMIDOR VINCULADO A UNA ACTIVIDAD PERSONAL Y NO COMERCIAL Y/O FUE OBTENIDO DE UN PROVEEDOR DE VÍDEO AUTORIZADO PARA SUMINISTRAR VÍDEO AVC. NO SE OTORGA LICENCIA NI SE CONSIDERA IMPLÍCITA PARA NINGÚN OTRO USO. INFORMACIÓN ADICIONAL PUEDE OBTENERSE POR MEDIO DE MPEG LA, LLC CONSULTE [HTTPS://WWW.MPEGLA.COM](https://www.mpegla.com).

**VC-1**

ESTE PRODUCTO ESTÁ AUTORIZADO, BAJO LA LICENCIA DE PORTAFOLIO DE PATENTES VC-1 PARA EL USO PERSONAL Y NO COMERCIAL DE UN CONSUMIDOR PARA (I) CODIFICAR VÍDEO CUMPLIENDO CON LA NORMA VC-1 ("VÍDEO VC-1") Y/O (II) DECODIFICAR VÍDEO

VC-1 QUE HAYA SIDO CODIFICADO POR UN CONSUMIDOR VINCULADO A UNA ACTIVIDAD PERSONAL Y NO COMERCIAL Y/O FUE OBTENIDO DE UN PROVEEDOR DE VÍDEO AUTORIZADO PARA SUMINISTRAR VÍDEO VC-1. NO SE OTORGA LICENCIA NI SE CONSIDERA IMPLÍCITA PARA NINGÚN OTRO USO. INFORMACIÓN ADICIONAL PUEDE OBTENERSE POR MEDIO DE MPEG LA, LLC CONSULTE [HTTPS://WWW.MPEGLA.COM](https://www.mpegla.com).

**MPEG4–Visual**

SE PROHÍBE EL USO DE ESTE PRODUCTO DE CUALQUIER FORMA QUE SE AJUSTE AL ESTÁNDAR VISUAL MPEG-4, SALVO PARA EL USO DEL CONSUMIDOR QUE IMPLIQUE ACTIVIDADES PERSONALES Y NO COMERCIALES.

**MP3**

Tecnología de codificación de audio MPEG Layer-3 con licencia de Fraunhofer IIS y Thomson.

**WMV/WMA**

Este producto incluye tecnología propiedad de Microsoft Corporation y bajo una licencia de Microsoft Licensing, GP. El uso o distribución de dicha tecnología fuera de este producto

está prohibida sin una licencia de Microsoft Corporation y/o Microsoft Licensing, GP, según corresponda.

## Controles de clima

### Sistemas de control de clima

Sistema de climatización automático .....	158
Sistema de climatización automática dual .....	162

### Ventilas de aire

Ventilas de aire .....	166
------------------------	-----

### Mantenimiento

Filtro de aire del habitáculo .....	167
Servicio .....	168

## Sistemas de control de clima

### Sistema de climatización automático

El calentamiento, enfriamiento y ventilación para el vehículo se pueden controlar con este sistema.

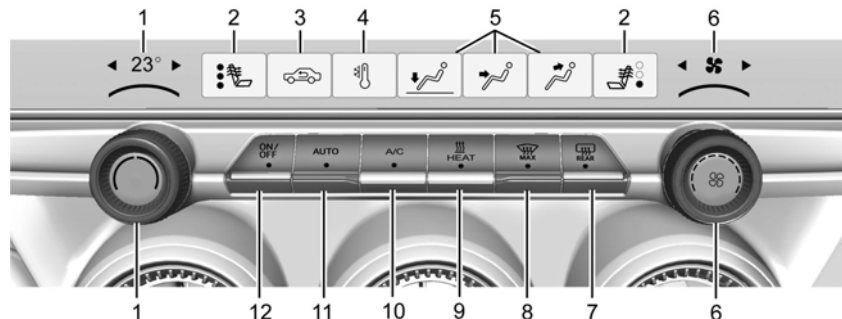

1. Ajustes de temperatura del lado del conductor/pasajero
2. Botones de inicio de asiento con calefacción y ventilación del conductor y pasajero
3. Recirculación
4. Botón de inicio de aplicación de clima
5. Controles del modo de distribución de aire
6. Control del ventilador
7. Desempañador de la ventana trasera
8. Máximo descongelamiento
9. Selección HEAT (calefacción)
10. Selección de A/C (aire acondicionado)/Calefacción
11. AUTO (Operación automática)
12. Activo/Inactiv

## Operación automática

El sistema controla automáticamente la velocidad del ventilador, la distribución del aire, y la recirculación para calentar o enfriar el vehículo a la temperatura deseada:

Cuando AUTO esté subrayado, el sistema está en operación completamente automática. Se subrayará AC o HEAT para indicar que el sistema está enfriando o calentando automáticamente. Al apagar el botón indicado, se apaga esa función, lo que hace que sólo funcione el ventilador. Si el modo de reparto de aire o el ajuste del ventilador se fijan manualmente, el indicador automático se apaga y la pantalla muestra los ajustes seleccionados. Se puede apagar la operación automática individualmente para las configuraciones del clima.

Para operación automática:

1. Presione AUTO.
2. Fije la temperatura. Dé tiempo para que el sistema se estabilice. Después ajuste la temperatura según se requiera para un confort óptimo.

Para mejorar la eficiencia y calentar o enfriar el vehículo más rápido, la recirculación se selecciona automáticamente. La luz de

recirculación no encenderá. Oprima  para seleccionar recirculación; oprima de nuevo para seleccionar aire exterior.

**ACTIVO/INACTIV** : Presione para apagar o encender el ventilador. Cuando esté apagado, no fluirá aire dentro del vehículo. Encender el ventilador, presionar cualquier otro botón, o girar una perilla volverá a encender el sistema utilizando el ajuste actual.

**Control temperatura** : Gire la perilla en el sentido o en contra de las manecillas del reloj para aumentar o disminuir la temperatura.

## Operación manual

**Control del ventilador:** Haga girar la perilla en sentido de las manecillas del reloj o en sentido inverso para aumentar o reducir, respectivamente, la velocidad del ventilador. La configuración de la velocidad del ventilador aparece en la pantalla de control del clima. Ajustar manualmente la velocidad del ventilador cancela el control automático del ventilador. Presione AUTO para regresar a la operación automática.

Oprima ON/OFF para apagar el ventilador y el sistema de control de climatización.

## Controles del modo de distribución de aire :



Cuando se proyecta la información del clima, presione el modo de suministro de aire deseado en la pantalla de control de clima para cambiar la dirección del flujo de aire. Se ilumina el botón del modo de suministro de aire seleccionado. Al oprimir cualquiera de los botones de suministro de aire se cancela automáticamente el control de suministro de aire y se puede controlar manualmente la dirección del flujo de aire. Presione AUTO para regresar a la operación automática.

Para cambiar el modo actual, seleccione uno o más de los siguientes:

 : Elimina la niebla o humedad de las ventanas. El aire se dirige al parabrisas.

 : El aire se dirige a las salidas del tablero de instrumentos.

 : El aire se dirige a las salidas del piso.

 : Elimina con más rapidez la niebla o escarcha del parabrisas. El aire se dirige al parabrisas. Presione  para apagar o encender. Cambiar el modo de descarga de aire también apaga el descongelamiento.



 **CALEFACCIÓN** : Toque para encender o apagar el calentador automático. Se enciende una luz indicadora para mostrar que el calentador está encendido. Si se apaga el ventilador, el calentador no funcionará. Presione AUTO para regresar a la operación automática.

**Aire acondicionado (A/C)** : Presione para encender o apagar el sistema de aire acondicionado. Si el sistema de control del clima se apaga o la temperatura exterior baja del punto de congelación, el aire acondicionado no funcionará.

Presionar este botón cancela el acondicionamiento automático de aire y apaga el aire acondicionado. Presione AUTO para regresar a la operación automática y que el aire acondicionado opere automáticamente según se requiera. Cuando la luz indicadora está encendida, el aire acondicionado opera automáticamente para enfriar el aire dentro del vehículo o para secar el aire según se requiera para desempañar más rápidamente el parabrisas.

 : Presione para alternar entre recircular el aire del interior del vehículo, o ingresar aire del exterior. La luz indicadora en el botón se enciende cuando está activo el modo de recir-

culación. Esto ayuda a enfriar rápidamente el aire dentro del vehículo y reducir la entrada de aire y olores externos.

Presionar este botón cancela la recirculación automática. Presione AUTO para regresar al funcionamiento automático; la recirculación opera automáticamente según se requiera.

El modo de recirculación manual no está disponible cuando en Descongelar.

El sistema de control de clima usa un sensor para detectar automáticamente humedad alta dentro del vehículo. Cuando se detecta humedad alta, el sistema de control de clima puede ajustar el suministro de aire exterior, encender el calentador y aire acondicionado, incrementar el ventilador y la temperatura, y dirigir más aire al parabrisas. Cuando el sistema de control de clima no detecta la posibilidad de que se empañen las ventanillas, regresa a la operación normal. Para encender o apagar el Desempeñamiento automático, seleccione Configuración > Vehículo > Clima y calidad de aire > Desempeñamiento automático > Seleccione ON (encendido) u OFF (apagado). Si Auto Defog está desactivado o el empañamiento no desaparece lo suficientemente rápido, seleccione  para despejar más rápidamente el parabrisas.

## Clima ECO

Si está equipado y activado, Clima ECO puede reducir el flujo de aire a asientos desocupados para eficiencia energética. Para apagar o encender clima ECO, seleccione Configuración > Vehículo > Clima y calidad del aire > Clima ECO.

## Desempeñador de la ventana trasera

 **REAR** : Presione para encender o apagar el desempañador de la ventana trasera. Se prende una luz indicadora en el botón para mostrar que el desempañador de la ventana trasera está encendido.

El desempañador de la ventana trasera funciona únicamente cuando el vehículo está encendido.

El desempañador de la ventana trasera puede ajustarse en operación automática. Cuando se selecciona Desempeñador trasero automático, el desempañador de la ventana trasera se enciende automáticamente cuando el vehículo se enciende por primera vez en clima frío y se apaga cuando el vehículo se calienta. Para encender o apagar el Desempeñamiento trasero automático, seleccione Configuración

- > Vehículo > Clima y calidad de aire
- > Desempeñamiento trasero automático
- > Seleccione ON (encendido) u OFF (apagado).

Los espejos retrovisores exteriores calentados se encienden cuando el botón del parabrisas trasero está encendido y ayuda a despejar la niebla o escarcha de la superficie de los espejos.

### Precaución

No trate de despejar la escarcha ni ningún otro material del interior del parabrisas frontal o trasero con una hoja de rasurar o cualquier otro objeto afilado. Esto puede dañar el desempañador del parabrisas trasero y afectar la capacidad del radio para captar estaciones claramente. La garantía del vehículo no cubre las reparaciones de estos daños.

### Sensores

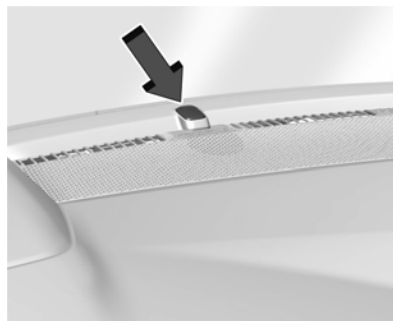

El sensor solar, arriba del tablero de instrumentos junto al parabrisas, monitorea el calor solar.

El sistema de control de climatización usa la información del sensor para ajustar la temperatura, la velocidad del ventilador, la recirculación, y la modalidad de distribución de aire para un confort óptimo.

Si el sensor está cubierto, el sistema de control de climatización automática puede no operar adecuadamente.

### Función de post-soplado

Si está equipado, bajo ciertas condiciones, el ventilador puede permanecer encendido o se puede encender y apagar varias veces después que apague y bloquee el vehículo. Esto es normal.

## Sistema de climatización automática dual

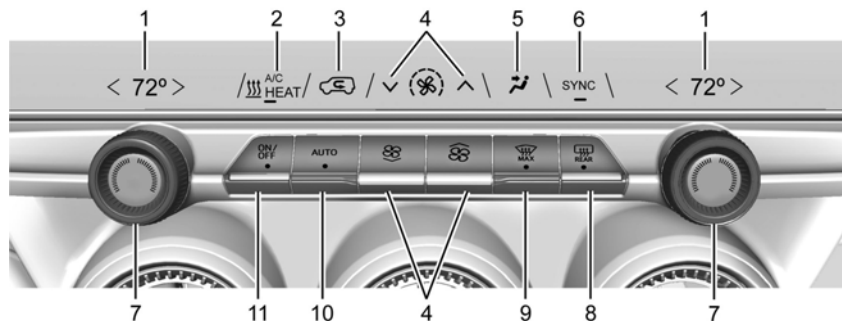

1. Ajustes de temperatura del lado del conductor/pasajero
2. Selección de A/C (aire acondicionado)/Calefacción
3. Recirculación
4. Control del ventilador
5. Controles del modo de distribución de aire
6. SYNC (Temperatura sincronizada)
7. Controles de temperatura del lado del pasajero y del conductor
8. Desempañador de la ventana trasera

9. Máximo descongelamiento
10. AUTO (Operación automática)
11. ACTIVO/INACTIVO

Las configuraciones del ventilador, modo de suministro de aire, aire acondicionado, temperaturas de conductor y pasajero, y SYNC también se pueden controlar tocando CLIMATE en la pantalla de inicio de infoentretenimiento. Se puede hacer entonces una selección en la página de control del clima delantero que se proyecte.

**Pantalla de control del clima**

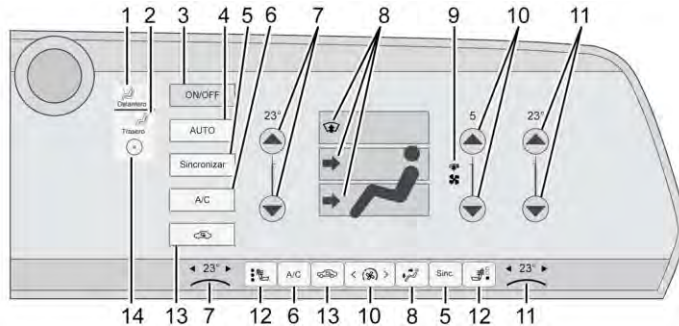

1. Selección de control de clima delantero
2. Selección de control de clima trasero (si está equipado)
3. Encendido/Apagado (Energía)
4. AUTO (Operación automática)
5. SYNC (Temperatura sincronizada)
6. A/C (Aire acondicionado)
7. Temperatura de conductor
8. Controles del modo de distribución de aire
9. Indicador de modo de ventilador
10. Control del ventilador

11. Temperatura del pasajero
12. Botones de inicio de asiento con calefacción y ventilación del conductor y pasajero
13. Recirculación
14. Configuración de personalización

Las configuraciones del ventilador, modo de suministro de aire, aire acondicionado, temperaturas de conductor y pasajero, y SYNC se pueden controlar tocando CLIMATE en la Página de inicio de infoentretenimiento o en el botón del clima en la bandeja de la aplicación

de la pantalla de control de clima. Se puede hacer entonces una selección en la página de control del clima delantero que se proyecte.

**Operación automática**

El sistema controla automáticamente la velocidad del ventilador, la distribución del aire, y la recirculación para calentar o enfriar el vehículo a la temperatura deseada:

Cuando AUTO esté subrayado, el sistema está en operación completamente automática. Se subrayará AC o HEAT para indicar que el sistema está enfriando o calentando automáticamente. Al apagar el botón indicado, se apaga esa función, lo que hace que sólo funcione el ventilador. Si el modo de reparto de aire o el ajuste del ventilador se fijan manualmente, el indicador automático se apaga y la pantalla muestra los ajustes seleccionados. Se puede apagar la operación automática individualmente para las configuraciones del clima.

Para operación automática:

1. Presione AUTO.
2. Fije la temperatura. Dé tiempo para que el sistema se estabilice. Después ajuste la temperatura según se requiera para un confort óptimo.



Para mejorar la eficiencia y calentar o enfriar el vehículo más rápido, la recirculación se selecciona automáticamente. La luz de recirculación no encenderá. Oprima  para seleccionar recirculación; oprima de nuevo para seleccionar aire exterior.

Las unidades Inglesas se pueden cambiar al sistema métrico a través del grupo de instrumentos. Seleccione Configuración > Hora, Fecha y Unidad > EUA o Métrico.

**ACTIVO/INACTIV:** Presione OFF para encender o apagar el ventilador. Cuando se selecciona OFF (apagado), el sistema detiene el flujo de aire hacia la cabina. Si se selecciona ON (encendido) o se presiona cualquier otro botón, el sistema de control de clima se encenderá y operará en el ajuste actual.

**Control temperatura:** La temperatura puede ajustarse por separado para el conductor y el pasajero. Gire la perilla en el sentido o en contra de las manecillas del reloj para aumentar o disminuir la temperatura. Presione SYNC en la pantalla de clima para restablecer la temperatura del pasajero a la temperatura del conductor.

### Operación manual

 /  : Presione para disminuir o levante para incrementar la velocidad del ventilador. Presione o levante y sostenga los controles del ventilador para ajustar la velocidad más rápidamente. Se proyecta la configuración de velocidad del ventilador. Cualquier ajuste de la velocidad del ventilador cancela el control del ventilador automático y el ventilador se puede controlar manualmente. Presione AUTO para regresar a la operación automática.

Para apagar el ventilador y el sistema de control de clima, presione OFF en los controles de clima de la columna central. El flujo de aire se bloqueará para entrar en todos los modos de descarga de aire, excepto descongelamiento.

La velocidad máxima automática del ventilador se puede ajustar a baja, media o alta. Para ajustar la velocidad del ventilador automático, seleccione Configuración > Vehículo > Clima y calidad del aire > Velocidad del ventilador automático.

**Control de la modalidad de distribución de aire:** Cuando se proyecta la información del clima, presione el modo de suministro de aire deseado en la pantalla de control de clima para cambiar la dirección del flujo de aire. Se ilu-



mina el botón del modo de suministro de aire seleccionado. Al oprimir cualquiera de los botones de suministro de aire se cancela automáticamente el control de suministro de aire y se puede controlar manualmente la dirección del flujo de aire. Presione AUTO para regresar a la operación automática.

Para cambiar el modo actual, seleccione uno o más de los siguientes:

 : El aire se dirige al parabrisas, salidas de A/C (aire acondicionado) exterior, y salidas de las ventanas laterales.

 : El aire se dirige a las salidas del tablero de instrumentos.

 : El aire se dirige a las salidas del piso.

 : Elimina con más rapidez la niebla o escarcha del parabrisas. El aire se dirige al parabrisas. Presione  para apagar o encender. Cambiar el modo de descarga de aire también apaga el descongelamiento.

 **CALEFACCIÓN** : Toque para encender o apagar el calentador automático. Se enciende una luz indicadora para mostrar que el calentador está encendido. Si se apaga el ventilador, el calentador no funcionará. Presione AUTO para regresar a la operación automática.

**Aire acondicionado (A/C):** Toque A/C para encender o apagar el aire acondicionado. Si se apaga el ventilador, el aire acondicionado no funcionará.

Presione AUTO para regresar a la operación automática y que el aire acondicionado opere según se requiera.

 : Presione para alternar entre recircular el aire del interior del vehículo, o ingresar aire del exterior. La luz indicadora en el botón se enciende cuando está activo el modo de recirculación. Esto ayuda a enfriar rápidamente el aire dentro del vehículo y reducir la entrada de aire y olores externos.

Presionar este botón cancela la recirculación automática. Presione AUTO para regresar al funcionamiento automático; la recirculación opera automáticamente según se requiera.

El modo de recirculación manual no está disponible cuando en Descongelar.

El sistema de control de clima usa un sensor para detectar automáticamente humedad alta dentro del vehículo. Cuando se detecta humedad alta, el sistema de control de clima puede ajustar el suministro de aire exterior, encender el calentador y aire acondicionado, incrementar el ventilador y la temperatura,

y dirigir más aire al parabrisas. Cuando el sistema de control de clima no detecta la posibilidad de que se empañen las ventanillas, regresa a la operación normal. Para encender o apagar el Desempeñamiento automático, seleccione Configuración > Vehículo > Clima y calidad de aire > Desempeñamiento automático > Seleccione ON (encendido) u OFF (apagado). Si Auto Defog está desactivado o el empañamiento no desaparece lo suficientemente rápido, seleccione  para despejar más rápidamente el parabrisas.

### Clima ECO

Si está equipado y activado, Clima ECO puede reducir el flujo de aire a asientos desocupados para eficiencia energética. Para apagar o encender clima ECO, seleccione Configuración > Vehículo > Clima y calidad del aire > Clima ECO.

### Desempeñador de la ventana trasera

#### Precaución

No trate de despejar la escarcha ni ningún otro material del interior del parabrisas frontal o trasero con una hoja de rasurar o cualquier otro objeto afilado. Esto puede dañar el desempañador del parabrisas trasero y afectar la capacidad del radio para captar estaciones claramente. La garantía del vehículo no cubre las reparaciones de estos daños.



**REAR** : Presione para encender o apagar el desempañador de la ventana trasera. Se prende una luz indicadora en el botón para mostrar que el desempañador de la ventana trasera está encendido.

El desempañador de la ventana trasera funciona únicamente cuando el vehículo está encendido.

El desempañador de la ventana trasera puede ajustarse en operación automática. Cuando se selecciona Desempeñador trasero automático, el desempañador de la ventana trasera se enciende automáticamente cuando el vehículo se enciende por primera vez en clima frío

y se apaga cuando el vehículo se calienta. Para encender o apagar el Desempeñamiento trasero automático, seleccione Configuración > Vehículo > Clima y calidad de aire > Desempeñamiento trasero automático > Seleccione ON (encendido) u OFF (apagado).

Los espejos retrovisores exteriores calentados se encienden cuando el botón del parabrisas trasero está encendido y ayuda a despejar la niebla o escarcha de la superficie de los espejos.

### Sensor

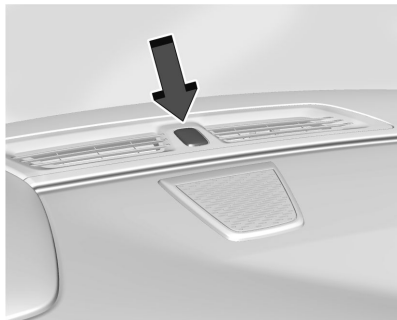

El sensor solar, arriba del tablero de instrumentos junto al parabrisas, monitorea el calor solar.

El sistema de control de climatización usa la información del sensor para ajustar la temperatura, la velocidad del ventilador, la recirculación, y la modalidad de distribución de aire para un confort óptimo.

Si el sensor está cubierto, el sistema de control de climatización automática puede no operar adecuadamente.

### Función de post-soplado

Si está equipado, bajo ciertas condiciones, el ventilador puede permanecer encendido o se puede encender y apagar varias veces después que apague y bloquee el vehículo. Esto es normal.

## Ventilas de aire

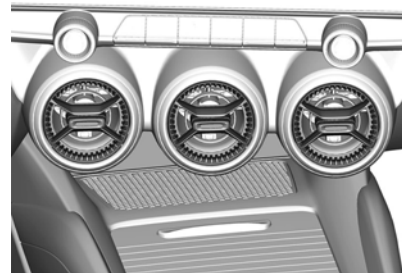

Use las salidas de aire en el centro y parte lateral del tablero de instrumentos para dirigir el flujo de aire. Gire las perillas centrales sobre las salidas de aire en sentido contrario a las manecillas del reloj o en sentido de las manecillas del reloj para abrir o cerrar el flujo de aire.

### Consejos de operación

- Quite toda la escarcha, nieve u hojas de las entradas de aire en la base del parabrisas que pudieran bloquear el flujo de aire hacia el vehículo.

- Limpie la nieve del cofre para mejorar la visibilidad y ayudar a disminuir la humedad que se introduce al vehículo.
- El uso de deflectores en el cofre que no están aprobados por GM puede afectar de manera adversa el desempeño del sistema.
- Quite los objetos que estén en el área debajo de todos asientos para ayudar a que el aire circule dentro del vehículo con más efectividad.
- Si se empañan los vidrios mientras está en modo de ventilación o de combinación con una temperatura moderada en todo el vehículo, encienda el aire acondicionado para reducir el empañamiento.

## Mantenimiento

### Filtro de aire del habitáculo

El filtro de aire reduce el polvo, polen y otros irritantes suspendidos en el aire, del aire exterior introducido al vehículo.

El filtro deberá remplazarse como parte del mantenimiento programado de rutina.

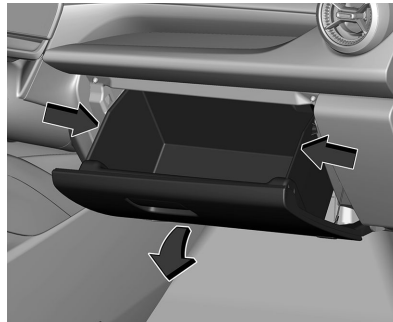

1. Abra la puerta de la guantera por completo.

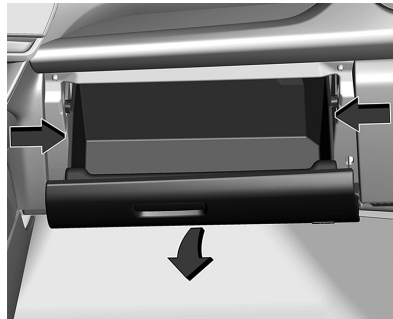

2. Presione los lados del depósito de la guantera hacia adentro para pasar los topes y gire hacia abajo para bajar el depósito.



3. Desconecte el amortiguador de cadena para retirar completamente la bandeja de la guantera.



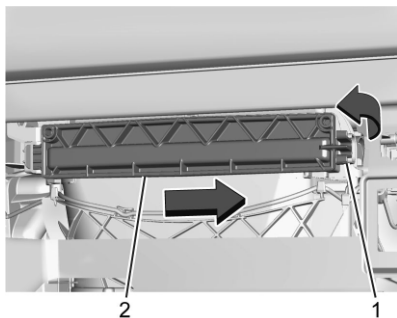

4. Libere el sujetador (1) en el lado derecho de la puerta de filtro (2), y deslice a la derecha. Retire la puerta y el filtro anterior.
5. Instale el filtro nuevo del aire.
6. Reinstale la puerta del filtro.
7. Invierta los pasos para reinstalar la guantera.

Consulte a su distribuidor si necesita ayuda adicional.

## Servicio

Todos los vehículos tienen debajo del cofre una etiqueta que identifica el refrigerante utilizado en el vehículo. Únicamente técnicos

capacitados y certificados deben dar servicio al sistema de refrigerante. El evaporador del aire acondicionado nunca debe ser reparado o reemplazado utilizando uno de un vehículo recuperado. Únicamente se debe reemplazar por un evaporador nuevo para asegurar una operación adecuada y segura.

Durante el servicio, todos los refrigerantes deben recolectarse utilizando el equipo adecuado. Ventilar los refrigerantes directamente a la atmósfera es dañino para el medio ambiente y también puede crear condiciones inseguras producidas por inhalación, combustión, congelación, u otras situaciones relacionadas con la salud.

El sistema de aire acondicionado requiere mantenimiento periódico. Vea *Programa de mantenimiento* ⇨ 369.

# Conducción y funcionamiento

## Información de conducción

Conducir para una mejor eficiencia de energía .....	170
Conducción distraída .....	171
Conducción defensiva .....	172
Conducción perjudicada .....	172
Control de vehículo .....	173
Frenos .....	173
Dirección .....	173
Recuperación en todo terreno .....	174
Pérdida de control .....	174
Conducción en caminos mojados .....	175
Cuestas y caminos montañosos .....	176
Conducción en invierno .....	176
Si el vehículo se atasca .....	177
Límites de carga del vehículo .....	178

## Arranque y Operación

Rodaje de vehículo nuevo .....	182
Modos de potencia .....	182
Cambio a PARK (estacionamiento) .....	184
Cambio fuera de PARK (estacionamiento) .....	185

## Unidad eléctrica de impulso

Unidad eléctrica de impulso .....	186
Conducción con un pedal .....	189

## Sistemas de transmisión

Tracción en las cuatro ruedas .....	190
-------------------------------------	-----

## Frenos

Refuerzo de freno eléctrico .....	190
Sistema de frenos antibloqueo (ABS) .....	191
Freno de estacionamiento eléctrico .....	191
Asistencia del freno .....	193
Asistencia de arranque en subidas (HSA) .....	193
Sostenimiento automático de vehículo (AVH) .....	193
Frenado regenerativo .....	194

## Sistemas de control de recorrido

Control de tracción/Control electrónico de estabilidad .....	195
Control de modo del conductor .....	197

## Control de velocidad constante

Control de velocidad constante .....	199
Control de velocidad adaptativo (Avanzado) .....	201
Super Cruise .....	213

## Sistemas avanzados de asistencia al conductor

Sistemas avanzados de asistencia al conductor .....	231
Alertas de asistencia para Estacionarse o Ir de Reversa .....	233
Cámara de visión trasera (RVC) .....	233
Sistema de visión envolvente .....	234
Asistente aparcamiento .....	236
Asistencia automática de estacionamiento (APA) .....	238
Frenado automático en reversa (RAB) .....	242
Alerta de peatón trasero .....	243
Sistema de Alerta de Tráfico Trasero Cruzando (RCTA) .....	244
Sistemas de asistencia para conducción .....	245
Sistema de alerta de choque de frente (FCA) .....	245
Frenado automático de emergencia (AEB) .....	247
Sistema de frenado ante peatón al frente (FPB) .....	251
Alerta de cambio de carril (LCA) .....	253
Asistencia de dirección de zona ciega (BZSA) .....	256
Asistente de mantenimiento de carril (LKA) .....	257

Grabador de visión panorámica .....	258
Cámaras conectadas .....	259

## Carga

Cuándo cargar .....	261
Carga de conexión .....	261
Anulación de carga demorada .....	267
Retroalimentación de estado de carga .....	267
Cable de carga .....	270
Interrupción de servicio eléctrico de carga .....	278
Requerimientos eléctricos para carga de batería .....	279

## Remolque transporte

Información general sobre remolque .....	279
Características de manejo y sugerencias de remolque .....	279
Arrastre de remolque .....	283
Equipo de remolque .....	287
Control de balanceo (TSC) de remolque ..	290
Aplicación de remolque .....	292

## Conversiones y adiciones

Equipo eléctrico incorporado .....	293
------------------------------------	-----

## Información de conducción

### Conducir para una mejor eficiencia de energía

Utilice los consejos de las siguientes categorías para ayudar a maximizar la eficiencia de energía y la autonomía.

En temperaturas más frías, mientras que estos consejos de eficiencia ayudarán, el rango de conducción de vehículo eléctrico será menor debido al mayor uso de energía incluyendo la energía usada para calentar la cabina.

La tarjeta de Uso de energía disponible en el Centro de información del conductor (DIC) calcula la influencia de los principales factores que afectan la autonomía del vehículo. Muestra cómo se está utilizando la energía para la conducción actual desde la última vez que se arrancó el vehículo. Ver *Centro de información del conductor (DIC)* ⇨ 109 y *Estado del vehículo* ⇨ 111.

### Aceleración/Frenado/Desaceleración por inercia

Evite las aceleraciones y desaceleraciones rápidas.

Use el control de velocidad constante cuando sea apropiado.

Planee con anticipación las desaceleraciones, y desaceleración por inercia siempre que sea posible. No se apresure en los semáforos, y no cambie a N (Neutral) para desacelerar por inercia.

Use la función de conducción con un solo pedal cuando sea apropiado para ayudar a recuperar energía durante la conducción por inercia y el frenado. El modo de Un pedal recupera más energía mientras se desliza y frena que el modo D (Conducción). Consulte *Conducción con un pedal* ⇨ 189.

Use la paleta Regen on Demand del volante durante la desaceleración para ayudar a recuperar energía. Consulte *Frenado regenerativo* ⇨ 194.

### Terreno y velocidad del vehículo

Mayores velocidades y cambios de inclinación usan más energía y pueden reducir significativamente el rango eléctrico.

### Ajuste de clima

Usar los sistemas de calefacción y aire acondicionado disminuye la energía disponible para la conducción eléctrica. La eficiencia

de energía óptima se logra cuando la calefacción, aire acondicionado, y el ventilador están apagados.

Use las funciones de asiento con calefacción y ventilación (si está equipado) en lugar del sistema de control de clima. Calentar y ventilar el asiento usa menos energía que calentar y enfriar el interior. Ver *Asientos delanteros con calefacción y ventilación* ⇨ 41 y *Asientos traseros con calefacción* ⇨ 43.

Use la función de controles de clima de arranque remoto para calentar o enfriar el interior mientras el vehículo está conectado para usar la electricidad del tomacorriente en lugar de usar la energía de la batería. Consulte *Arranque remoto* ⇨ 13.

En clima cálido, evite estacionarse bajo la luz directa del sol. Use viseras dentro del vehículo.

Mantenga limpio el interior de las ventanas para reducir el empañamiento. Apague el desempañador delantero y el desempañador trasero cuando no los necesite.

Evite conducir con las ventanas abiertas en velocidades de carretera.

Use el Indicador de batería en el grupo de instrumentos para ver el efecto de la configuración de controles de clima en su autonomía calculada. Consulte *Indicador de batería (Alto voltaje)* ⇨ 90.

### Temperatura exterior

En días más fríos, es mejor conectar el vehículo durante la noche, y después arrancar de forma remota el vehículo.

Permita que el vehículo se caliente durante 20 minutos antes de conducir.

### Carga/mantenimiento del vehículo

#### Carga

Mantenga el vehículo conectado, incluso cuando esté completamente cargado, para mantener la temperatura de la batería lista para la siguiente conducción. Esto es importante cuando las temperaturas exteriores sean extremadamente calientes o frías.

Si es posible, use una estación de carga de alta energía nivel 2 (240 voltios) para mejores resultados. Esto permite que el interior del vehículo y la batería de alto voltaje se calienten a la temperatura óptima.

### Mantenimiento

Siempre mantenga las llantas infladas y el vehículo alineado apropiadamente.

El peso de la carga de exceso en el vehículo afecta la eficiencia y el rango. Evite llevar más de lo necesario.

Evite el uso innecesario de accesorios eléctricos. La energía usada para funciones diferentes a impulsar el vehículo reducirán la autonomía disponible.

Usar un portaequipajes reducirá la eficiencia debido al peso y arrastre adicionales.

### Conducción distraída

Las distracciones vienen en muchas formas y pueden hacer que usted pierda la concentración en la tarea de conducir. Aplique su buen juicio y no permita que otras actividades desvíen su atención del camino. Muchos gobiernos locales han promulgado leyes relativas a la distracción de los conductores. Familiarícese con las leyes locales de su área.

Para evitar la conducción distraída, mantenga sus ojos en el camino, mantenga sus manos en el volante, y enfoque su atención en la conducción.

- No use el teléfono móvil en situaciones de conducción exigentes. Use el método de manos libres para hacer o recibir las llamadas telefónicas necesarias.
- Observe el camino. No lea, tome notas ni busque información en teléfonos u otros dispositivos electrónicos móviles.
- Designe un pasajero al asiento delantero para que maneje las distracciones potenciales.
- Familiarícese con las funciones del vehículo antes de conducir, como la programación de las emisoras de radio favoritas y el ajuste del control del clima y los ajustes de los asientos. Programe toda la información del viaje en cualquier dispositivo de navegación antes de conducir.
- Espere a que el vehículo esté estacionado para recoger objetos que hayan caído al piso.
- Detenga o estacione el vehículo para atender a los niños.
- Mantenga las mascotas en un transportador o con elementos de restricción adecuados.

- Evite conversaciones tensas al conducir, ya sea con un pasajero o en un teléfono móvil.



### Advertencia

Quitar los ojos del camino durante mucho tiempo o con demasiada frecuencia puede provocar una colisión que puede dar como resultado lesiones o incluso la muerte. Enfoque su atención en conducir.

Consulte en la sección de infoentretenimiento más información sobre el uso de ese sistema, incluyendo la conexión y el uso de un teléfono móvil.

### Conducción defensiva

La conducción defensiva significa siempre esperar lo inesperado. El primer paso para conducir defensivamente es usar un cinturón de seguridad. Consulte *Cinturones de seguridad* ⇨ 44.

- Asuma que los otros usuarios del camino (peatones, ciclistas y otros conductores) serán descuidados y cometerán errores. Anticipe lo que puede hacer y esté listo para ello.

- Mantenga suficiente distancia entre su vehículo y el vehículo que va al frente.
- Concéntrese en la tarea de manejar.

### Conducción perjudicada

Las muertes y lesiones asociadas con conducción perjudicada constituyen una tragedia mundial.



### Advertencia

Beber alcohol o consumir drogas y después conducir es muy peligroso. Sus reflejos, percepciones, atención y juicio pueden verse afectados incluso por una pequeña cantidad de alcohol o drogas. Podría tener un choque serio — o incluso mortal — si maneja después de tomar o consumir drogas.

No conduzca mientras esté bajo influencia de alcohol o drogas, o viaje con un conductor que haya estado bebiendo o esté impedido por drogas. Encuentre un transporte alternativo a casa; o si está en un grupo, designe a un conductor que permanecerá sobrio.

## Control de vehículo

El frenado, el direccionamiento y la aceleración son factores importantes para ayudar a controlar el vehículo durante la conducción.

## Frenos

La acción de frenado involucra tiempo de percepción y tiempo de reacción. La decisión de pisar el pedal de freno es tiempo de percepción. El hacerlo es tiempo de reacción.

El tiempo de reacción del conductor promedio es de unos 3/4 de segundo. En ese tiempo, un vehículo que se desplaza a 100 km/h (60 mph) viaja 20 m (66 pies), lo cual puede ser una distancia grande en una emergencia.

Entre las recomendaciones útiles de frenado que deben tenerse presentes se incluyen:

- Mantenga suficiente distancia entre usted y el vehículo que va delante.
- Evite frenados bruscos innecesarios.
- Mantenga el ritmo de avance del tráfico.

## Dirección

### Precaución

Para evitar daño al sistema de dirección, no conduzca sobre aceras, barreras de estacionamiento, u objetos similares a velocidades mayores a 3 km/h (1 mph). Tenga cuidado cuando conduzca sobre objetos tales como divisores de carril y topes de velocidad. Los daños ocasionados por el uso incorrecto del vehículo no están cubiertos por su garantía.

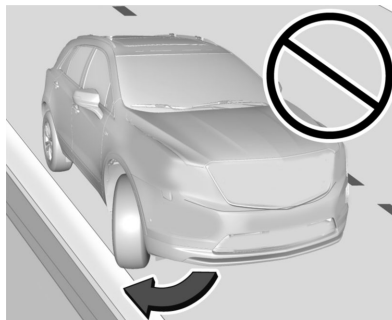

## Dirección asistida eléctrica

El vehículo está equipado con un sistema de dirección asistida eléctrica, que reduce la cantidad de esfuerzo necesario para dirigir el vehículo. No cuenta con fluido de dirección asistida. No se requiere mantenimiento periódico.

Si el vehículo experimenta una falla del sistema y pierde la dirección asistida, es posible que se requiera un mayor esfuerzo de dirección. La asistencia de la dirección asistida también puede reducirse si gira el volante hasta el límite y lo mantiene así con fuerza durante un período prolongado.

Si hay algún problema acuda con su distribuidor.

## Recomendaciones para las curvas

- Tome las curvas a una velocidad razonable.
- Reduzca la velocidad antes de entrar a una curva.
- Mantenga una velocidad razonable a lo largo de la curva.
- Espere a que el vehículo esté fuera de la curva antes de acelerar suavemente hacia la recta.

### Dirección en emergencias

- Hay algunas situaciones en las que variar la dirección para esquivar un problema puede ser más efectivo que frenar.
- Sujetar ambos lados del volante le permite girar 180 grados sin quitar ninguna de las manos.
- El Sistema de frenos antibloqueo (ABS) permite virar y frenar al mismo tiempo.

### Recuperación en todo terreno

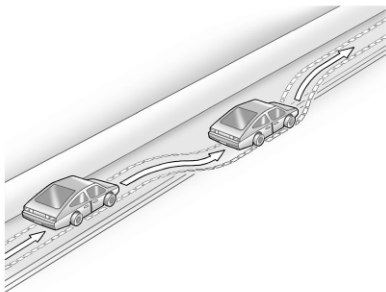

Las llantas delanteras del vehículo pueden salir de la orilla del camino hacia el acotamiento al manejar. Siga estas recomendaciones:

1. Libere el acelerador y a continuación, si no hay nada que lo impida, cambie la dirección del vehículo de modo que se monte en el borde del pavimento.
2. Gire el volante aproximadamente 1/8 de vuelta, hasta que la rueda delantera derecha haga contacto con el borde del pavimento.
3. Gire el volante para seguir el camino.

### Pérdida de control

#### Derrapes

Hay tres tipos de derrape que corresponden a los tres sistemas de control del vehículo:

- Derrape por frenado - las ruedas no giran.
- Derrape por virado o de esquina - el exceso de velocidad o de virado en una curva hace que las llantas patinen y pierdan fuerza de giro.
- Derrape por aceleración - un acelerón demasiado fuerte hace que las llantas de tracción patinen.

Los frenos antibloqueo ayudan a evitar el derrape por frenado únicamente.

Los conductores defensivos evitan la mayoría de los derrapes teniendo un cuidado razonable adecuado a las condiciones existentes y evitando exceder dichas condiciones. Pero los derrapes siempre pueden ocurrir.

Si el vehículo empieza a deslizarse, siga estas sugerencias:

- Quite el pie del pedal del acelerador y gire el volante hacia donde desee que se dirija el vehículo. El vehículo puede enderezarse, pero si se desliza de nuevo por girar excesivamente el volante, esté listo para corregir otro deslizamiento si ocurre.
- Reduzca la velocidad y ajuste su conducción según las condiciones climáticas. La distancia de frenado puede ser más larga y el control del vehículo puede verse afectado cuando la tracción se reduce a causa de agua, nieve, hielo, grava u otros materiales que estén sobre el camino. Aprenda a reconocer las pistas de advertencia (tales como suficiente agua, hielo o nieve en el camino para crear una superficie tipo espejo) y reduzca la velocidad cuando tenga duda.

- Trate de evitar los cambios bruscos de dirección, aceleración o frenado, incluyendo la reducción de la velocidad del vehículo cambiando a una velocidad menor (frenado con motor). Cualquier cambio repentino puede hacer que las llantas se deslicen.

## Conducción en caminos mojados

La lluvia y los caminos mojados pueden reducir la tracción del vehículo y afectar su capacidad de aceleración y frenado. Siempre maneje más despacio en este tipo de condiciones de manejo y evite manejar dentro de charcos grandes, niveles altos de agua o agua corriente.



### Advertencia

Los frenos mojados podrían causar choques. Podrían no funcionar del todo bien durante un frenado repentino y podrían hacer que el vehículo se derrape hacia un lado. Podría perder el control del vehículo.

(Continúa)

### Advertencia (Continúa)

Después de manejar a través de un charco de agua o un autolavado, presione suavemente el pedal de freno hasta que los frenos funcionen normalmente.

El agua corriente crea fuerzas importantes. El manejar sobre agua corriente podría provocar el arrastre de su vehículo. Si esto sucede, usted y el resto de los ocupantes podrían ahogarse. No ignore las advertencias de la policía y sea muy cuidadoso al tratar de manejar sobre agua corriente.

### Hidroplaneación

La hidroplaneación es peligrosa. El agua puede acumularse bajo las llantas del vehículo haciendo que estén totalmente sobre el agua. Esto puede suceder cuando el camino está mojado y usted conduce a una velocidad considerable. Cuando el vehículo está hidroplaneando, cuenta con muy poco o ningún contacto con el camino.

No existe ninguna regla definitiva para la hidroplaneación. El mejor consejo es disminuir la velocidad cuando el camino esté mojado.

### Otros consejos para el clima lluvioso

Además de reducir la velocidad, otros consejos para el clima lluvioso incluyen:

- Mantenga una distancia mayor.
- Pase con precaución.
- Mantenga el equipo de limpiaparabrisas en buen estado y mantenga lleno el depósito de líquido lavaparabrisas.
- Asegúrese que las llantas estén bien mantenidas y tengan la profundidad adecuada de la banda de rodadura. Consulte *Llantas* ⇨ 324.
- Apague cualquier control de velocidad constante, si está equipado. Ver *Control de velocidad adaptativo (Avanzado)* ⇨ 201 o *Super Cruise* ⇨ 213.
- Apague el modo de Conducción con un pedal. Consulte *Conducción con un pedal* ⇨ 189.
- Encienda el Sistema de control de tracción (TCS) y el Control electrónico de estabilidad (ESC). Consulte *Control de tracción/Control electrónico de estabilidad* ⇨ 195.



## Cuestas y caminos montañosos

### Advertencia

No cargue la batería de su vehículo por arriba del 80% si va a conducir por pendientes largas y empinadas, como pasos de montaña. Esto proporciona espacio en la batería para el frenado regenerativo para complementar sus frenos convencionales durante el descenso. Esto es especialmente importante cuando lleva un remolque, lo que ejerce una presión adicional sobre el sistema de frenos de su vehículo.

Si la batería se llena, el frenado regenerativo será limitado o no estará disponible. Los frenos tendrán que hacer todo el trabajo para desacelerar el vehículo y se podrían calentar demasiado. Es posible que los frenos calientes no puedan reducir la velocidad del vehículo lo suficiente como para mantener la velocidad y el control. Para ayudar a evitar el riesgo de un choque, limite la carga de la batería y, si nota que los

(Continúa)

### Advertencia (Continúa)

frenos se debilitan o recibe una advertencia de freno, detenga el vehículo y deje que los frenos se enfríen.

Consulte "Cargar ahora" en *Carga* ⇨ 102 para obtener información sobre cómo configurar los límites de carga.

El manejo en colinas empinadas y montañas es diferente al manejo en terreno plano. Asegúrese de:

- Utilizar el frenado regenerativo para ayudar a reducir la velocidad del vehículo o mantener la velocidad manteniendo el vehículo en velocidad y limitando la carga inicial de la batería al 80% o menos. Consulte *Frenado regenerativo* ⇨ 194.
- Cuando sea necesario frenar, use toques ligeros y frecuentes del pedal del freno. Esto maximiza el frenado regenerativo y minimiza la carga en el sistema de frenos del vehículo.
- Mantenga el vehículo en buen estado y realice todos los servicios de mantenimiento.

- Revise todos los niveles de fluido, los frenos, las llantas y el sistema de enfriamiento.
- Conduzca a velocidades que mantengan el vehículo en su propio carril. No haga giros o cruce la línea central.
- Esté alerta en la cima de las colinas; algo podría estar en su carril (por ejemplo, un vehículo detenido, un accidente).
- Ponga atención a las señales especiales del camino (por ejemplo, área de caída de piedras, cruce de caminos, pendientes continuas, zonas de rebase y no rebase) y tome las acciones adecuadas.

## Conducción en invierno

### Manejo sobre nieve o hielo

#### Precaución

Para evitar daño a las ruedas y componentes de freno, siempre retire la nieve y hielo del interior de las ruedas y desde abajo del vehículo antes de conducir.

La nieve o hielo entre las llantas y el camino crea menos tracción o agarre, así que conduzca cuidadosamente. Hielo húmedo puede ocurrir en aproximadamente 0°C (32°F) cuando comience a caer lluvia congelada. Evite manejar sobre hielo mojado o en condiciones de lluvia helada hasta que los caminos sean tratados.

#### Para conducción de camino resbaloso:

- Apague el control de velocidad constante.
- Si está activada, apague la Conducción con un pedal. Consulte *Conducción con un pedal* ⇨ 189.
- Si está apagado, encienda los sistemas de Control de tracción y Control electrónico de estabilidad. Consulte *Control de tracción/Control electrónico de estabilidad* ⇨ 195.
- Seleccione el modo de conductor de Nieve/Hielo. Consulte *Control de modo del conductor* ⇨ 197.
- Acelere suavemente. Acelerar demasiado rápido causa que las ruedas giren y hace resbaladiza la superficie debajo de las llantas.

- Permita una mayor distancia de seguimiento y observe si hay puntos resbaladizos. Es posible que queden áreas con hielo en las áreas sombreadas de los caminos limpios. La superficie de una curva o un paso a desnivel podría permanecer con hielo incluso cuando las carreteras circundantes están libres. Evite maniobras violentas de dirección o frenado al manejar sobre hielo.
- El sistema de frenos anti-bloqueo (ABS) mejora la estabilidad del vehículo durante altos forzados, pero los frenos se deben aplicar antes que sobre pavimento seco. Consulte *Sistema de frenos antibloqueo (ABS)* ⇨ 191.

#### Condiciones de tormenta de nieve

Si se queda varado o no puede continuar conduciendo debido a las condiciones de la tormenta invernal, detenga el vehículo en un lugar seguro y haga una señal para pedir ayuda. Manténgase cerca del vehículo a menos que la ayuda se encuentre cerca.

Si permanece en su vehículo mientras espera, haga una señal para pedir ayuda y mantenga seguros a todos en el vehículo encendiendo las intermitentes de advertencia de peligro y atando una tela roja a un espejo exterior.

Para conservar energía de la batería mientras espera por ayuda, opere el vehículo sólo durante periodos cortos como se necesite para calentar el vehículo y después apague el vehículo y cierre la ventana parcialmente. El mantenerse en movimiento también le puede ayudar a mantenerse caliente. Para obtener consejos adicionales para ayudar a conservar la energía de la batería en climas fríos, consulte *Conducir para una mejor eficiencia de energía* ⇨ 170.

#### Si el vehículo se atasca

Gire las llantas con cuidado para liberar el vehículo cuando esté atascado en arena, lodo, hielo o nieve. Consulte “Oscilar su vehículo para liberarlo del atascamiento” más adelante en esta sección.

El Sistema de control de tracción (TCS) a menudo puede ayudar a liberar un vehículo atascado. Consulte *Control de tracción/Control electrónico de estabilidad* ⇨ 195. Si el sistema

de control de tracción (TCS) no puede liberar el vehículo, vea “Oscilar el vehículo para liberarlo del atascamiento”.

### ⚠ Advertencia

Si las llantas del vehículo giran a alta velocidad podrían explotar, y usted y las demás personas podrían resultar heridos. Haga girar las ruedas lo menos posible y evite avanzar a más de 56 km/h (35 mph).

### Balaneo del vehículo para liberarlo del atasco

Gire el volante hacia la izquierda y la derecha para liberar el área alrededor de las llantas delanteras. Desactive TCS. Cambie el movimiento hacia atrás y hacia adelante, entre R (Reversa) y D (Conducción), haciendo girar las ruedas lo menos posible. Para evitar el desgaste de la unidad eléctrica de impulso, espere hasta que las llantas se hayan detenido antes de cambiar la velocidad. El girar las llantas hacia adelante y hacia atrás provoca un movimiento de balaneo del vehículo que podría liberarlo. Si esto no libera el vehículo después de unos

cuantos intentos, tal vez necesite remolcarlo para sacarlo. Consulte *Transporte de vehículo deshabilitado* ⇨ 355.

### Límites de carga del vehículo

Es importante conocer la cantidad de carga que puede soportar el vehículo. Este peso se denomina capacidad de peso del vehículo e incluye el peso de todos los ocupantes, la carga y las opciones no instaladas de fábrica. Hay dos etiquetas en el vehículo que pueden indicar la cantidad de peso que puede cargar; la etiqueta Tire and Loading Information (Información sobre llantas y carga) y la etiqueta de certificación/llanta.

### ⚠ Advertencia

No cargue el vehículo más allá del peso bruto del vehículo (GVWR) o el peso bruto por eje máximo (GAWR). Esto puede ocasionar que los sistemas se rompan y cambien la manera de maniobrar el vehículo. Esto podría

(Continúa)

### Advertencia (Continúa)

ocasionar la pérdida de control y un choque. La sobrecarga también puede reducir el desempeño para detenerse, dañar las llantas, y acortar la vida del vehículo.

### Etiqueta de información sobre las llantas y carga

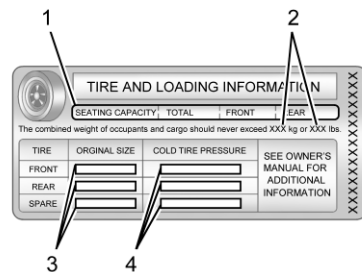

### Etiqueta de ejemplo

En el pilar central (pilar B) está pegada una etiqueta de información sobre las llantas y la carga específica del vehículo.

La etiqueta de Información sobre llantas y carga muestra el número de asientos para los ocupantes (1) y la capacidad máxima de peso del vehículo (2) en kilogramos y libras.

La etiqueta Información sobre llantas y carga también muestra el tamaño de las llantas de equipo original (3) y las presiones de inflado en frío recomendadas para las llantas (4). Para obtener más información sobre las llantas y la presión de inflado consulte *Llantas* ⇨ 324 y *Presión de llantas* ⇨ 330.

También hay información importante acerca de la carga en la etiqueta de certificación del vehículo/llantas. Puede indicar el peso bruto del vehículo (GVWR) y el peso bruto por eje (GAWR) para los ejes delantero y trasero. Consulte "Etiqueta de certificación/llantas" más adelante en esta sección.

#### **Pasos para determinar el límite de carga correcto.**

1. Localice la declaración "El peso combinado de los ocupantes y la carga nunca debe exceder XXX kg o XXX libras." en la placa del vehículo.
2. Determine la suma del peso del conductor y los pasajeros que irán en el vehículo.
3. Reste el peso total del conductor y los pasajeros de XXX kg o XXX libras.
4. La cantidad resultante será la capacidad de carga o equipaje disponible. Por ejemplo, si la cantidad "XXX" es igual a 1400 libras y habrá cinco pasajeros de 150 libras en su vehículo, la capacidad para carga y equipaje será de 650 libras (1400-750 (5 x 150) = 650 lbs.)
5. Determine el total del peso del equipaje y la carga que llevará el vehículo. Ese peso no puede exceder la capacidad de carga y equipaje calculada en el paso 4.

6. Si su vehículo jalará un remolque, la carga del remolque se transferirá a su vehículo. Consulte este manual para determinar la forma en que esto reduce la carga disponible y la capacidad de carga de equipaje de su vehículo.

Consulte *Arrastre de remolque* ⇨ 283 para obtener información importante acerca de cómo jalar un remolque, seguridad al remolcar y consejos de remolque.

Si se instalan accesorios posventa en el vehículo, por ejemplo una cubierta de techo, asegúrese de agregar el peso para todos los accesorios instalados al peso combinado de equipaje y carga.

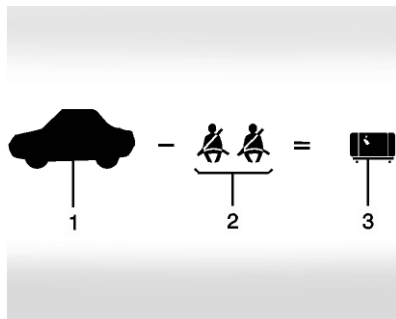

Ejemplo 1

1. Capacidad de peso del vehículo para el ejemplo 1 = 453 kg (1,000 lbs).  
Después reste el Peso de accesorio, por ejemplo una caja de carga para el techo = 15.8 kg (35 lbs)
2. Reste el peso de los ocupantes @ 68 kg (150 lbs) x 2 = 136 kg (300 lbs).
3. Capacidad disponible restante para peso de carga = 301.2 kg (665 lbs)

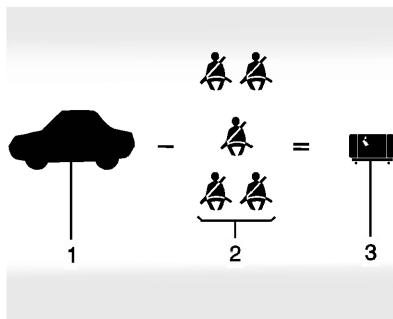

Ejemplo 2

1. Capacidad de peso del vehículo para el ejemplo 2 = 453 kg (1,000 lbs).  
Después reste el Peso de accesorio, por ejemplo una caja de carga para el techo = 18.1 kg (40 lbs)
2. Reste el peso de los ocupantes @ 68 kg (150 lbs) x 5 = 340 kg (750 lbs).
3. Capacidad disponible restante para peso de carga = 94.9 kg (210 lbs)

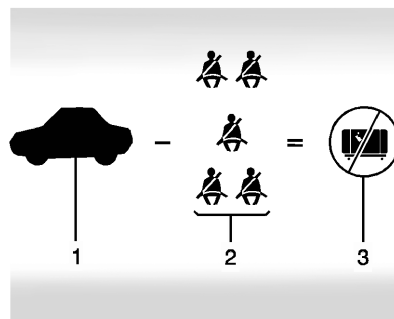

Ejemplo 3

1. Capacidad de peso del vehículo para el ejemplo 3 = 453 kg (1,000 lbs).
2. Reste el peso de los ocupantes @ 91 kg (200 lbs) x 5 = 453 kg (1,000 lbs).
3. Peso disponible para carga = 0 kg (0 lbs).

Consulte la etiqueta Tire and Loading Information (Información sobre llantas y carga) para obtener información específica acerca de la capacidad de peso del vehículo y los asientos disponibles. El peso combinado del conductor, pasajeros, accesorios y carga nunca debe exceder la capacidad de peso del vehículo.

## Etiqueta de certificación/llantas

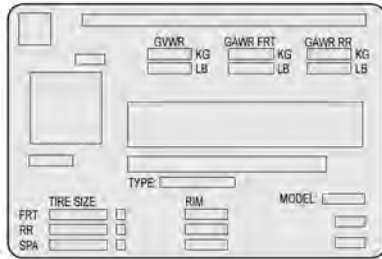

### Ejemplo de etiqueta

En el pilar central (pilar B) está adherida una etiqueta de Certificación/Llanta específica del vehículo.

La etiqueta puede mostrar el tamaño de las llantas originales del vehículo y las presiones de inflado necesarias para obtener la capacidad de peso bruto del vehículo. La etiqueta muestra la capacidad de peso bruto del vehículo. Esto se denomina Clasificación de peso bruto del

vehículo (GVWR). El GVWR incluye el peso del vehículo, todos los ocupantes, y la carga.

La etiqueta de certificación/llantas también puede indicar el peso máximo para los ejes delantero y trasero, denominado Clasificación de peso bruto de eje (GAWR). Para averiguar las cargas reales en los ejes delantero y trasero, pese el vehículo en una estación de pesaje. Su distribuidor puede ayudar para realizar esta tarea. Asegúrese de distribuir la carga uniformemente en ambos lados de la línea central.

### Precaución

Sobrecargar el vehículo puede dañarlo. Las reparaciones no estarían cubiertas por la garantía del vehículo. No cargue excesivamente el vehículo.

### ⚠ Advertencia

Las cosas en el interior del vehículo podrían golpear y lastimar a los ocupantes durante un frenado o vuelta repentina, o en un choque.

- Ponga las cosas en el área de carga del vehículo. En el área de carga, póngalas lo más adelante posible. Intente repartir el peso de manera uniforme.
- Nunca apile objetos pesados, como maletas, dentro del vehículo de manera que algunos queden por encima de los respaldos de los asientos.
- No deje una silla para niños dentro del vehículo sin asegurarla de manera adecuada.
- Fije los objetos sueltos dentro del vehículo.
- No deje ningún asiento plegado a menos que sea necesario.

## Arranque y Operación

### Rodaje de vehículo nuevo

#### Precaución

Evite efectuar paradas bruscas durante los primeros 322 km (200 millas). Durante este tiempo las balatas de frenos nuevas aún no se asientan. Las paradas bruscas con balatas nuevas pueden significar desgaste prematuro y replazo en menos tiempo. Siga este lineamiento de asentamiento cada vez que coloque balatas de frenos nuevas. Después del asentamiento, la velocidad y carga del vehículo se pueden incrementar gradualmente.

## Modos de potencia

### Encendido

Este vehículo está equipado con Arranque manos libres, que enciende automáticamente el vehículo cuando ingresa con una llave remota, presiona el freno o cierra la puerta del conductor.

Si se dejó una llave remota en el vehículo después del último ciclo de encendido, cerrar la puerta del conductor no encenderá el vehículo. El pedal del freno debe estar presionado para encender el vehículo. Aparecerán mensajes del Centro de información del conductor (DIC) que explican cómo encender el vehículo.

Si la llave remota no está en el vehículo o algo interfiere con la llave remota, se muestra un mensaje en el DIC.

Si el vehículo no enciende debido a una batería baja de la llave remota, el vehículo todavía se puede conducir. Consulte *Operación de llave remota* ⇨ 7.



Una luz de vehículo listo se muestra en el grupo de instrumentos inferior cuando el vehículo está listo para ser conducido. Esto podría tomar hasta 15 segundos en temperaturas extremadamente frías.

El grupo de instrumentos también muestra un indicador de batería activa cuando el vehículo está listo para conducir.

Se escuchará una campanilla si se abre la puerta del conductor mientras el vehículo está encendido.

## Apagado



Apagar el vehículo mientras se mueve puede desactivar las bolsas de aire. Mientras conduzca, sólo apague el sistema de impulso en caso de una emergencia.



Cuando se haya completado el ciclo de manejo y el vehículo se cambie a P (Estacionamiento), el vehículo se apagará cuando se detecte la salida de un conductor. El vehículo también se puede apagar presionando en la pantalla de infoentretenimiento.

La energía retenida para los accesorios (RAP) permanecerá activa hasta que se abra la puerta del conductor.

Si el vehículo no se ha cambiado fuera de P (Estacionamiento), no se apagará en base a la detección de salida del conductor y deberá apagarse a través de  o esperando el tiempo de espera de apagado automático.

Si el vehículo debe apagarse en una emergencia:

1. Frene presionando el freno de manera firme y continua. No bombee los frenos una y otra vez. Esto podría agotar la asistencia eléctrica, aumentando la fuerza requerida para presionar el pedal del freno.
2. Cambie el vehículo a N (neutral). Esto puede hacerse con el vehículo en movimiento. Después de cambiar a N (neutral), presione firmemente el freno y dirija el vehículo hasta un lugar seguro.
3. Deténgase por completo, cambie a P (estacionamiento) y apague el vehículo.
4. Active el freno de estacionamiento. Consulte *Freno de estacionamiento eléctrico* ⇨ 191.

Si se ingresa un modo de manejo donde  está presente mientras se mueve, el vehículo se puede apagar mientras se conduce. Presione  y siga las instrucciones que se muestran en

el Centro de información del conductor (DIC) para confirmar que desea el modo de apagado del vehículo.

Las funciones de control de clima, como descongelamiento, calefacción y aire acondicionado, sólo están disponibles mientras el vehículo está encendido. Apagar el vehículo apagará todos los controles de clima.

Si se detecta una colisión, se mostrará una pantalla adicional de apagado del vehículo de emergencia y se puede presionar para apagar el vehículo.

### Mantener el vehículo encendido después de la salida del conductor

#### Advertencia



Es peligroso salir del vehículo si no se presiona el botón P (Estacionamiento) con el freno de estacionamiento puesto. El vehículo podría moverse.

No abandone el vehículo cuando el sistema de impulso esté en funcionamiento. Si dejó el sistema de impulso encendido, el vehículo podría comenzar a moverse

(Continúa)



#### Advertencia (Continúa)

de manera repentina. Usted u otras personas podrían resultar lesionados. Para asegurarse de que el vehículo no se mueva, siempre ponga el freno de estacionamiento y presione el botón P (Estacionamiento), incluso cuando esté en un terreno nivelado.

Presione  en la pantalla de infoentretenimiento para mantener el vehículo encendido después de detectar la salida de un conductor.  se debe seleccionar cada vez que el vehículo se cambia a P (Estacionamiento) para que esté activo. El vehículo permanecerá encendido durante un tiempo determinado que se muestra en una notificación al momento de la activación.  se puede volver a seleccionar para reiniciar el intervalo de tiempo.

Antes de salir del vehículo, presione el botón P (estacionamiento) y el interruptor del freno de estacionamiento eléctrico (EPB), entonces active . Consulte *Cambio a PARK (estacionamiento)* ⇨ 184.



Usar  reducirá el nivel de carga de la batería de alto voltaje. Asegúrese que su batería tenga carga suficiente antes de activar . Consulte *Indicador de batería (Alto voltaje)* ⇨ 90.

 sólo debe usarse cuando el vehículo está atendido. Sonará un sonido del claxon si el vehículo se apaga durante el intervalo de tiempo establecido.

### Modo de servicio

#### Precaución

Colocar el vehículo en Modo de servicio usando la batería de 12 voltios. No use el Modo de servicio por un periodo extendido, o el vehículo puede no arrancar.

Este modo está disponible para servicio y diagnóstico y para verificar la operación adecuada de la luz Dé servicio pronto al vehículo, conforme pueda requerirse para propósitos de inspección o mantenimiento. Para colocar el vehículo en Modo de servicio.

1. Asegúrese que el vehículo esté apagado, la puerta del conductor esté abierta y el pedal del freno no esté aplicado.
2. Presione y suelte el pedal del acelerador tres veces dentro de cinco segundos, manteniendo el acelerador presionado la tercera vez.

El grupo de instrumentos y los sistemas de infoentrenimiento funcionarán normalmente, pero no se podrá conducir el vehículo. El sistema de impulso no estará activo en el Modo de servicio. Presione el pedal del freno para encender el vehículo o presione  OFF en la pantalla de infoentrenimiento para apagar el vehículo.

### Cambio a PARK (estacionamiento)

#### Advertencia

Estacionarse en pendientes con poca tracción como hielo, nieve, lodo o grava puede causar que el vehículo se mueva involuntariamente y podría resultar en lesiones, muerte, y/o daño del

(Continúa)

#### Advertencia (Continúa)

vehículo. Asegúrese de aplicar el freno de estacionamiento. Consulte *Freno de estacionamiento eléctrico* ⇨ 191.

Para cambiar a P (estacionamiento):

1. Mantenga presionado el pedal de freno y aplique el freno de estacionamiento. Consulte *Freno de estacionamiento eléctrico* ⇨ 191.
2. Presione el interruptor P (Estacionamiento) en el extremo de la palanca de cambios. Consulte *Unidad eléctrica de impulso* ⇨ 186.
3. El indicador P en la palanca de cambios encenderá rojo cuando el vehículo esté en P (Estacionamiento).
4. Apague el vehículo.

Si el vehículo se cambia a P (estacionamiento) en una colina, el Freno eléctrico de estacionamiento (EPB) puede aplicarse automáticamente. El conductor tal vez no puede liberar el EPB con el interruptor EPB. Debe liberarse automáticamente cuando el motor se cambie fuera de P (estacionamiento).

## Salir del vehículo con el sistema de impulso encendido



### Advertencia

Es peligroso salir del vehículo si el vehículo no está totalmente en P (Estacionamiento) con el freno de estacionamiento activado. El vehículo podría moverse.

No abandone el vehículo cuando el sistema de impulso esté encendido. Si dejó el sistema de impulso encendido, el vehículo podría comenzar a moverse de manera repentina. Usted u otras personas podrían resultar lesionados. Para asegurarse de que el vehículo no se mueva, siempre ponga el freno de estacionamiento y presione el botón P (Estacionamiento), incluso cuando esté en un terreno nivelado. Consulte *Cambio a PARK (estacionamiento)* ⇨ 184.

Si el vehículo tiene que dejarse con el sistema de propulsión activado, asegúrese de que el vehículo se encuentre en P (Estacionamiento) con el freno de estacionamiento puesto, antes de abandonar el vehículo. Después de presionar el botón P (Estacionamiento), mantenga presionado el pedal de freno regular. Si no

puede ver el indicador P (Estacionamiento) en el grupo de instrumentos, significa que el vehículo no se ha cambiado a P (Estacionamiento).

## Cambio fuera de PARK (estacionamiento)

Este vehículo está equipado con unidad de accionamiento eléctrica. Para cambiar fuera de P (Estacionamiento), el vehículo debe estar encendido, el pedal de freno aplicado, y el cable de carga desconectado.

Estacionar el vehículo en frío extremo durante varios días sin que el cable de carga esté conectado puede hacer que el vehículo no arranque. Conecte el vehículo para permitir que la batería de alto voltaje se caliente lo suficiente.

Para cambiar a una velocidad diferente a P (estacionamiento):

1. Presione el pedal del freno.
2. Verifique que el vehículo esté desconectado, y que la luz vehículo listo esté encendida.
3. Mueva la palanca de cambios a la posición deseada.

Después de soltar la palanca de cambios, retornará a la posición central.

El indicador P cambiará a blanco y el indicador de velocidades en la palanca de cambios cambiará a rojo cuando el vehículo ya no esté en P (Estacionamiento).

Si el vehículo no puede cambiar de P (Estacionamiento), se puede mostrar un mensaje del Centro de información del conductor (DIC). Verifique que el vehículo está encendido, la luz de vehículo listo encendida y el pedal del freno esté aplicado cuando está intentando cambiar de P (estacionamiento). Si se cumplen todos estos requisitos, pero el vehículo no cambia fuera de P (estacionamiento), consulte a su distribuidor para obtener servicio.

Si está equipado, la función Buckle to Drive (Abrochar cinturón para conducir) puede evitar el cambio desde P (Estacionamiento). Consulte *Abroche el cinturón para conducir* ⇨ 46.

## Unidad eléctrica de impulso



El vehículo usa una unidad eléctrica de impulso. El patrón de cambios se muestra en la parte delantera de la palanca de cambios. La posición de velocidad seleccionada se iluminará en rojo en la palanca de cambios, mientras que todas las demás se proyectarán en blanco. Si el cambio no es inmediato, como en condiciones muy frías, el indicador en el interruptor de cambios puede parpadear hasta que esté completamente conectado.



### Advertencia

Es peligroso salir del vehículo si no se presiona el botón P (Estacionamiento) con el freno de estacionamiento puesto. El vehículo podría moverse.

No abandone el vehículo cuando el sistema de impulso esté en funcionamiento. Si dejó el sistema de impulso encendido, el vehículo podría comenzar a moverse de manera repentina. Usted u otras personas podrían resultar lesionados. Para asegurarse de que el vehículo no se mueva,

(Continúa)

### Advertencia (Continúa)

siempre ponga el freno de estacionamiento y presione el botón P (Estacionamiento), incluso cuando esté en un terreno nivelado.

**P:** Esta posición bloquea las ruedas motrices. Use P (Estacionamiento) cuando arranque el vehículo para asegurarse que el vehículo no se mueva.

Si el vehículo está encendido, el vehículo se puede cambiar a P (Estacionamiento).

Si se presiona  mientras está en una velocidad relativamente alta, las instrucciones se mostrarán en el Centro de información del conductor (DIC) para confirmar que se desea el modo de apagado del vehículo. Una vez confirmado, el vehículo se apagará y cambiará automáticamente a N (Neutral). Cuando el vehículo se detenga, se puede seleccionar P (Estacionamiento).

Cuando el vehículo esté detenido, presione  para apagar el vehículo. El vehículo cambiará a P (Estacionar) automáticamente a menos que el vehículo esté en N (Neutral), consulte "Modo de lavado de vehículo" más adelante en esta sección.

El vehículo no cambiará a P (Estacionamiento) si se está moviendo muy rápido. Detenga el vehículo y cambie a P (Estacionamiento).

Para cambiar dentro y fuera de P (Estacionamiento), vea *Cambio a PARK (estacionamiento)* ⇨ 184 y *Cambio fuera de PARK (estacionamiento)* ⇨ 185.

Si aparece el mensaje SERVICE SHIFTER SEE OWNER'S MANUAL (Dé servicio a palanca de cambios, consulte el manual del propietario) en el Centro de información del conductor (DIC), la palanca de cambios necesita servicio. Lleve el vehículo a revisión lo más pronto posible. Si el vehículo cambia automáticamente a P (Estacionamiento), verifique si el botón P (Estacionamiento) está atorado. Para operar el vehículo, sostenga la palanca de cambios en la velocidad deseada, R (Reversa) o D (Conducción), hasta que la velocidad del vehículo exceda 16 km/h (10 mph), y después libere la palanca de cambios.

**R:** Esta posición se utiliza para retroceder.

Si el vehículo se cambia desde R (Reversa) a D (Conducción) o desde D (Conducción) a R (Reversa) mientras la velocidad sea muy alta, el vehículo puede cambiar a N (Neutral). Reduzca la velocidad del vehículo y trate de cambiar nuevamente.

Para cambiar a R (Reversa):

1. Detenga el vehículo por completo.
2. Desde la posición central, mueva la palanca de cambios hacia atrás hacia usted y luego hacia arriba. R se ilumina en rojo.
3. Después de soltar la palanca de cambios, retornará a la posición central.

Para salir de R (Reversa):

1. Detenga el vehículo por completo.
2. Cambie a la velocidad deseada.
3. Después de soltar la palanca de cambios, retornará a la posición central.

A velocidades bajas, R (Reversa) puede utilizarse para mecer el vehículo hacia atrás y hacia adelante para salir de la nieve, hielo o arena sin dañar la unidad de accionamiento eléctrico. Consulte *Si el vehículo se atasca* ⇨ 177.

### Precaución

El vehículo no está diseñado para permanecer en N (Neutral) por periodos prolongados de tiempo. Cambiará automáticamente a P (Estacionamiento).

**N:** En esta posición, el sistema de impulso está inactivo. Si el vehículo se está moviendo y se apaga, vuelva a arrancar el sistema de impulso en N (Neutral) únicamente.

Para cambiar a N (neutral):

1. Mueva la palanca de cambios hacia atrás, hacia el conductor.
  - Si el vehículo está en P (Estacionamiento), aplique el pedal del freno mientras mueve la palanca de cambios hacia atrás.
  - El indicador N se iluminará en rojo.
2. Después de soltar la palanca de cambios, retornará a la posición central.

Para cambiar fuera de N (Neutro):

1. Detenga el vehículo por completo.
2. Mantenga oprimido el pedal del freno.
3. Cambie a la velocidad deseada.

Si no se aplica el pedal del freno, el vehículo puede permanecer en N (Neutral).

**Modo de autolavado****Precaución**

El vehículo no está diseñado para permanecer en N (Neutral) por periodos prolongados de tiempo. Cambiará automáticamente a P (Estacionamiento).

Este vehículo incluye un Modo de autolavado que permite que el vehículo permanezca en N (Neutral) para uso en autolavados.

El vehículo no estaba diseñado ni se pretende que sea remolcado con cualquiera de sus ruedas en el suelo. Si su vehículo está inhabilitado y necesita ser remolcado, consulte *Transporte de vehículo deshabilitado* ↪ 355.

**Modo de autolavado (Vehículo apagado) - Conductor en el vehículo**

Para colocar el vehículo en N (Neutral) con el vehículo apagado y ocupado:

1. Conduzca a la entrada del autolavado.
2. Presione el pedal del freno.
3. Cambie a N (neutral).
4. Apague el vehículo y libere el pedal del freno.

5. El indicador debe continuar mostrando N. Si no lo hace, repita los pasos 2-4.
6. El vehículo ahora está listo para el autolavado.

**Modo de autolavado (Vehículo apagado) - Conductor fuera del vehículo**

Para colocar el vehículo en N (Neutral) con el vehículo apagado y desocupado:

1. Conduzca a la entrada del autolavado.
2. Presione el pedal del freno.
3. Abra la puerta.
4. Cambie a N (neutral).
5. Apague el vehículo y libere el pedal del freno.
6. El indicador debe continuar mostrando N. Si no lo hace, repita los pasos 2-5.
7. Salga del vehículo y cierre la puerta. El vehículo ahora está listo para el autolavado.
8. El vehículo puede cambiar automáticamente a P (Park) al volver a entrar.

**Modo de autolavado (Vehículo encendido) - Conductor en el vehículo**

Para colocar el vehículo en N (Neutral) con el vehículo encendido y ocupado:

1. Conduzca a la entrada del autolavado.
2. Presione el pedal del freno.
3. Cambie a N (neutral).
4. Libere el pedal del freno. El vehículo ahora está listo para el autolavado.

**Modo de autolavado (Vehículo encendido) - Conductor fuera del vehículo**

Para colocar el vehículo en N (Neutral) con el vehículo encendido y desocupado:

1. Conduzca a la entrada del autolavado.
2. Presione el pedal del freno.
3. Abra la puerta.
4. Cambie a N (Neutral), y libere el pedal del freno.
5. El indicador debe continuar mostrando N. Si no lo hace, repita los pasos 2-4.
6. Salga del vehículo y cierre la puerta. El vehículo ahora está listo para el autolavado.

7. El vehículo puede cambiar automáticamente a P (Park) al volver a entrar.

### Precaución

Patinar excesivamente los neumáticos puede dañar la unidad de accionamiento eléctrico. La reparación no estará cubierta por la garantía del vehículo. Si está atascado no gire las llantas.

**D:** Esta posición es para el manejo normal. Si necesita más potencia para rebasar, presione el pedal del acelerador.

Para cambiar a D (Conducción):

1. Detenga el vehículo por completo.
2. Desde la posición central, mueva la palanca de cambios hacia atrás hacia usted y luego hacia abajo.
  - Si el vehículo está en P (Estacionamiento), presione el pedal del freno mientras mueve la palanca de cambios.
  - D se iluminará en rojo.
3. Después de soltar la palanca de cambios, retornará a la posición central.

Para salir de D (Conducción):

1. Detenga el vehículo por completo.
2. Cambie a la velocidad deseada.

Al detenerse en una pendiente pronunciada, utilice los frenos para mantener el vehículo en su lugar.

Al cambiar a P (Estacionar) en una colina, use los frenos para sostener el vehículo y luego cambie a P (Estacionar).

### Conducción con un pedal

La Conducción con un pedal permite el uso del pedal del acelerador para controlar la desaceleración del vehículo hasta detenerlo por completo. Liberar completamente el pedal del acelerador resultará en una deceleración energética. Levantar parcialmente el pedal del acelerador permite que la desaceleración del vehículo se ajuste conforme se desee.

Use el pedal del freno si se requiere frenado de emergencia.

Para ver y configurar la conducción con un pedal, desde la pantalla de inicio de la pantalla de infoentretenimiento, seleccione **Controles > Conducción y Estacionamiento > Conducción con un pedal**.

Seleccione **Apagado** para desactivar la conducción con un pedal para la conducción tradicional con dos pedales, similar a un vehículo de gasolina.

Seleccione **Normal** para activar la Conducción con un pedal donde se aplica un nivel moderado de frenado cuando se suelta el pedal del acelerador mientras se conduce.

Seleccione **Alto** para activar la Conducción con un pedal donde se aplica un nivel fuerte de frenado cuando se suelta el pedal del acelerador mientras se conduce.

Cuando está activado, la Conducción con un pedal se aplica en D (Conducción). Esta función permanece activa hasta que el conductor la desactive manualmente. Presione el pedal del acelerador a la velocidad deseada. Las luces de freno se encenderán durante una desaceleración sustancial y cuando el vehículo se detenga.

Si la conducción con un pedal está desactivada mientras está detenido, el vehículo permanecerá detenido. Presione el pedal del freno o pedal del acelerador para regresar a conducción de dos pedales.

Para un acceso más rápido, la Conducción con un pedal se puede seleccionar en la aplicación Modo de conducción o la bandeja de controles. Si está equipado, el botón de controles se puede activar en el menú de configuración Conducción con un pedal para permitir un cambio de nivel.

Toque  para encender o apagar la Conducción con un pedal. Cuando está encendida, la Conducción con un pedal vuelve al nivel seleccionado anteriormente. Para cambiar el nivel, presione el enlace Configuración en el cuadro emergente para ir a la selección completa de Conducción con un pedal.

Cuando sea posible, la Conducción con un pedal utiliza el frenado regenerativo para reducir la velocidad del vehículo y lograr eficiencia energética. Los frenos de fricción se pueden usar en algunos casos cuando se reduce el frenado regenerativo. Se usarán los frenos de fricción para sostener el vehículo después de detenerse, y se puede notar un ruido cuando se aplican los frenos.

Al conducir en carreteras resbaladizas, se recomienda apagar la Conducción con un pedal. Consulte *Conducción en invierno* ⇨ 176.

Mientras usa Conducción con un pedal, el Freno de estacionamiento eléctrico (EPB) se puede aplicar en algunas circunstancias. Esto puede ocurrir cuando:

- El conductor sale del vehículo.
- El vehículo ha permanecido estacionario por cinco minutos.

Para reanudar la conducción, presione el pedal del acelerador y el EPB se desconectará automáticamente.

## Sistemas de transmisión

### Tracción en las cuatro ruedas

Este vehículo puede estar equipado con Tracción eléctrica avanzada en las cuatro ruedas (eAWD). El sistema eAWD entrega potencia a las cuatro ruedas y el sistema se ajusta automáticamente a las condiciones de conducción. El sistema eAWD varía continuamente la potencia de tracción de las ruedas delanteras y traseras para maximizar la eficiencia de conducción y mejorar la dinámica de conducción. Su vehículo tiene una capacidad de conducción excepcional, pero siempre debe tener cuidado de ajustar el estilo de conducción al tráfico y las condiciones del camino.

La configuración de eAWD del vehículo se puede personalizar para el modo de conductor seleccionado. Consulte *Control de modo del conductor* ⇨ 197 para obtener más información.

## Frenos

### Refuerzo de freno eléctrico

Los vehículos equipados con refuerzo de freno eléctrico tienen circuitos de freno hidráulico que son controlados electrónicamente cuando se aplica el pedal del freno durante la operación normal. El sistema realiza pruebas de rutina y se apaga dentro de unos cuantos minutos después de que se apaga el vehículo. Se puede escuchar ruido durante este tiempo. Si se presiona el pedal del freno durante las pruebas o cuando el sistema de refuerzo de freno eléctrico está apagado, se puede sentir un cambio perceptible en la fuerza y recorrido del pedal. Esto es normal.

## Sistema de frenos antibloqueo (ABS)

El Sistema de frenos antibloqueo (ABS) ayuda a prevenir el deslizamiento de frenado y mantener la dirección durante un frenado fuerte.

ABS realiza una verificación de sistema cuando se conduce el vehículo por primera vez. Se puede escuchar un ruido de motor o clic momentáneo mientras se realiza esta prueba, y el pedal del freno se puede mover ligeramente. Esto es normal.



Si hay un problema con el sistema ABS, la luz de advertencia se mantendrá encendida. Consulte *Luz de advertencia del Sistema de Frenos Antibloqueo (ABS)* ⇨ 97.

El ABS no cambia el tiempo necesario para poner un pie en el pedal del freno y no siempre disminuye la distancia de frenado. Si se acerca demasiado al vehículo al frente, no

tendrá tiempo para aplicar los frenos si dicho vehículo disminuye la velocidad o se detiene bruscamente. Siempre deje suficiente espacio al frente para frenar, incluso con el sistema ABS.

### Uso del sistema ABS

No bombee los frenos. Sólo sostenga el pedal de freno hacia abajo firmemente. Escuchar o sentir que el ABS opere es normal.

### Frenado en emergencias

El ABS permite la dirección y frenado al mismo tiempo. En muchas emergencias, la dirección puede ayudar más que el frenado.

## Freno de estacionamiento eléctrico

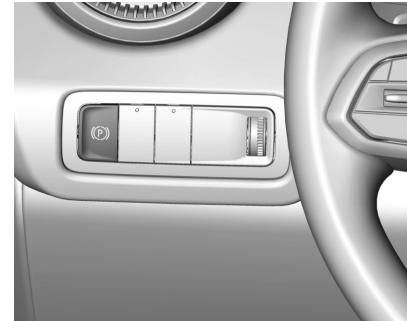

El Freno de estacionamiento eléctrico (EPB) siempre puede aplicarse, incluso con el vehículo apagado. En caso de falta de energía eléctrica, el EPB no puede activarse ni liberarse. Para evitar que se agote la batería, evite ciclos repetidos innecesarios del EPB.

El sistema tiene una luz roja de Estado del freno de estacionamiento y una luz ámbar de advertencia de servicio del freno de estacionamiento. Ver *Luz de freno eléctrico de estacionamiento* ⇨ 96 y *Luz del freno de estacionamiento eléctrico de servicio*



⇒ 97. También hay mensajes del Centro de información del conductor (DIC) relacionados con el freno de estacionamiento.

Antes de abandonar el vehículo, compruebe la lámpara roja de estado del freno de estacionamiento para estar seguro de que el freno de estacionamiento se encuentra aplicado.

### Activación del EPB

Para aplicar el EPB:

1. Asegúrese de que el vehículo está totalmente detenido.
2. Oprima el interruptor EPB momentáneamente.

La luz roja de estado del freno de estacionamiento parpadeará y luego se quedará encendida una vez que el EPB esté totalmente aplicado. Si la luz roja de estado del freno de estacionamiento destella de manera continua, entonces el EPB sólo está aplicado parcialmente, o existe algún problema con el EPB. En el DIC se muestra un mensaje. Libere el EPB e intente aplicarlo nuevamente. Si la luz no se enciende o continúa parpadeando, haga que el vehículo reciba servicio. No conduzca

el vehículo si la luz roja de estado del freno de estacionamiento se encuentra destellando, consulte a su distribuidor.

Si la luz ámbar de advertencia de servicio de freno de estacionamiento está encendida, presione el interruptor de EPB. Continúe sosteniendo el interruptor hasta que la luz roja de estado del freno de estacionamiento se mantenga encendida. Si la luz ámbar de advertencia de servicio del freno de estacionamiento se encuentra encendida, acuda a su distribuidor.

Si el EPB se aplica mientras el vehículo esté en movimiento, el vehículo desacelerará mientras se oprima el interruptor. Si el interruptor se oprime hasta que el vehículo se detenga, el EPB permanecerá activado.

El vehículo puede aplicar automáticamente el freno electrónico de freno (EPB) en algunas situaciones cuando el vehículo no está en movimiento. Esto es normal y se realiza para verificar periódicamente el funcionamiento correcto del sistema EPB, o a solicitud de otras funciones de seguridad que utilizan el EPB.

Si el EPB no se activa, bloquee las ruedas traseras para evitar el movimiento del vehículo.

### Liberación del EPB

Para liberar el EPB:

1. Active el vehículo.
2. Aplique y mantenga presionado el pedal del freno.
3. Oprima el interruptor EPB momentáneamente.

El EPB está liberado cuando la luz roja de estado del freno de estacionamiento se encuentra apagada.

Si la luz ámbar de advertencia de servicio de freno de estacionamiento está encendida, libere el EPB oprimiendo sin soltar el interruptor del EPB. Continúe sosteniendo el interruptor hasta que la luz roja de estado del freno de estacionamiento se apague. Si cualquiera de las luces permanece encendida después de intentar liberar el freno, consulte a su distribuidor.

#### Precaución

El manejar con el freno de estacionamiento activado podría sobrecalentar el sistema de frenado y provocar desgaste prematuro

(Continúa)

### Precaución (Continúa)

o daños a las partes del sistema de frenado. Asegúrese de que el freno de estacionamiento esté totalmente liberado y la luz de advertencia del sistema de frenado esté apagada antes de manejar.

### Liberación automática del EPB

El EPB se liberará automáticamente cuando el vehículo esté encendido, se ponga una velocidad, y se realice un intento de manejar. Evite aceleraciones rápidas cuando el EPB esté aplicado para mantener la vida útil de las balatas del freno de estacionamiento.

### Asistencia del freno

La Asistencia de frenos detecta aplicaciones del pedal del freno rápidas debido a situaciones de frenado de emergencia y proporciona frenado adicional para activar el Sistema de frenos anti-bloqueo (ABS) si el pedal del freno no se presiona lo suficiente fuerte para activar el ABS normalmente. Puede ocurrir ruido menor, pulsación del pedal del freno, y/o movimiento del pedal durante este tiempo. Continúe aplicando el pedal del freno según lo

dicte la situación de conducción. La Asistencia de frenos se desactiva cuando se libera el pedal del freno.

### Asistencia de arranque en subidas (HSA)



#### Advertencia

No confíe únicamente en la función HSA. HSA no reemplaza la necesidad de poner atención y conducir con seguridad. Puede ser que usted no escuche o no sienta las alertas o advertencias de este sistema. No tener el cuidado adecuado al conducir puede dar como resultado lesiones, la muerte o daños al vehículo. Consulte *Conducción defensiva* ↗ 172.

Cuando el vehículo se detiene en una pendiente, la Asistencia de arranque en colina (HSA) evita que el vehículo ruede en una dirección inadvertida durante la transición de la liberación del pedal del freno a la aplicación del pedal del acelerador. Los frenos se liberan cuando se aplica el pedal del acelerador. Los

frenos también se pueden liberar bajo otras condiciones. No confíe plenamente en HSA para sostener el vehículo.

HSA está disponible cuando el vehículo ve cuesta arriba en una velocidad de avance, o cuando ve cuesta abajo en R (Reversa). El vehículo se debe detener por completo en una pendiente para que HSA se active.

### Sostenimiento automático de vehículo (AVH)



 **Advertencia**

No confíe únicamente en esta función. No reemplaza la necesidad de prestar atención y conducir con seguridad. Puede ser que usted no escuche o no sienta las alertas o advertencias de este sistema. No tener el cuidado adecuado al conducir puede dar como resultado lesiones, la muerte o daños al vehículo.

Cuando se activa el Sostenimiento automático del vehículo (AVH) y se frena el vehículo, AVH evita que el vehículo se mueva durante la transición de la liberación del pedal del freno al pedal del acelerador. Los frenos se liberan cuando se aplica el pedal del acelerador. Los frenos también se pueden liberar bajo otras condiciones. No confíe plenamente en AVH para sostener el vehículo.

Si el pedal del acelerador no se aplica dentro de unos minutos, se aplicará el Freno de estacionamiento eléctrico. El freno de estacionamiento también se aplicará si se abre la puerta del conductor o si el cinturón de seguridad del conductor se desabrocha mientras AVH sostiene el vehículo.

AVH se puede encender presionando AUTO HOLD. La luz indicadora AVH se encenderá. Mientras AVH sostiene el vehículo, el indicador AVH cambiará a verde. Consulte *Luz de sostenimiento automático de vehículo (AVH)* ⇨ 98.

### Frenado regenerativo

El frenado regenerativo toma parte de la energía del vehículo en movimiento y la vuelve a convertir en energía eléctrica al tiempo que controla la desaceleración del vehículo. La energía capturada a partir del frenado regenerativo entonces se guarda en el sistema de la batería de alto voltaje, contribuyendo a incrementar la eficiencia de la energía.

La energía regenerativa puede estar limitada cuando la batería está con carga casi completa o fría. Consulte "Energía regenerativa limitada" bajo *Indicador de energía* ⇨ 91. El frenado regenerativo complementa los frenos convencionales de su vehículo, especialmente cuando va cuesta abajo. Consulte *Cuestas y caminos montañosos* ⇨ 176.

 **Advertencia**

No cargue la batería de su vehículo por arriba del 80% si va a conducir por pendientes largas y empinadas, como pasos de montaña. Esto proporciona espacio en la batería para el frenado regenerativo para complementar sus frenos convencionales durante el descenso. Esto es especialmente importante cuando lleva un remolque, lo que ejerce una presión adicional sobre el sistema de frenos de su vehículo.

Consulte "Cargar ahora" en *Carga* ⇨ 102 para obtener información sobre cómo configurar los límites de carga. Consulte *Cuestas y caminos montañosos* ⇨ 176 para obtener información importante sobre cómo conducir en pendientes.

El sistema de freno usa frenado regenerativo, frenado hidráulico convencional, o una combinación de ambos conforme sea apropiado.

## Regen on Demand

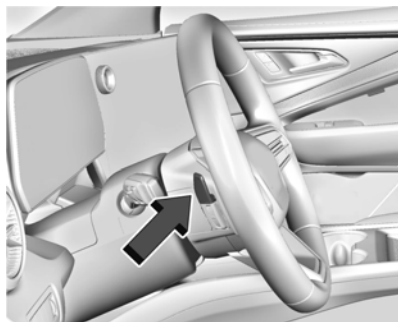

Regen on Demand (Regeneración por solicitud) permite la desaceleración incrementada al presionar y sostener la palanca del volante. Regen on Demand funciona en D (Conducción). El pedal del acelerador se puede utilizar para administrar la desaceleración mientras se utiliza Regen on Demand. Consulte *Conducción con un pedal* ⇨ 189.

Si el vehículo se detiene completamente mientras se mantiene la palanca Regen on Demand, el vehículo no se moverá lentamente hacia adelante cuando la palanca se libere. El pedal del acelerador debe presionarse para mover el vehículo hacia adelante.

Si el vehículo está en una pendiente pronunciada, debe usar el pedal del freno para sostener el vehículo.

Cuando la potencia de frenado regenerativo disponible es limitada, se pueden aplicar los frenos hidráulicos para compensar la diferencia.

Cuando Regen on Demand se activa manteniendo presionada la palanca, el control de velocidad constante se desactivará y es posible que se enciendan las luces de freno.

Evite usar Regen on Demand en condiciones de camino resbaladizo. Use el pedal del freno como el dispositivo de frenado primario.

## Sistemas de control de recorrido

### Control de tracción/Control electrónico de estabilidad

#### Operación del sistema

El vehículo tienen un Sistema de control de tracción (TCS) y StabiliTrak/Control electrónico de estabilidad (ESC). Estos sistemas ayudan a limitar el giro de la rueda y ayudan al conductor a mantener el control, en especial en condiciones de camino resbaloso.

El sistema de control de tracción (TCS) se activa si detecta que alguna de las ruedas de tracción está patinando o empieza a perder tracción. Cuando esto sucede, el sistema de control de tracción (TCS) aplica los frenos en las ruedas que patinan y reduce la potencia del vehículo para limitar el giro de la rueda.

El sistema StabiliTrak/ESC se activa cuando el vehículo detecta una diferencia entre la ruta deseada y la dirección en la cual el vehículo está avanzando en realidad. StabiliTrak/ESC aplica selectivamente presión de frenado a uno o más de los frenos de rueda del vehículo para ayudar al conductor a mantener el vehículo sobre la ruta prevista. El Control de oscilación del remolque (TSC) también se enciende automáticamente al arrancar el vehículo. Consulte *Control de balanceo (TSC) de remolque* ⇨ 290.

Si se está usando el Control de velocidad constante y el control de tracción o StabiliTrak/ESC comienza a limitar el giro de las ruedas, se desactivará el Control de velocidad constante. El Control de velocidad constante se puede volver a encender cuando lo permitan las condiciones del camino.

Ambos sistemas se encienden automáticamente cuando se arranca el vehículo y comienza a moverse. Se pueden escuchar o sentir los sistemas mientras estén en operación o mientras realizan verificaciones de diagnóstico. Esto es normal y no significa que hay un problema con el vehículo.

Se recomienda dejar el sistema ambos sistemas encendidos para condiciones de conducción normal, pero puede ser necesario apagar el sistema de control de tracción (TCS) si el vehículo está atascado en arena, lodo, hielo, o nieve. Consulte *Si el vehículo se atasca* ⇨ 177 y "Activación y desactivación de sistemas" más adelante en esta sección.





La luz indicadora para ambos sistemas está en el grupo de instrumentos. Esta luz:

- Parpadea cuando el sistema de control de tracción (TCS) está limitando el giro de las ruedas.

- Parpadea cuando StabiliTrak/ESC esté activado.
- Se enciende y permanece encendida cuando el sistema no está funcionando

Consulte *Sistema de control de tracción (TCS)/Luz de control de estabilidad electrónica* ⇨ 99.

Si cualquier sistema falla en encenderse o activarse, se muestra un mensaje en el centro de información del conductor (DIC), y  se enciende y permanece encendido para indicar que el sistema está inactivo y no ayuda al conductor a mantener el control. Ajuste el manejo de acuerdo con la situación.

Si  se enciende y permanece encendido:

1. Apague el vehículo.
2. Apague el vehículo y espere 15 segundos.
3. Arranque el vehículo.
4. Conduzca el vehículo.

Si  se enciende y permanece encendido, consulte a su distribuidor lo antes posible.

## Activación y desactivación de Sistemas

### Precaución

No frene en forma repetida o acelere fuertemente cuando el TCS está apagado. La línea de impulso del vehículo podría resultar dañada.

Para encender o apagar el sistema de Tracción (TCS), en la aplicación de controles de la pantalla de inicio de infoentretenimiento, seleccione Controles > Ver más controles > Conducir y Estacionamiento > Control de tracción encendido o apagado. Para encender o apagar StabiliTrak/ESC, seleccione  junto al menú Control de tracción. Aparecen las siguientes opciones:

- Traction Control Off (Control de tracción desactivado)
- ESC desactivado y Control de tracción desactivado
- ESC activado y Control de tracción activado

La luz de tracción apagada  aparece en el grupo de instrumentos cuando se apaga el control de tracción. Cuando se vuelve a encender el control de tracción, la luz de

tracción apagada  que se muestra en el grupo de instrumentos se apagará. Consulte *Luz de tracción apagada* ⇨ 99.

Si el sistema de control de tracción (TCS) está limitando activamente el giro de las ruedas cuando está desactivado, el sistema no se desactivará hasta que las ruedas dejen de girar.

Para apagar StabiliTrak/ESC, seleccione > junto al menú Control de tracción. Seleccione la opción ESC Off (ESC apagado) y Control de tracción apagado. La luz de StabiliTrak/ESC apagado  se mostrará en el grupo de instrumentos. Consulte *Luz de apagado del control de estabilidad electrónica (ESC)* ⇨ 100.

TCS no puede estar encendido cuando StabiliTrak/ESC está apagado.

StabiliTrak/ESC se encenderá automáticamente si el vehículo supera los 56 km/h (35 mph) y no se puede volver a apagar hasta que se reduzca la velocidad. El control de tracción permanecerá apagado.

El vehículo tiene una función de Control de oscilación de remolque (TSC) y una función de Asistencia de arranque en colina (HSA).

Ver *Control de balanceo (TSC) de remolque* ⇨ 290 o *Asistencia de arranque en subidas (HSA)* ⇨ 193.

Ingresar en Conductor adolescente activará automáticamente tanto TCS como StabiliTrak/ESC, y evitará que estas características de seguridad se desactiven. Consulte *Conductor adolescente* ⇨ 152.

El agregar accesorios puede afectar el desempeño del vehículo. Consulte *Accesorios y modificaciones* ⇨ 295.

## Control de modo del conductor

El Control de modo del conductor permite al conductor ajustar la experiencia de manejo general al seleccionar diferentes modos. Estos modos ajustan múltiples sistemas para ajustarse a necesidades de conducción específicas. El Control de modo de conductor puede estar equipado con los siguientes modos: Normal, Sport, Nieve/Hielo, Modo Z (sólo modelo SS), y un modo personalizable: Mi modo. La disponibilidad del modo del conductor y los subsistemas de vehículos afectados dependen del nivel de carrocería, la región y las características opcionales.

Si el vehículo está en Modo Normal, Mi Modo, o modo Sport, permanecerá en ese modo durante los ciclos de encendido/apagado futuros. Si el vehículo está en cualquier otro modo, regresará al modo Normal cuando se vuelva a arrancar el vehículo. Cuando se selecciona cada modo, se muestra un indicador único y persistente en el grupo de instrumentos.

## Activación de modo

Para activar cada modo, abra la aplicación Modo de conducción en la pantalla de inicio de infoentretenimiento. Active cada modo seleccionando el icono de modo.

## Descripciones de cada modo

**Modo Normal:** Utilícelo para conducción normal en ciudad y en carretera para brindar una marcha tranquila. Este ajuste proporciona equilibrio entre comodidad y manejo. No hay un indicador persistente en el grupo de instrumentos para este modo.

**Modo Deportivo:** Utilícelo cuando las condiciones del camino o sus preferencias de manejo demanden una respuesta más controlada. El modo Sport mejora el manejo y aceleración del vehículo en pavimento seco. Cuando está

activo, el modo Sport modifica los esfuerzos de la dirección, el ajuste de los pedales, y la mejora del sonido del vehículo eléctrico (ESVE).

**Modo de Nieve/Hielo:** Úselo en caminos cubiertos de nieve para mejorar la aceleración del vehículo. Cuando esté activo, el modo Nieve/Hielo ajusta la afinación del pedal para optimizar la tracción en superficies resbaladizas. Esto puede comprometer la aceleración en el asfalto seco. El modo Nieve/Hielo también modifica la Tracción eléctrica en todas las ruedas (eAWD) y la dirección.

Esta función no está destinada a utilizarse cuando el vehículo esté atascado en arena, lodo, hielo, nieve, o grava. Si se atasca el vehículo, consulte *Si el vehículo se atasca* ⇨ 177.

**Mi Modo:** Úselo para personalizar la conducción diaria. Este modo permite que el conductor configure los ajustes del subsistema del vehículo a sus preferencias de conducción. Mi modo permanece activo durante los ciclos de encendido/apagado.

A través de la pantalla de infoentrenamiento, los siguientes subsistemas del vehículo pueden estar disponibles para la personalización en este modo:

**Sensación de aceleración:** Relajado, Normal, Sport

**Sensación de freno:** Normal, Sport

**Dirección:** Normal, Sport

**Sonido de motor:** Normal, Sport, Apagado  
Para obtener una descripción más detallada de cada opción seleccionable, consulte “Personalización del modo de conducción”.

**Modo Z (Sólo modelo SS):** Úselo para personalizar la conducción dinámica. El modo Z permite que el conductor configure los ajustes del subsistema del vehículo a sus preferencias de conducción para manejo máximo.

A través de la pantalla de infoentrenamiento, los siguientes subsistemas del vehículo pueden estar disponibles para la personalización en este modo:

**Sonido de motor:** Normal, Sport, Apagado

**Dirección:** Normal, Sport

**Sensación de aceleración:** Relajado, Normal, Sport

**Sensación de freno:** Normal, Sport

**Modo Competitivo:** Apagado, Encendido  
Para obtener una descripción más detallada de cada opción seleccionable, consulte “Personalización del modo de conducción”.

## Personalización de modo de conducción

El vehículo está equipado para modificar los siguientes ajustes en función del contenido del vehículo. A través de la pantalla de inicio de infoentrenamiento, seleccione Configuración > Vehículo > Personalización de Modo de conducción y personalice Mi modo y modo Z. Estas configuraciones se retienen cada ciclo de encendido/apagado, y no se tendrá que restablecer cada vez que el vehículo arranque.

**Sensación de aceleración:** Elija qué tan sensible desea que se sienta la aceleración. Puede ajustar el pedal del acelerador para proporcionar mayor potencia.

**Sensación de freno:** La configuración de respuesta del freno ajusta la respuesta del pedal del freno. La sensación del pedal del freno es menos sensible en configuraciones más bajas y más sensible en configuraciones más altas.

**Sonido de motor:** Personaliza cómo suena su vehículo cuando acelera. Su motor eléctrico permanece silencioso en el exterior, pero el sonido que escucha en el interior cambia a medida que conduce más rápido o más lento.

**Dirección:** Elija qué tan sensible desea que se sienta la dirección. Puede configurar el volante para proporcionar más retroalimentación, lo que requiere más esfuerzo de dirección.

**Modo competitivo (sólo modo Z):** El modo Competitivo controla sistemas de desempeño del vehículo para manejo profesional en pistas de carreras. El Control de tracción y el Control de estabilidad se reducen para permitir que el conductor controle el deslizamiento de las ruedas y el viraje del vehículo. El modo Competitivo también puede cambiar automáticamente la configuración de otros subsistemas.

### Wide Open Watts (Sólo modelo SS)

Wide Open Watts (WOW) maximiza la entrega de potencia de impulso, para casos de aceleración en línea recta de duración breve. Activar WOW no anulará el modo de conducción actual, pero anulará la configuración de impulso para proporcionar un torque adicional del motor. WOW modificará el mapa del pedal, el enfriamiento de impulso, la capacidad del motor de impulso, el sonido del motor y eAWD.

Esta función no funcionará cuando la batería esté baja.

Este modo no está diseñado para uso diario. El uso prolongado en este modo reducirá la autonomía del vehículo.

Para activar este modo, seleccione el icono en la pantalla de infoentretenimiento.

## Control de velocidad constante

Si está equipado, el control de velocidad constante permite al vehículo conservar una velocidad establecida de 40 km/h (25 mph) o más sin mantener el pie sobre el pedal del acelerador. El control de velocidad constante no funciona a velocidades por debajo de los 40 km/h (25 mph).



### Advertencia

El control de velocidad crucero podría ser peligroso en los lugares donde no es posible manejar a una velocidad constante de manera segura. No utilice el control crucero en caminos con cruces o tráfico pesado.

El control de velocidad crucero puede ser peligroso en caminos resbalosos. En dichos caminos, los cambios rápidos de tracción en las llantas podrían provocar el giro sin tracción excesivo y podría perder el control del vehículo. No utilice el control de velocidad crucero en caminos resbalosos.

El Control de velocidad constante se desactivará si:

- El Sistema de control de tracción (TCS) o el sistema StabiliTrak/control electrónico de estabilidad se ha activado o desactivado. Consulte *Control de tracción/Control electrónico de estabilidad* ⇨ 195.
- Ocurre una alerta de colisión. Consulte *Sistema de alerta de choque de frente (FCA)* ⇨ 245.
- Hay una falla en el sistema.

El indicador de control de velocidad constante se puede volver blanco cuando el control de velocidad constante se desactive. Consulte *Luz de control de velocidad constante* ⇨ 102.

Cuando las condiciones del vehículo y/o del camino permiten que el control de velocidad constante se use con seguridad, se puede volver a encender el control de velocidad constante.



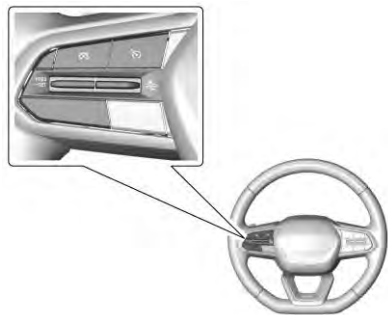

: Presione para encender o apagar el control de velocidad constante. El indicador de control de velocidad constante aparece en blanco cuando se enciende el control de velocidad constante. Consulte *Luz de control de velocidad constante* 102

**+RES** : Si hay una velocidad establecida en la memoria, presione brevemente hacia arriba para reanudar el Control de velocidad constante en dicha velocidad o mantenga presionado hacia arriba para acelerar. Si el Control de velocidad constante ya está activado, úselo para incrementar la velocidad del vehículo.

**-SET** : Presione hacia abajo brevemente para establecer la velocidad y activar el control de velocidad constante. Si el Control de velocidad constante ya está activado, úselo para disminuir la velocidad del vehículo.

: Presione este botón para desactivar el control de velocidad constante sin borrar de la memoria la velocidad establecida.

### Establecimiento del control de velocidad constante

Si el Control de velocidad constante está encendido cuando no está en uso, la rueda giratoria se podría presionar en **-SET** o **+RES** y activar el control de velocidad constante cuando no lo desee. Mantenga el control de velocidad constante apagado cuando no esté en uso. Para apagar el control de velocidad constante, presione .

Para elegir la velocidad establecida y activar el control de velocidad constante.

1. Presione .
2. Acelere a la velocidad deseada.
3. Presione brevemente hacia abajo la rueda giratoria hacia **-SET** y libérela.

4. Retire suavemente su pie del pedal acelerador.

Cuando el control de velocidad constante está activado, la luz indicadora del control de velocidad constante se muestra en verde en el grupo de instrumentos.

### Volver a una velocidad establecida

Si el control de velocidad constante está activado y a continuación presiona el freno o se presiona , el control de velocidad constante se desactiva sin borrar la velocidad de la memoria.

Una vez que la velocidad del vehículo alcanza aproximadamente 40 km/h (25 mph) o más, presione brevemente y libere la rueda giratoria hacia arriba hasta **+RES**. El vehículo regresa a la velocidad establecida anteriormente.

### Aumentar la velocidad usando el control de velocidad constante

Si el control de velocidad constante ya está activado, realice uno de los siguientes pasos:

- Presione hacia arriba sin soltar **+RES** hasta que se alcance la velocidad deseada, después suéltelo.

- Para aumentar la velocidad del vehículo en incrementos pequeños, oprima brevemente la rueda giratoria hacia arriba hasta +RES y libérela. Cada vez que se presiona, la velocidad del vehículo se incrementa 1 km/h (1 mph).

Se puede visualizar la lectura del velocímetro ya sea en unidades inglesas o métricas. Consulte *Cuadro de instrumentos* ⇨ 88. El valor del incremento utilizado depende de las unidades que se estén proyectando.

### Reducir la velocidad usando el control de velocidad constante

Si el control de velocidad constante ya está activado, realice uno de los siguientes pasos:

- Presione la rueda giratoria hacia abajo a -SET y sostenga hasta que se alcance la velocidad deseada más baja, después suéltelo.
- Para disminuir la velocidad del vehículo en incrementos pequeños, oprima brevemente la rueda giratoria hacia abajo hasta -SET y libérela. Cada vez que se presiona, la velocidad del vehículo disminuye 1 km/h (1 mph).

### Rebasar utilizando el control de velocidad constante

Utilice el pedal del acelerador para aumentar la velocidad del vehículo. Al retirar el pie del pedal del acelerador, el vehículo reducirá la velocidad a la velocidad establecida.

Mientras presiona el pedal del acelerador o poco después de liberarlo para anular el control de velocidad constante, presionar brevemente y liberar la rueda giratoria hacia abajo a -SET resultará en que la velocidad crucero se establezca en la velocidad actual del vehículo.



### Uso del control de velocidad constante en pendientes

El comportamiento del Control de velocidad constante en una pendiente depende de la velocidad y carga del vehículo, y de la inclinación de la pendiente. Cuando conduzca cuesta arriba, puede necesitar pisar el pedal del acelerador para mantener la velocidad deseada. Cuando conduzca cuesta abajo, puede necesitar aplicar el pedal del freno para mantener la velocidad deseada. Si se aplica el pedal de freno, el control de velocidad constante se desengancha.

Para volver a activar el control de velocidad constante, consulte Reanudación de velocidad establecida previamente en esta sección.

### Terminar el control de velocidad constante

Hay cinco formas de terminar el control de velocidad constante:

- Presione ligeramente el pedal del freno.
- Presione .
- Aplique la paleta de Regen on Demand.
- Presione .
- Cambie a N (neutral)

### Borrar la velocidad de la memoria

La velocidad establecida en el control de velocidad constante se borra de la memoria si presiona el botón  o cuando apaga el vehículo.

### Control de velocidad adaptativo (Avanzado)

Si está equipado, el Control de velocidad constante adaptativo (ACC) permite que el Control de velocidad constante ajuste la velocidad y se seleccione el espacio de

seguimiento. Revise cuidadosamente esta sección completa antes de usar ACC. La distancia de seguimiento es el tiempo de seguimiento (o distancia) entre su vehículo y el vehículo que se detecta directamente adelante en su camino, moviéndose en la misma dirección. Si no se detecta ningún vehículo en su camino, ACC funciona como un Control de velocidad constante normal. ACC usa una cámara y sensor(es) de radar para detectar otros vehículos. ACC usa una cámara y sensor(es) de radar para detectar otros vehículos. Consulte *Norma de Radiofrecuencia* ⇨ 381.

Si se detecta un vehículo en su camino, el ACC puede aplicar aceleración o un frenado limitado y moderado para mantener el espacio de seguimiento seleccionado. Para desactivar el ACC, aplique el freno. Si ACC está controlando la velocidad del vehículo cuando se activa el Sistema de control de tracción (TCS) o el sistema StabiliTrak/Control Electrónico de Estabilidad (ESC), el ACC puede desactivarse automáticamente. Consulte *Control de tracción/Control electrónico de estabilidad* ⇨ 195. Cuando las condiciones del camino permitan utilizar de forma segura el ACC, el ACC se puede volver a activar.

Al desactivar el sistema TCS o StabiliTrak/ESC se desconectará y evitará el accionamiento de ACC.

ACC puede reducir la necesidad de que frene y acelere frecuentemente, en especial cuando se usa en autopistas, carreteras y vías interestatales. Cuando se usa en otros caminos, puede necesitar retomar el control del frenado o aceleración más a menudo.



### Advertencia

El ACC tiene capacidad limitada de frenado y puede no tener tiempo para desacelerar el vehículo lo suficiente para evitar una colisión con otro vehículo al que usted esté siguiendo. Esto puede ocurrir cuando los vehículos que van adelante desaceleran o se detienen repentinamente, o entran a su carril. Vea también "Alertando al conductor" más adelante en esta sección. Se necesita atención total siempre durante la conducción y usted debe estar listo para tomar acciones y aplicar los frenos. Consulte *Conducción defensiva* ⇨ 172.



### Advertencia

El ACC no detectará ni frenará por la presencia de niños, peatones, animales, u otros objetos.

No use el ACC cuando:



- Se encuentre en caminos ventosos o inclinados o cuando la cámara del sensor esté bloqueada por nieve, hielo, o suciedad. El sistema puede no detectar un vehículo que va delante. Mantenga limpio el parabrisas y los faros.
- Cuando la visibilidad es deficiente debido a la lluvia, nieve, niebla, suciedad, residuos de insectos o polvo; cuando otros objetos extraños oscurecen la vista de la cámara; o cuando el vehículo enfrente o el tráfico que viene en sentido contrario ocasiona obstrucciones ambientales, como el rocío de la carretera. El desempeño del ACC está limitado en estas condiciones.

(Continúa)

### Advertencia (Continúa)

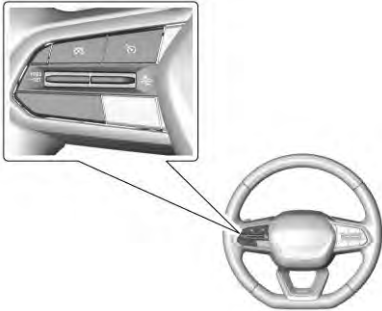
- En caminos resbalosos, donde los cambios rápidos en la tracción de los neumáticos pueden causar deslizamiento excesivo de las ruedas
- Con una carga extremadamente pesada colocada en el área de carga o en el asiento trasero
- Cuando arrastre de un remolque



: Presione para encender o apagar el sistema. La luz indicadora de ACC  se muestra en blanco en el grupo de instrumentos al activarse el ACC.

**+RES:** Oprima brevemente hacia arriba para reanudar la velocidad establecida anteriormente o para aumentar la velocidad del vehículo si ya está activado el ACC. Para aumentar la velocidad en 1 km/h (1 mph), presione brevemente hacia arriba y suelte. Para incrementar la velocidad a la siguiente marca de 5 km/h (5 mph) en el velocímetro, presione y sostenga.

**-SET (establecer):** Presione brevemente hacia abajo para establecer la velocidad cruce de ACC y activar el ACC o para disminuir la velocidad si ya está activado el ACC. Para disminuir la velocidad aproximadamente 1 km/h (1 mph), presione brevemente hacia abajo y suelte. Para disminuir la velocidad a la siguiente marca de 5 km/h (5 mph) en el velocímetro, presione hacia abajo y sostenga.

: Presione este botón para desactivar el ACC sin borrar la velocidad establecida.

: Presione para seleccionar un espacio de seguimiento para ACC de lejos, media o cerca.

Se puede visualizar la lectura del velocímetro ya sea en unidades inglesas o métricas. Consulte *Cuadro de instrumentos* ⇨ 88. El valor del incremento utilizado depende de las unidades que se estén proyectando.

### Cambiar entre ACC y Control de velocidad constante regular

Para cambiar entre ACC y control de velocidad constante regular, presione sin soltar . Se despliega un mensaje del Centro de Información del Conductor (DIC). Consulte *Mensajes del vehículo* ⇨ 115.



**Indicador de ACC**    **Indicador de Control de velocidad constante regular**

Cuando se activa ACC, se enciende la luz indicadora ACC  verde en el grupo de instrumentos y se muestra el espacio de seguimiento. Cuando se activa el control de velocidad constante normal, la luz indicadora

de Control de velocidad constante  se enciende en verde en el grupo de instrumentos, sin embargo, el espacio de seguimiento no se muestra.

Cambie de ACC a control de velocidad constante regular únicamente cuando no haya vehículos al frente de su vehículo.

Cuando se enciende el vehículo, el modo de control de velocidad constante se establecerá al último modo utilizado antes de que el vehículo se apagara.

### Advertencia

Siempre revise el indicador de control de velocidad constante en el grupo de instrumentos para determinar en cuál modo de control de velocidad constante está antes de usar la función. Si ACC no está activo, el vehículo no frenará automáticamente por otros vehículos, lo que podría causar un accidente si los frenos no se aplican manualmente. Usted y otros podrían resultar gravemente heridos o muertos.

### Configurar del Control de velocidad constante adaptativo

Si ACC está encendido cuando no está en uso, la rueda giratoria se podría presionar en -SET o +RES y activar el ACC cuando no lo desee. Mantenga el ACC apagado cuando no utilice el ACC. Presione  para apagar el ACC.

Seleccione la velocidad establecida deseada para ACC. Es la velocidad del vehículo cuando no se detecta vehículo alguno en su trayectoria.

Mientras el vehículo esté moviéndose, el ACC no se establecerá a una velocidad inferior a la velocidad mínima, aunque puede reanudarse. Si está equipado con Super Cruise, esta velocidad mínima es 5 km/h (3 mph), de otra manera, es 25 km/h (15 mph). La velocidad establecida mínima permisible es 25 km/h (15 mph).

Para elegir la velocidad establecida y activar ACC mientras se mueve:

1. Presione .
2. Acelere a la velocidad deseada.
3. Presione y suelte brevemente la rueda giratoria hacia abajo hasta -SET.
4. Quite su pie del pedal acelerador.

Cuando se active ACC, el sistema ACC puede aplicar inmediatamente los frenos si se detecta que un vehículo adelante está más cerca del espacio de seguimiento seleccionado.

ACC también se puede establecer mientras el vehículo está detenido si ACC está encendido y el pedal del freno está aplicado.



La luz indicadora ACC se muestra en el grupo de instrumentos. Cuando ACC está encendido, la luz indicadora se ilumina en blanco. Cuando ACC está activo, la luz indicadora se ilumina en verde.

Sea consciente de los límites de velocidad, de las velocidades del tráfico circundante, y las condiciones meteorológicas cuando seleccione la velocidad establecida.

### Volver a una velocidad establecida

Si el ACC está configurado a la velocidad deseada y a continuación se aplica el pedal del freno, ACC se desactiva sin borrar la velocidad de la memoria.

Para comenzar a usar el ACC de nuevo, presione +RES hacia arriba brevemente:

- Si el vehículo se está moviendo a más de 5 km/h (3 mph), ACC regresa a la velocidad anterior establecida.
- Si el vehículo se detiene con el pedal del freno aplicado, presione brevemente y libere la rueda giratoria hacia arriba a +RES y suelte el pedal del freno. ACC sostendrá el vehículo hasta que se presione la rueda giratoria hacia arriba a +RES o el pedal del acelerador.

La luz indicadora de ACC se muestra en verde y la velocidad establecida se muestra en el grupo de instrumentos. El indicador de vehículo adelante puede parpadear si hay un vehículo adelante y se mueve. Consulte "Aproximación y seguimiento de un vehículo" más adelante en esta sección.

Una vez que se haya reanudado el ACC, la velocidad del vehículo aumentará a la velocidad establecida en las siguientes condiciones:

- No hay vehículo adelante.
- El vehículo que va adelante está más allá del espacio de seguimiento seleccionado.

- La velocidad del vehículo no se limita debido a una curva cerrada.

### **Aumentando la velocidad mientras ACC se encuentra en una velocidad establecida**

Si el ACC ya está activo, haga uno de los siguientes:

- Utilice el pedal del acelerador para acelerar a la velocidad más alta deseada. Presione y suelte brevemente la rueda giratoria hacia abajo hasta -SET y libere el pedal del acelerador. El vehículo tendrá ahora el crucero en la velocidad establecida más alta.

Cuando se oprima el pedal del acelerador, el ACC no frenará porque está anulado. Mientras está inhibido, la luz indicadora de ACC se mostrará en azul en el grupo de instrumentos.

- Presione sin soltar la rueda giratoria hacia arriba a +RES hasta que se muestre la velocidad establecida deseada, después suéltelo.
- Para aumentar la velocidad en incrementos más pequeños, oprima brevemente la rueda giratoria hacia arriba hasta +RES

y libérela. Cada vez que se presiona, la velocidad del vehículo se incrementa 1 km/h (1 mph).

- Para aumentar la velocidad en incrementos más grandes, presione y sostenga la rueda giratoria hacia arriba hasta +RES. Mientras sostiene la rueda giratoria hacia arriba hasta +RES, la velocidad del vehículo aumenta a la siguiente marca de 5 km/h (5 mph) en el velocímetro, después continúa aumentando en incrementos de 5 km/h (5 mph) hasta que se suelte la rueda giratoria.

La velocidad establecida también se puede aumentar mientras el vehículo está detenido:

- Si se detiene con el pedal del freno está aplicado, presione la rueda giratoria hacia arriba a +RES hasta que se muestre la velocidad de ajuste deseada.
- Si ACC está sosteniendo el vehículo en una parada y hay otro vehículo directamente adelante, presionar la rueda giratoria hacia arriba a +RES aumentará la velocidad establecida.
- Presionar la rueda giratoria hacia arriba a +RES cuando ya no hay un vehículo adelante o cuando el vehículo que va

adelante se está alejando y no se aplica el pedal del freno causará que el ACC se reanude.

Cuando el sistema ACC determine que no hay un vehículo al frente, o que el vehículo al frente está más allá del espacio de seguimiento seleccionado, entonces la velocidad del vehículo se incrementará a la velocidad establecida de ACC.

### Reducir la velocidad mientras ACC se encuentra en una Velocidad establecida

Si el ACC ya está activo, haga uno de los siguientes:

- Utilice el pedal del freno para desacelerar a la velocidad menor deseada. Suelte el pedal del freno y después presione y suelte brevemente la rueda giratoria hacia abajo hasta -SET. El vehículo tendrá ahora el cruceo establecido a la velocidad más baja.
- Presione sin soltar la rueda giratoria hacia abajo a -SET hasta que se alcance la velocidad deseada más baja, después suéltelo.

- Para disminuir la velocidad en incrementos más pequeños, oprima brevemente la rueda giratoria hacia abajo hasta -SET y libérela. Para cada presión, la velocidad del vehículo disminuye 1 km/h o (1 mph).
- Para disminuir la velocidad en incrementos más grandes, presione y sostenga la rueda giratoria hacia abajo hasta -SET. Mientras sostiene la rueda giratoria hacia abajo hasta -SET, la velocidad del vehículo disminuye a la siguiente marca de 5 km/h (5 mph) en el velocímetro, después continúa disminuyendo en incrementos de 5 km/h (5 mph) hasta que se suelte la rueda giratoria.

La velocidad establecida también se puede disminuir mientras el vehículo está detenido.

Si está detenido, con el freno aplicado, presione y libere o sostenga la rueda giratoria hacia abajo a -SET hasta que se muestre la velocidad de ajuste deseada.

### Establecer el espacio de distancia de seguimiento

Cuando se detecta un vehículo adelante moviéndose más lento dentro del espacio de seguimiento seleccionado, el ACC ajustará

la velocidad del vehículo e intentará a mantener el espacio de distancia de seguimiento seleccionado.

Oprima  en el volante de dirección para ajustar el espacio de seguimiento. Cada vez que presione el botón, el espacio cambiará a través de tres configuraciones: Lejos, Mediano, o Cerca.

Cuando esté presionado, la configuración de espacio actual se visualizará brevemente en el grupo de instrumentos. La configuración de espacio se mantendrá hasta que se cambie.



**Ajuste de espacio alejado**

Ajuste de Separación



Ajuste de espacio medio

Ajuste de Separación



Ajuste de espacio cercano

Como cada configuración de espacio corresponde a un tiempo de seguimiento (Lejos, Mediando, o Cerca) la distancia de seguimiento variará con base en la velocidad del vehículo. Entre más rápida sea la velocidad del vehículo, mayor será la distancia que su vehículo tendrá respecto al vehículo detectado adelante. Considere las condiciones de tráfico y del clima al seleccionar el espacio de

seguimiento. El rango de espacio seleccionable puede no ser adecuado para todos los conductores y condiciones de conducción.

Cambiar la configuración de espacio automáticamente cambia la sensibilidad del tiempo de alerta (Lejos, Mediano, o Cerca) para la función de Alerta de colisión frontal (FCA). Consulte *Sistema de alerta de choque de frente (FCA)* ⇨ 245.

### Espacio de cortesía

Mantenga presionado  en el volante cuando el vehículo esté en movimiento para aumentar temporalmente la distancia con el vehículo que se encuentra adelante para permitir integrarse al tráfico.

Mantenga presionado  cuando se detenga para cancelar que ACC se reanude automáticamente (si el alto es breve) y para permanecer detenido. Éste se puede usar para permitir que el tráfico se integre entre usted y el vehículo que está adelante. Presione la rueda giratoria hasta +RES o utilice el pedal del acelerador para reanudar ACC.

El espacio de distancia de seguimiento regresará a la selección original después de sostener.

### Alertando al conductor

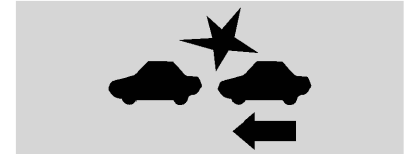

Con Pantalla superior

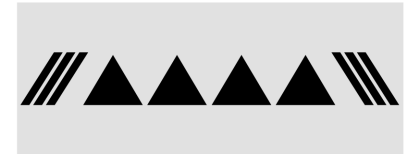

Sin Pantalla superior

Si el ACC está activado, se puede requerir la acción del conductor cuando el ACC no puede aplicar suficiente frenado debido a que se aproxima a un vehículo demasiado rápido.

Cuando ocurre esta condición, el símbolo de alerta de colisión parpadeará en el parabrisas o en la pantalla transparente, si está equipado. Sonarán ocho pitidos desde la parte delantera, o ambos lados del Asiento de alerta de seguridad pulsarán cinco veces.



Para ver las configuraciones disponibles desde la pantalla de inicio de infoentretenimiento, toque Configuración > Vehículo > Sistemas de colisión/detección.

Consulte *Conducción defensiva* ⇨ 172.

### Acercándose y siguiendo un Vehículo



El indicador de vehículo al frente se encuentra en el grupo de instrumentos. Se muestra únicamente cuando se detecta un vehículo en la trayectoria de su vehículo moviéndose en la misma dirección. Si no se proyecta este símbolo, el ACC no responderá a ni frenará cuando haya vehículos por delante.

El ACC desacelera automáticamente el vehículo y ajustará la velocidad del vehículo para seguir un vehículo detectado al frente en el espacio de seguimiento seleccionado. La velocidad del vehículo se incrementa o disminuye para seguir a un vehículo detectado al frente de su vehículo cuando ese vehículo viaja más lento que la velocidad ajustada de su vehículo.

Puede aplicar frenado limitado, si es necesario. Cuando el frenado está activo, las luces de freno se encenderán. El frenado automático se puede sentir o sonar diferente que si los frenos fueran aplicados manualmente. Esto es normal.

### Rebasar un vehículo mientras utiliza ACC

Si la velocidad establecida es lo suficientemente alta, y si se utiliza la señal direccional izquierda para rebasar un vehículo en el siguiente espacio seleccionado, ACC puede ayudar acelerando gradualmente el vehículo antes del cambio de carril.

#### Advertencia

Quando se usa ACC para rebasar un vehículo o realizar un cambio de carril, se puede reducir la siguiente distancia al vehículo que se está rebasando. ACC no puede aplicar suficiente aceleración o frenado cuando pasa un vehículo o realiza un cambio de carril. Siempre esté listo para acelerar o frenar manualmente para completar el rebase o cambio de carril.

### Objetos estacionario o con Movimiento muy lento

#### Advertencia

El ACC puede no detectar ni reaccionar a vehículos que estén detenidos o con movimiento muy lento por delante de usted. Por ejemplo, el sistema podría no frenar un vehículo que no haya detectado que se mueva. Esto puede ocurrir en el tráfico de paradas constantes o cuando un vehículo aparece repentinamente adelante debido a que haya cambiado carriles. Su vehículo puede no detenerse y podría ocasionar un choque. Sea cuidadoso al utilizar el ACC. Se necesita su atención completa siempre durante la conducción y debe estar listo para tomar acciones y aplicar el freno.

### Objetos irregulares que afectan ACC

ACC puede tener dificultad para detectar los siguientes objetos:

- Vehículos con carga que se extiende desde el extremo trasero.

- Vehículos con forma no estándar, tales como transporte de vehículo, vehículos con un carro lateral conectado, o carruajes de caballos.
- Objetos que están cerca al frente de su vehículo.

### El ACC se desactiva automáticamente

ACC se puede desactivar automáticamente y el conductor necesitará aplicar los frenos manualmente para desacelerar el vehículo si:

- Los sensores estén bloqueados.
- El sistema de control de tracción (TCS) o StabiliTrak/ESC se ha activado o desactivado.
- Hay una falla en el sistema.
- El radar falsamente reporta bloqueo cuando se conduce en un desierto o área remota, sin otros vehículos u objetos en la carretera.
- Un mensaje del DIC puede mostrarse para indicar que ACC está temporalmente no disponible.

El indicador ACC se volverá blanco cuando el ACC ya no esté activo.

En algunos casos, cuando ACC no está disponible temporalmente, se puede usar el control de velocidad constante regular. Consulte "Cambio entre ACC y Control de velocidad constante regular" anteriormente en esta sección. Siempre considere las condiciones de conducción antes de usar el sistema de control de velocidad constante.

### Notificación para reanudar el ACC

El ACC mantendrá un espacio de seguimiento detrás de un vehículo detectado y desacelerará su vehículo hasta detenerse detrás de dicho vehículo.

Si el vehículo detenido adelante se ha alejado y no se ha reanudado el ACC, el indicador de vehículo adelante destellará como recordatorio de revisar el tráfico adelante antes de proceder. Además, los lados izquierdo y derecho del Asiento de alerta de seguridad pulsarán tres veces, o sonarán tres pitidos. Para ver las configuraciones disponibles desde la pantalla de infoentretenimiento, toque Configuración > Vehículo > Sistemas de colisión/detección y después toque "Tipo de alerta" o "Go Notifier de Crucero Adaptativo".

Si está equipado con Sistema de atención del conductor (DAS), cuando el vehículo al frente se aleja, y DAS determina que la atención del conductor está en el camino al frente, ACC se reanuda automáticamente. Consulte "Atención al camino" en *Super Cruise* ⇨ 213. Si es necesario, presione la rueda giratoria hacia arriba a +RES o presione el pedal del acelerador para reanudar ACC. Si se encuentra detenido por más de dos minutos o si se abre la puerta del conductor y el cinturón de seguridad del conductor no está abrochado, ACC aplica automáticamente el Freno de estacionamiento eléctrico (EPB) para retener el vehículo. La luz de estado de EPB se encenderá. Consulte *Freno de estacionamiento eléctrico* ⇨ 191.

Un mensaje de advertencia del DIC podría indicar que cambie a P (estacionamiento) antes de salir del vehículo. Consulte *Mensajes del vehículo* ⇨ 115.

### Advertencia

Si el ACC ha detenido el vehículo, y si el ACC está desactivado, apagado o cancelado, el vehículo ya no se mantendrá detenido.

(Continúa)

**Advertencia (Continúa)**

El vehículo podría moverse. Cuando el ACC esté manteniendo el vehículo detenido, prepárese siempre para aplicar los frenos manualmente.

 **Advertencia**

Dejar el vehículo sin colocarlo en P (Estacionamiento) puede ser peligroso. No deje el vehículo cuando esté siendo detenido por el ACC. Siempre coloque el vehículo en P (Estacionamiento) y apáguelo antes de salir del vehículo.

**Anulación del ACC**

Si usa el pedal de acelerador mientras ACC está activo, la luz indicadora ACC se muestra en azul en el grupo de instrumentos para indicar que el frenado ACC no ocurrirá. ACC reanudará la operación cuando no se presione el pedal del acelerador.

 **Advertencia**

El ACC no aplicará automáticamente los frenos si su pie está apoyándose sobre el pedal del acelerador. Usted puede colisionar con un vehículo adelante de usted.

**Curvas en la carretera** **Advertencia**

En las curvas, el ACC puede no detectar un vehículo que va adelante en su carril. Usted podría ser tomado por sorpresa si el vehículo acelera hasta la velocidad establecida, especialmente al seguir a un vehículo que entra o sale por las rampas de salida. Usted podría perder el control del vehículo o chocar. No utilice el ACC al conducir en una rampa de entrada o salida. Siempre esté listo para utilizar los frenos si es necesario.

 **Advertencia**

En curvas, el ACC puede responder a un vehículo en otro carril, o puede no tener tiempo para reaccionar a un vehículo en su carril. Usted podría chocar con un vehículo que va por delante de usted, o perder el control de su vehículo. Ponga especial atención en las curvas y prepárese para utilizar los frenos si es necesario. Seleccione una velocidad adecuada al conducir en curvas.

El ACC puede funcionar de forma diferente en una curva cerrada. Puede reducir la velocidad del vehículo brevemente si la curva es demasiado cerrada.

El indicador de control de velocidad de curva  puede iluminarse en verde cuando ACC controla activamente la velocidad del vehículo y detecta una curva pronunciada en la carretera.

El ACC desacelera automáticamente el vehículo mientras recorre la curva y puede aumentar la velocidad fuera de la curva, pero no excederá la velocidad establecida.

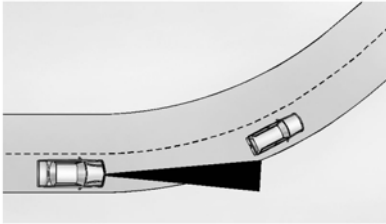

Al seguir a un vehículo y entrar en una curva, el ACC puede no detectar el vehículo que va adelante y acelerar a la velocidad establecida. Cuando esto ocurre, el indicador de vehículo por delante no aparecerá.

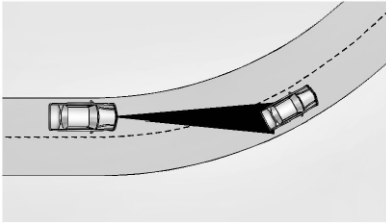

El ACC puede detectar un vehículo que no esté en su carril y aplicar los frenos.

El ACC puede proporcionar ocasionalmente una alerta y/o frenado que se considere innecesario. Podría responder a vehículos en

diferentes carriles u objetos estacionarios al entrar o salir de una curva. Esto es un funcionamiento normal. El vehículo no necesita servicio.

### Otros cambios de carril de vehículos

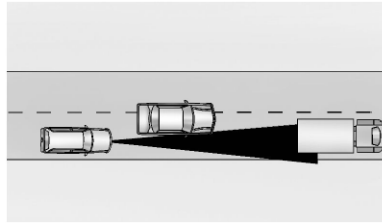

El ACC no detectará a un vehículo por delante hasta que esté completamente en el carril. Puede ser necesario aplicar los frenos manualmente.

### Objetos que no están directamente al frente de su vehículo

La detección de objetos al frente de su vehículo puede no ser posible si:

- El vehículo u objeto al frente no está dentro de su carril.
- El vehículo al frente es cambiado, no está centrado, o se cambió a un lado del carril.

### Conducción en carriles angostos

Los vehículos en carriles de tráfico adyacentes u objetos al lado del camino pueden detectarse incorrectamente cuando se localizan a lo largo del camino.

### No use ACC en colinas

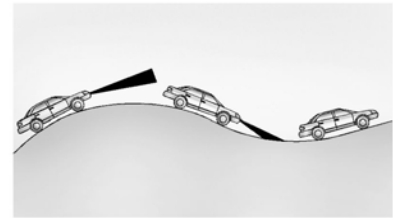

No use ACC cuando conduzca en colinas inclinadas ya que ACC puede no detectar un vehículo al frente.



### No use ACC al arrastrar un remolque

No se debe usar ACC cuando transporte un remolque.

### Desactivando ACC

Hay cuatro formas de desconectar el ACC:

- Presione ligeramente el pedal del freno.
- Oprima la paleta de Regen on Demand.

- Presione .
- Presione .

### Borrar la velocidad de la memoria

La velocidad establecida de ACC se borra de la memoria si presiona el botón  y cuando se apaga el vehículo.

### Velocidad establecida automática

Si está equipado, la función de Velocidad establecida automática usa los límites de velocidad detectados del camino para ayudar a ajustar la velocidad del vehículo mientras ACC está activado.

Puede activar o desactivar esta función a través de la configuración del vehículo. Para ver las configuraciones disponibles desde la pantalla de infoentretenimiento, toque Configuración > Vehículo > Sistemas de colisión/detección.

La velocidad establecida automática permanecerá activada o desactivada hasta que se realice otra selección, incluso si el vehículo se apaga y se enciende.

Cuando ACC está activado y Velocidad establecida automática está activada, el vehículo:

- Utiliza el límite de velocidad del camino para mantener una velocidad establecida del vehículo.
- Solicita que acepte o rechace los cambios de límite de velocidad, cuando se detecten.
- Cambia la velocidad establecida por el ACC para que coincida con el nuevo límite de velocidad del camino si se acepta, cuando se le solicite.
- No realiza ningún cambio en la velocidad establecida de ACC si se rechaza, cuando se le solicite.
- Cambia la velocidad establecida por el ACC al nuevo límite de velocidad en carretera si no se realiza ninguna acción después de recibir el aviso.

Puede aumentar o disminuir la velocidad establecida de ACC en cualquier momento usando la rueda giratoria +RES / -SET hasta un límite predefinido. El pedal del acelerador también se puede utilizar para anular la velocidad de ajuste.

El cambio en la cantidad de aumento o disminución de la velocidad, conocido como compensación, se almacena y aplica para el próximo cambio de límite de velocidad. Hay un valor máximo permitido de compensación predefinido más allá del cual no se puede cambiar la velocidad establecida.

La compensación no se conservará si se desactiva el ACC, si se desactiva la Velocidad establecida automática y cuando se apaga el vehículo.

### Advertencia

Al usar la velocidad establecida automática con ACC, es posible que la velocidad establecida automática no siempre se actualice cuando cambia el límite de velocidad. El sistema tampoco establece la velocidad del vehículo a los límites de velocidad que se muestran con señales de tráfico adicionales, por ejemplo, en zonas de construcción. Esté siempre atento a su entorno y respete las señales de límite de velocidad publicadas.

Esta función no funcionará cuando el control de velocidad constante normal sea el modo de control de velocidad constante seleccionado.

Es posible que esta función no detecte las señales de límite de velocidad condicional, por ejemplo, durante horas específicas o cuando haya trabajadores presentes.

### Condiciones de clima que afectan el ACC

El funcionamiento del sistema puede ser limitado en condiciones de nieve, lluvia pesada o rocío en el camino.

### Instalaciones de accesorios y modificaciones del vehículo

No instale o coloque ningún objeto alrededor del área del parabrisas de la cámara delantera que obstruiría la vista de la cámara delantera.

No instale objetos en la parte superior del vehículo que sobresalgan y obstruyan la cámara frontal, como una canoa, un kayak, u otros artículos que puedan transportarse.

No modifique el cofre, los faros, o las luces antiniebla, ya que esto puede limitar la capacidad de la cámara para detectar un objeto.



### Advertencia

Las calcomanías o accesorios adheridos en o alrededor de la fascia delantera o trasera de su vehículo pueden dañar los sensores de radar y provocar daños al vehículo o lesiones personales. Su vehículo podría frenar repentinamente. No sujete nada sobre o alrededor de la fascia delantera o trasera, incluyendo la matrícula, la defensa o la rejilla. Utilice únicamente accesorios originales GM.

No coloque nada en la fascia delantera o trasera, ya que esto puede interferir con el funcionamiento del sensor de radar.

### Limpiar el sistema de percepción

El sensor de la cámara en el parabrisas detrás del espejo retrovisor, y los sensores en la parte delantera del vehículo se pueden bloquear por la nieve, el hielo, suciedad, lodo o desechos. Esta área necesita limpiarse para que el ACC funcione correctamente.

Si el ACC no funciona, puede estar disponible un control de velocidad constante regular. Consulte "Cambio entre ACC y Control de velocidad constante regular" anteriormente en

esta sección. Siempre considere las condiciones de conducción antes de usar el sistema de control de velocidad constante.

Para instrucciones de limpieza, vea "Lavado del vehículo" bajo *Cuidado exterior* ⇨ 358.

## Super Cruise

Si está equipado, Super Cruise puede conducir para mantener la posición del carril bajo ciertas condiciones en caminos habilitados para Super Cruise.

Super Cruise también puede dirigir para realizar un cambio de carril bajo ciertas condiciones en caminos activados para Super Cruise. Un cambio de carril se puede iniciar por el conductor utilizando la palanca de direccionales.

Si está equipado con Cambio automático de carril, el sistema Super Cruise puede iniciar una maniobra de cambio de carril en los siguientes escenarios:

- Para rebasar tráfico más lento
- Cuando el carril actual termina más adelante
- Para regresar al carril inicial

- Para proporcionar espacio para los vehículos que se incorporan desde un carril final

Consulte "Cambio de carril Super Cruise" más adelante en esta sección y *Señales de giro y cambio de carril* ⇨ 124.

### Advertencia

Super Cruise sólo puede ayudar a mantener la posición del carril, o dirigir para cambiar de carril, al conducir en carreteras compatibles. Debe supervisar la tarea de conducir y monitorear las condiciones del camino. Es posible que deba responder a los eventos de tráfico al conducir, frenar o acelerar. Consulte *Conducción defensiva*.

Super Cruise:

- No es un sistema de conducción autónoma
- No es un sistema de prevención o advertencia de accidentes
- No es un sustituto de la supervisión adecuada de la tarea de conducir

Super Cruise utiliza lo siguiente para detectar la posición actual del carril y las marcas de carril por delante en caminos compatibles con Super Cruise bajo ciertas condiciones:

- Cámaras
- Detección de Sistema de Posicionamiento Global (GPS)
- Un mapa de alta precisión
- Datos de mejora de GPS descargados a través de OnStar

Super Cruise funciona con Control de velocidad constante adaptativo (ACC), que controla la aceleración y el frenado mientras Super Cruise está activado y en operación. Revise cuidadosamente y comprenda esta sección "Super Cruise" y la sección "Control de velocidad constante adaptativo" antes de usar Super Cruise. Consulte *Control de velocidad adaptativo (Avanzado)* ⇨ 201.

Se requiere un plan de Servicio Conectado o de servicio conectado activo que incluya servicios Super Cruise para usar Super Cruise.

### Advertencia

Super Cruise no realiza todos los aspectos de la conducción, ni hace todo lo que un conductor puede hacer. Super Cruise sólo dirige para mantener la posición del vehículo en el carril actual o, en algunas circunstancias, para cambiar de carril. Super Cruise sólo se puede usar con Control de velocidad constante adaptativo.

Super Cruise:

- No evita accidentes ni advierte sobre posibles accidentes.
- No conduce para evitar vehículos detenidos o de movimiento lento, tráfico cruzado, barreras o conos de construcción, motocicletas, niños, peatones, animales u otros objetos en el camino.
- No conduce en respuesta a vehículos u objetos al lado de su vehículo, incluyendo los vehículos que intentan ingresar a su carril.

(Continúa)

**Advertencia (Continúa)**

- No responde a semáforos, señales de alto u otros dispositivos de control de tráfico.
- No responde al cruce de tráfico.
- No hacer giros.
- No conduce para unirse o salir de las autopistas.
- No dirige para evitar, o conduce a través de zonas de construcción.
- No funciona en calles de superficie.
- No responde al tráfico que se aproxima.
- No funciona en condiciones de manejo en la ciudad.

**Advertencia**

Algunas leyes estatales y locales pueden requerir que las manos se mantengan en el volante en todo momento. Sólo retire las manos del volante si Super Cruise está activado, es seguro hacerlo y está permitido por las leyes estatales y locales.

**Advertencia**

Si no se supervisa la tarea de conducir y no se responde adecuadamente, incluso mientras Super Cruise está en funcionamiento, puede provocar un accidente. Super Cruise puede no responder como usted lo haría a todas las situaciones de manejo y puede no mantener la posición del carril en todas las condiciones.

Es extremadamente importante prestar atención al funcionamiento del vehículo, incluso mientras se utiliza Super Cruise. No use un dispositivo portátil mientras conduce, incluso con Super Cruise activado. Para evitar lesiones graves o la muerte:

- Siempre permanezca sentado correctamente en el asiento del conductor con el cinturón de seguridad abrochado.
- Nunca quite las manos del volante cuando Super Cruise no esté funcionando.

(Continúa)

**Advertencia (Continúa)**

- Siempre asegúrese que las condiciones del tráfico sean seguras antes de usar Super Cruise.
- Mantenga siempre todo el vehículo y los sensores limpios. Los sensores están en la parte delantera, lateral y trasera del vehículo.
- Siempre observe los límites de velocidad publicados. Sólo use Super Cruise en o debajo del límite de velocidad publicado.

Super Cruise no debe usarse en condiciones de manejo complejas o inciertas, que incluyen:

- No debe usarse en zonas de construcción.
- No debe usarse al acercarse o salir de las estaciones de peaje.
- No debe usarse cuando se acerca a una intersección que se controla con un semáforo, una señal de alto u otro dispositivo de control de tráfico.

(Continúa)



**Advertencia (Continúa)**

- No debe usarse cuando las marcas de carril no están presentes o no se pueden detectar. Por ejemplo, hay demasiado resplandor, las condiciones climáticas son malas o los carriles están mal marcados.
- No debe usarse en carreteras resbaladizas o heladas.
- No debe usarse en condiciones climáticas adversas, como lluvia, aguanieve, niebla, hielo o nieve.
- No debe usarse en carreteras sinuosas o montañosas.
- No debe usarse para conducir en la ciudad.
- No debe usarse durante el frenado intenso o de emergencia.
- No debe usarse en calles de superficie.
- No debe usarse en un acotamiento, unidad de servicio o debajo de una autopista elevada.

(Continúa)

**Advertencia (Continúa)**

- No debe usarse al transportar un remolque que no cumpla las pautas aprobadas por GM.
- No debe usarse en el carril de salida de carretera.

**Cuando Super Cruise está disponible****Indicador de Super Cruise**

Super Cruise está diseñado para operar sólo cuando:

- ACC está encendido. Consulte *Control de velocidad adaptativo (Avanzado)* ⇨ 201.
- Conductor adolescente no está activo.
- El GPS detecta que el vehículo está en una carretera compatible con Super Cruise.

- Tanto la cámara como los sensores del radar funcionan y no están cubiertos, obstruidos o dañados.
- El Sistema de Atención al Conductor (DAS) detecta que la cabeza y los ojos del conductor están dirigidos hacia la carretera.
- Las marcas de carril son claramente visibles y pueden ser detectadas por el sistema.

Super Cruise puede no estar disponible si el sistema detecta que la temperatura del aire exterior es muy fría.



**Condiciones deficientes**



Condiciones deficientes





## Uso de Super Cruise

 **Advertencia**

Es posible que Super Cruise no comience a conducir de inmediato, incluso cuando Super Cruise esté disponible y se presione . Para evitar lesiones graves o la muerte, sólo quite las manos del volante si la barra de luces del volante, la luz Super Cruise , y la luz del Control de velocidad constante adaptativo (ACC)  son verdes.



Para activar Super Cruise:

1. Presione  para encender ACC. Asegúrese que la luz indicadora ACC  blanca se muestre en el grupo de instrumentos. Consulte *Control de velocidad adaptativo (Avanzado)* ⇨ 201.  
Cuando Super Cruise está disponible, la luz indicadora Super Cruise  se muestra en blanco en el grupo de instrumentos.
2. Presione . ACC establecerá la velocidad a la velocidad actual del vehículo. Si el ACC tiene una velocidad previamente establecida almacenada en memoria, ACC puede reanudarse en esa velocidad.

Si está equipado, cuando la Velocidad establecida automáticamente está activada y se detecta una señal de límite de velocidad, el ACC establecerá la velocidad al límite de velocidad del camino (+/- la compensación seleccionada). Para obtener más información sobre la personalización de la Velocidad establecida automática, consulte la sección “Velocidad establecida automática” en *Control de velocidad adaptativo (Avanzado)* ⇨ 201.

 **Advertencia**

Siempre vigile la velocidad del vehículo y asegúrese de respetar el límite de velocidad, independientemente del estado de configuración automática de velocidad.

Cuando está activado y no dirige el vehículo, la barra de luz del volante parpadea en azul y la luz indicadora Super Cruise  se muestra en azul. El conductor controla la dirección y Super Cruise no dirige el vehículo.

Cuando el vehículo se coloca en el centro del carril, la barra de luz del volante y la luz indicadora Super Cruise  se muestra verde, indicando que Super Cruise está dirigiendo el vehículo.

Cuando Super Cruise controla la dirección, el tráfico y otras condiciones y leyes lo permiten, y es seguro hacerlo, se pueden quitar las manos del volante.

Siempre preste atención a la carretera y al funcionamiento del vehículo. Siempre vigile y esté atento al tráfico circundante, incluyendo los vehículos que pueden cruzar el camino al frente de su vehículo.

La dirección Super Cruise se puede anular con la dirección manual en cualquier momento. Cuando Super Cruise esté activado, siempre esté preparado para tomar medidas inmediatas, que incluyen dirección, aceleración y frenado rápidamente, si es necesario.

Super Cruise, cuando está activo, permitirá que el sistema de Colisión frontal proporcione una Alerta y Freno.

### Dirección y cambio de carriles manuales

El vehículo siempre se puede conducir manualmente, incluso con Super Cruise activado; por ejemplo, al cambiar de carril.

Cuando el volante se mueve manualmente, la barra de luz del volante parpadea en azul y la luz indicadora Super Cruise  se muestra en azul en el cuadro de instrumentos para indicar que Super Cruise no está dirigiendo el vehículo.

Cuando esté listo para permitir que Super Cruise reanude la dirección nuevamente, coloque el vehículo en el centro del carril, sostenga el volante hasta que la barra de luz del volante se ponga verde y luego suelte el volante cuando sea seguro hacerlo.



### Advertencia

Para ayudar a prevenir accidentes antes de hacer un cambio de carril:

- Siempre revise los espejos.
- Mira por encima de tu hombro.
- Usa las direccionales.

### Cambio de carril Super Cruise

#### Cambios de carril por demanda

Super Cruise puede dirigir para realizar un solo cambio de carril en determinadas condiciones cuando lo solicita el conductor al activar la señal direccional o iniciado automáticamente por el sistema Super Cruise.

Para solicitar un cambio de carril:

1. Verifique que el carril al lado de su vehículo esté despejado y que las condiciones sean seguras para hacer un cambio de carril.
2. Use la palanca de direccional para activar la direccional en la dirección del cambio de carril deseado.
3. Regrese la palanca de direccional a la posición neutral después del cambio de carril. Consulte *Señales de giro y cambio de carril*  124.

Para cancelar un cambio de carril, regrese la palanca de direccional a la posición neutral, mueva la palanca en la dirección opuesta del cambio de carril, o dirija manualmente en cualquier momento.

### Cambios de carril automáticos

Si está equipado con Cambio de carril automático y si la configuración de cambio de carril automático está activada, el sistema Super Cruise puede iniciar un solo cambio de carril bajo las siguientes condiciones:

- Para usar el carril izquierdo para rebasar a un vehículo que se mueve más lento y un cambio de carril posterior a la derecha para volver a su carril original.
- Para incorporarse al carril izquierdo o derecho cuando el carril actual termina más adelante.
- Al carril izquierdo o derecho cuando se detecta un vehículo de movimiento más lento en el carril final adyacente para proporcionar espacio para un vehículo que se incorpora.

Para cancelar un cambio de carril de Super Cruise, mueva la palanca de direccional, o dirija manualmente en cualquier momento.

Si Super Cruise detecta que el tráfico está despejado, el sistema dirigirá el vehículo para realizar el cambio de carril. Aparece un mensaje en el Centro de información del conductor (DIC)

durante el cambio de carril para proporcionar más información sobre el estado del cambio de carril.

La funcionalidad de Cambio de carril de Super Cruise sólo está disponible en caminos divididos compatibles con Super Cruise.

La funcionalidad de Cambio de carril automático Super Cruise no está disponible cuando se detecta una zona de construcción.

El Cambio de carril Super Cruise se puede desactivar cuando se detecten un remolque u otros accesorios (por ejemplo, portabicicletas, parrillas de carga, etc.).

No use el Cambio de carril Super Cruise al arrastrar un remolque.

La función Cambio de carril Super Cruise se puede personalizar en Apagado, Señal direccional activada o Automático a través de la configuración del vehículo. Para ver las configuraciones disponibles, desde la pantalla de inicio de la pantalla de infoentretenimiento, toque Configuración > Vehículo > Cambio de carril Super Cruise.

### Advertencia

El cambio de carril Super Cruise puede no detectar un vehículo en un carril adyacente. Siempre supervise la tarea de conducir y monitoree las condiciones del tráfico cuando use la función Cambio de carril Super Cruise. Sólo solicite un cambio de carril cuando las condiciones del tráfico sean seguras para un cambio de carril, y siempre esté listo para conducir manualmente el vehículo. Consulte "Dirección y cambio manual de carriles" indicada anteriormente en esta sección.

### Alerta para retomar el control

### Advertencia

Super Cruise no mantendrá la velocidad del vehículo mientras la barra de luz del volante parpadee en rojo. Si la barra de luz del volante parpadea en rojo, reanude inmediatamente la dirección manual para evitar lesiones graves o la muerte. Si no

(Continúa)

**Advertencia (Continúa)**

reanuda la dirección manual, el vehículo comenzará a disminuir la velocidad en el mismo carril y finalmente se detendrá por completo en la carretera.

Cada vez que la barra de luz del volante parpadee en rojo, reanude la dirección manual de inmediato.

Para comenzar a manejar manualmente, sostenga el volante firmemente con ambas manos usando las regiones resaltadas como se muestra en la siguiente imagen:

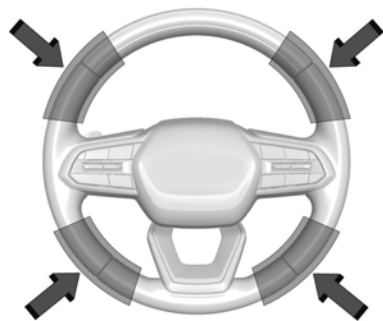

La luz indicadora Super Cruise  se mostrará en rojo en el grupo de instrumentos y aparecerá un mensaje en el DIC. Además, sonarán pitidos y el Asiento de alerta de seguridad puede vibrar, si está equipado. Para ver las configuraciones de alerta disponibles desde la pantalla de inicio de infoentretenimiento, toque Configuración > Vehículo > Sistemas de colisión/detección. Después de comenzar a conducir manualmente, entonces Super Cruise se desactivará.

La barra de luz del volante que parpadee en rojo podría aparecer en cualquiera de las siguientes condiciones:

- Las marcas de los carriles son deficientes o la visibilidad es limitada.
- DAS no detecta que la cabeza y los ojos del conductor están dirigidos hacia la carretera.
- ACC se canceló.
- El vehículo está en una curva cerrada, los carriles son demasiado anchos, o el vehículo entra en una curva demasiado rápido.
- El límite de velocidad de un camino no dividido compatible con Super Cruise es menor a 72 km/h (45 mph).

- Termina el camino compatible con Super Cruise.
- El vehículo se acerca a una intersección controlada por un semáforo, una señal de alto u otro dispositivo de control de tráfico.
- Se produce una falla del sistema Super Cruise.
- Super Cruise no puede completar la maniobra de cambio de carril.
- Super Cruise detecta una temperatura del aire exterior muy fría.

La barra de luces del volante puede parpadear en ámbar si el sistema anticipa ciertas condiciones que pueden requerir que el conductor tome el control de la dirección del vehículo.

La luz del cuadro de instrumentos , también se pondrá en ámbar y se mostrará un mensaje en el Centro de información del conductor (DIC).

Cada vez que la barra de luz del volante parpadee en ámbar, reanude la conducción manual para evitar un mayor incremento.

## Atención al camino

 Advertencia

Super Cruise es un sistema de asistencia al conductor y no puede detectar o predecir con precisión todas las situaciones. Super Cruise no es un sistema para evitar accidentes. Para evitar lesiones graves o la muerte, debe supervisar la tarea de conducir y monitorear las condiciones de la carretera. Es posible que deba responder a los eventos de tráfico al conducir, frenar o acelerar. Consulte *Conducción defensiva* ⇨ 172. Super Cruise tampoco puede determinar si está despierto, dormido, con incapacidad o enfocado adecuadamente en la conducción segura. El vehículo podría chocar con otros vehículos, salir del carril o salir de la carretera. Siempre se requiere atención completa mientras conduce, incluso mientras usa Super Cruise. Esté preparado para hacerse cargo de la dirección o aplicar los frenos en cualquier momento.

 Advertencia

Para evitar lesiones graves o la muerte, esté alerta y preste especial atención al pasar las salidas, entradas y cruces de autopistas con Super Cruise, y esté listo para tomar el control del vehículo cuando sea necesario. Los cambios en las marcas de los carriles alrededor de las salidas y entradas pueden ocasionar que Super Cruise no detecte el carril correcto. Si esto ocurre, Super Cruise puede intentar ingresos de dirección para devolver el vehículo al carril correcto y, en circunstancias excepcionales, podría corregir en exceso y hacer que el vehículo cruce momentáneamente en un carril al lado de su vehículo a menos que conduzca manualmente para mantener su posición en el carril

El Sistema de Atención al Conductor (DAS) en la columna de dirección monitorea continuamente la cabeza y la posición de los ojos del conductor para calcular la atención del conductor hacia la carretera. La cámara no graba ni comparte imágenes, audio o vídeo.

Las gafas de sol, sombreros u otros tipos de ropa que cambien la forma de la cabeza pueden interferir con el desempeño de la cámara. Para mejorar el desempeño de la cámara, suba o baje el volante, o cambie la posición del asiento.

Preste mucha atención al camino al frente para evitar estas tres alertas crecientes:

Primera alerta	<ul style="list-style-type: none"> <li>• Si la barra de luz del volante parpadea en verde, el sistema ha detectado que su cabeza y ojos pueden no estar dirigidos hacia la carretera.</li> <li>• El parpadeo se detendrá cuando el sistema detecte que su cabeza y sus ojos parecen estar dirigidos hacia la carretera.</li> </ul>
Segunda alerta	<ul style="list-style-type: none"> <li>• Si la barra de luz del volante parpadea en verde durante demasiado tiempo, Super Cruise alertará al conductor para que tome el control de la dirección de inmediato haciendo parpadear la barra de luz en rojo. Además, sonarán bips o el asiento de alerta de seguridad vibrará, si está equipado. Para ver las configuraciones de alerta disponibles desde la pantalla de inicio de infoentretenimiento, toque Configuración &gt; Vehículo &gt; Sistemas de colisión/detección &gt; Tipo de alerta.</li> <li>• Tome el control de la dirección, entonces Super Cruise puede desconectarse o la barra de luces del volante parpadea en azul para indicar la anulación del conductor. No quite sus manos del volante hasta que la barra de luces del volante se ilumine en verde.</li> <li>• Para volver a activar Super Cruise, presione . Consulte "Uso de Super Cruise" anteriormente en esta sección.</li> </ul>
Tercera alerta	<ul style="list-style-type: none"> <li>• Si la barra de luz del volante parpadea en rojo durante demasiado tiempo, un comando de voz le indicará que tome el control del vehículo.</li> <li>• Tome el control de la dirección de inmediato; ACC y Super Cruise se desconectarán.</li> <li>• Un mensaje del DIC indicará que Super Cruise está bloqueado. Super Cruise no se puede volver a activar hasta que el vehículo se apague y se encienda.</li> <li>• La falla continua de tomar el control de la dirección hará que el vehículo se detenga y se llamará a OnStar. Se encenderán las luces de freno y las luces intermitentes de advertencia de peligro.</li> <li>• Tome el control del vehículo para continuar conduciendo.</li> </ul>

### Objetos estacionario o con Movimiento muy lento; tráfico cruzado

#### Advertencia

Super Cruise no es un sistema para evitar accidentes. Super Cruise no gira para evitar un choque con vehículos detenidos o que se mueven lentamente, o con vehículos que cruzan el camino, como los que viajan a través de intersecciones. Debe supervisar la tarea de conducir y es posible que deba girar y frenar para evitar un choque, especialmente en el tráfico de avance lento o cuando un vehículo ingresa repentinamente en su carril. Siempre preste atención cuando use Super Cruise. De lo contrario, podría producirse un accidente con lesiones graves o la muerte.

### Curvas en la carretera

#### Advertencia

El vehículo podría salir de su carril de circulación. Para evitar accidentes, siempre esté listo para dirigir manualmente. Es

(Continúa)

#### Advertencia (Continúa)

posible que Super Cruise no detecte su carril en las curvas de la carretera. Es posible que Super Cruise no detecte las marcas que muestran su carril. Es posible que no tenga tiempo para reaccionar a un vehículo en el carril al lado de su vehículo mientras está en curvas en el camino. Super Cruise puede regresar el control al conductor con mayor frecuencia al conducir en una curva cerrada mientras arrastra un remolque.

Super Cruise puede funcionar de manera diferente en curvas cerradas. Puede salirse de su carril si la curva es demasiado pronunciada.

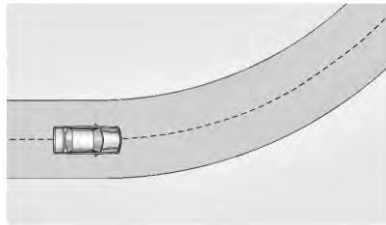

Al ingresar a una curva, Super Cruise puede no detectar las marcas del carril y puede no ajustar la dirección lo suficiente como para permanecer en su carril de circulación. Cuando esto suceda, deberá dirigir el vehículo.

Super Cruise puede detectar otras marcas de carril que no están en su carril y puede o no girar adecuadamente para mantener su carril.

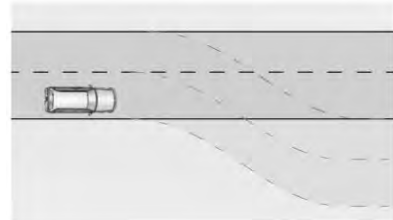

Super Cruise puede proporcionar ocasionalmente una alerta y/o dirección que se consideran innecesarios. Podría responder a marcas de carril en diferentes carriles, a señales, barandales y otros objetos estacionarios al entrar o salir de una curva. Esto es un funcionamiento normal. El vehículo no necesita servicio.



### Otros vehículos que ingresan a su carril

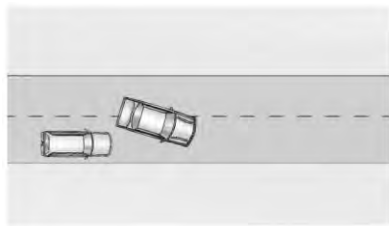

Es posible que Super Cruise no detecte un vehículo que ingrese a su carril o que no frene lo suficientemente rápido como para evitar un choque. Debe frenar y conducir el vehículo manualmente.

### Intersecciones y Vehículos cruzando la carretera al frente

Super Cruise no frenará el vehículo cuando se acerque a una intersección controlada por un semáforo o una señal de alto. Super Cruise no detectará vehículos que crucen la carretera al frente, incluso en las intersecciones, y no se dirigirá ni frenará automáticamente para evitar una colisión. Debe frenar y conducir el vehículo manualmente.

### Arrastre de un remolque.

Super Cruise se puede usar al arrastrar un remolque cuando el remolque conectado esté dentro de los límites de tamaño y peso designados en la sección "Arrastre de remolque". Consulte *Arrastre de remolque* ⇨ 283.

Cuando Super Cruise se usa con vehículos equipados con un controlador de freno de remolque posventa, desactive Super Cruise antes de aplicar el freno manual del remolque. Super Cruise no se desactivará automáticamente cuando se aplique el freno manual del remolque.

No use el Cambio de carril Super Cruise al arrastrar un remolque.

Para información adicional sobre arrastre de un remolque, consulte *Arrastre de remolque* ⇨ 283.

### Super Cruise en colinas

No use Super Cruise mientras conduce en colinas empinadas.

### Super Cruise en Caminos no divididos

Super Cruise puede estar disponible en carreteras no divididas que están mapeadas, fuera de áreas urbanas y con un límite de velocidad en carretera superior a 72 km/h (45 mph).

### Resumen de luz indicadora de Super Cruise

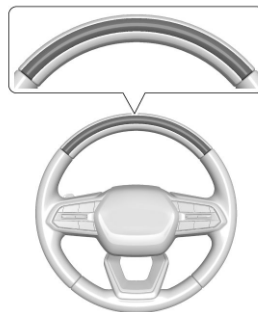

La barra de luz del volante y la luz del grupo de instrumentos proporcionan la siguiente información importante sobre la operación de Super Cruise:



Barra de luz del volante	Luz de grupo de instrumentos	Descripción de Super Cruise
Off (Apagado)	Off (Apagado)	Super Cruise está apagado. No hay dirección automática. Opere el vehículo manualmente.
Off (Apagado)	Blanco	Super Cruise está disponible y se puede activar.
Verde sólido	Verde sólido	Super Cruise está dirigiendo el vehículo. Ponga atención a la carretera y al funcionamiento del vehículo.
Azul intermitente	Azul sólido	Super Cruise no está dirigiendo el vehículo. Opere el vehículo manualmente. Consulte "Dirección y cambio manual de carriles" anteriormente en esta sección.
Parpadeo verde	Verde sólido	Super Cruise ha detectado que no está prestando suficiente atención a la carretera. Preste atención a la carretera. Consulte "Atención al camino" anteriormente en esta sección.
Parpadeo ámbar	Ámbar sólido	Tome el control de la dirección. Super Cruise se puede desactivar. Consulte "Alerta de toma de control" anteriormente en esta sección.
Parpadeo rojo	Rojo sólido	Tome el control de la dirección de inmediato. Super Cruise se desactivará. Consulte "Alerta de toma de control" anteriormente en esta sección.

### Desactivación de Super Cruise

Hay dos maneras de desactivar Super Cruise:

- Presione  mientras sus manos están en el volante. La dirección Super Cruise se desactivará.
- Presione el pedal del freno o la paleta Regen on Demand mientras sus manos están en el volante. Tanto la dirección Super Cruise como ACC se desactivarán.

### Mensajes de Super Cruise

Si la luz indicadora Super Cruise  no aparece en el grupo de instrumentos, presione  para mostrar un mensaje DIC que explica por qué Super Cruise no está disponible.

Si Super Cruise se desactiva, al presionar  dentro de los 10 segundos posteriores a la desactivación, se mostrará un mensaje en el DIC con el motivo de la desactivación de Super Cruise.

### Resumen del mensaje de Super Cruise

Se requiere suscripción	La suscripción de Servicios conectados requerida puede haber finalizado.
Presione el botón OnStar	Presione el botón OnStar azul en su vehículo para hablar con un Asesor OnStar, quien ayudará a determinar el problema y qué acciones tomar.
No disponible Encienda el Control de velocidad constante adaptativo	ACC debe estar activado antes de que se pueda activar Super Cruise. <ul style="list-style-type: none"><li>• No se requiere una velocidad establecida antes de activar Super Cruise.</li><li>• No se necesita activar ACC antes de activar Super Cruise.</li></ul>
No disponible, final de carril	Super Cruise está desactivado porque el carril de conducción está terminando.
No disponible, No hay información del camino	<ul style="list-style-type: none"><li>• No hay información de mapa disponible para esa parte del camino. La reconstrucción reciente de la carretera puede desactivar Super Cruise para esa sección de la carretera hasta que haya nueva información disponible en el mapa.</li><li>• El vehículo no está en el tipo correcto de carretera. Se requiere una autopista de acceso controlado o un camino dividido o no dividido compatible para Super Cruise.</li><li>• Hay carriles que entran o salen del lado izquierdo y derecho del camino.</li></ul>

No disponible, Los sensores no pueden encontrar líneas de carril	<ul style="list-style-type: none"> <li>• La lluvia o la nieve inhiben la capacidad del sistema para identificar líneas de carriles.</li> <li>• La luz solar directa está en la cámara frontal al amanecer o al anochecer.</li> <li>• Hay marcas de líneas de carril faltantes o deficientes en la carretera.</li> <li>• Hay resplandor solar en la superficie de la carretera.</li> <li>• Hay fuertes lluvias, charcos o salpicaduras.</li> </ul>
No disponible, El sensor no puede ver la cara claramente	<ul style="list-style-type: none"> <li>• El sol brilla en la cámara DAS.</li> <li>• El resplandor del sol al amanecer o al anochecer está en la cara del conductor.</li> <li>• Tazas, comida, manos u otros objetos oscurecen la vista de la cámara DAS de la cara del conductor.</li> <li>• La columna de dirección apunta demasiado alta o baja para que DAS pueda ver al conductor. Ajuste la columna de dirección o el asiento si el mensaje aparece con frecuencia.</li> </ul>
No disponible, Se mira en dirección contraria a la carretera por demasiado tiempo	El sistema DAS detecta que el conductor no está mirando la carretera.
No disponible, Conduciendo demasiado rápido	<ul style="list-style-type: none"> <li>• El vehículo viaja a más de 137 km/h (85 mph).</li> <li>• La velocidad máxima de Super Cruise en las curvas variará en función en que tan cerrada sea la curva. El vehículo disminuirá automáticamente la velocidad si es necesario.</li> </ul>
No disponible, Conduciendo en carril de salida	El sistema Super Cruise ha detectado que el vehículo está en un carril de salida.

No disponible, Señal GPS perdida	<ul style="list-style-type: none"><li>• Hay poca recepción en áreas aisladas.</li><li>• La recepción es bloqueada por edificios u otras estructuras grandes.</li></ul>
No disponible, Ha tomado el control del vehículo	<ul style="list-style-type: none"><li>• Se presiona el pedal del freno.</li><li>• ACC se canceló o apagó.</li></ul>
No disponible, Sensor bloqueado	Limpie cualquier nieve, hielo, suciedad u otros contaminantes de las áreas delantera y trasera del vehículo.
No disponible, Curva cerrada	Algunas curvas son demasiado pronunciadas para ser navegadas por el sistema Super Cruise. Super Cruise estará disponible después de salir de la curva.
No disponible sobre el límite de peso	Super Cruise ha detectado un remolque con un peso superior al límite de peso permitido.
No disponible Remolque demasiado inestable	Super Cruise detectó que el remolque conectado causa una condición inestable. Revise el remolque y la carga.
No disponible Remolque demasiado grande	El tamaño del remolque (longitud/ancho) es mayor al soportado para la operación de Super Cruise.
No disponible Carril demasiado angosto	Super Cruise detectó que el ancho del carril al frente es demasiado angosto para la operación de Super Cruise al transportar un remolque.
Super Cruise no disponible	Super Cruise no está disponible por razones no descritas en otros mensajes.
Super Cruise bloqueado, Consulte el Manual del propietario	El conductor no tomó el control del vehículo cuando se lo solicitó el sistema Super Cruise. Super Cruise se desactivará hasta que se apague el vehículo y vuelva a encenderse.

Cinturón de seguridad no abrochado no disponible	El cinturón de seguridad del conductor no está abrochado.
Modo de conductor adolescente activo no disponible	El modo de Conductor adolescente está activo.
Modo de nieve no disponible	Un quitanieves está conectado.
Intersección no compatible no disponible	Super Cruise ha detectado una intersección no compatible.
Aproximación de Cabina de peaje no disponible	Super Cruise ha detectado que hay una cabina de peaje más adelante.
Altura de manejo fuera de rango no disponible	La altura de manejo del vehículo está fuera del rango operativo de Super Cruise.
Precaución Zona de construcción - Conduzca con cuidado	Super Cruise ha detectado una zona de construcción.

### Actualizaciones de mapa

Super Cruise se basa en mapas basados en LIDAR precisos, estos a menudo se llaman Mapas de alta Definición (HD). Estos Mapas HD se actualizan regularmente por GM y se envían a su vehículo. Esto ocurrirá automáticamente conforme se conduzca su vehículo. Esto no requerirá ningún ingreso del usuario. Si hay cualquier problema con estas actualizaciones

de mapa HD, se mostrará un mensaje de error Service Driver Assist (Dé servicio a asistencia al conductor). Si se muestra este mensaje, por favor póngase en contacto con un Centro de Servicio GM autorizado.

### Descarga de datos

Si el vehículo está equipado con OnStar y tiene un plan de servicio activo, se pueden recopilar datos adicionales a través del sistema OnStar. Esto incluye información sobre: la operación del vehículo; un accidente que involucra el vehículo; el uso del vehículo y sus características; y, en ciertas situaciones, la ubicación y la velocidad aproximada de GPS del

vehículo. Consulte los Términos y condiciones de OnStar y la Declaración de privacidad en el sitio web de OnStar.

### Servicios de localización

Esta configuración activa o desactiva compartir la ubicación del vehículo fuera del vehículo para ciertos fines. Incluso si la configuración de Servicios de ubicación está desactivada, la información de ubicación del vehículo se seguirá compartiendo para servicios de emergencia y Super Cruise, si está equipado.

### Cuidado del sistema

La cámara en la columna de dirección tiene una cubierta de lente que puede ensuciarse con el tiempo y afectar el desempeño de la cámara. Limpie la cubierta de la lente con un paño suave rociado con limpiador de cristales. Limpie el lente suavemente, luego séquelo. Nunca use paños abrasivos/limpiadores o productos químicos corrosivos de ningún tipo en la cubierta del lente.

Super Cruise utiliza el radar frontal, la cámara frontal y las cámaras de 360 grados para su operación. Se requieren superficies limpias para la operación de Super Cruise. Consulte *Control de velocidad adaptativo (Avanzado)*

⇨ 201, *Alertas de asistencia para Estacionarse o Ir de Reversa* ⇨ 233, y *Asistente de mantenimiento de carril (LKA)* ⇨ 257 para obtener información de cuidado.

### Precaución

El sistema Super Cruise es un sistema altamente sofisticado y sólo se le debe dar servicio por técnicos con la capacitación, las herramientas y las instrucciones de seguridad adecuadas que tiene su distribuidor. Sin la capacitación y las herramientas adecuadas, el vehículo puede dañarse.

## Sistemas avanzados de asistencia al conductor

Este vehículo puede tener funciones que trabajan juntas para ayudar a evitar accidentes o para reducir el daño por accidente al conducir, al ir en reversa y al estacionarse. Lea esta sección completa antes de utilizar estos sistemas.

### Advertencia

No se confíe a los Sistemas avanzados de asistencia al conductor. Estos sistemas no reemplazan la necesidad de poner atención y de conducir de manera segura. Puede ser que usted no escuche o no sienta las alertas o advertencias de estos sistemas. No tener el cuidado adecuado al conducir puede dar como resultado lesiones, la muerte o daños al vehículo. Consulte *Conducción defensiva* ⇨ 172.

Bajo muchas condiciones, estos sistemas no:

- Detectarán niños, peatones, ciclistas o animales.
- Detectarán vehículos u objetos fuera del área monitoreada por el sistema.
- Funcionarán a todas las velocidades de conducción.
- Le advertirán o proporcionarán el tiempo suficiente para evitar un choque.
- Funcionarán con falta de visibilidad o malas condiciones climáticas.

(Continúa)



**Advertencia (Continúa)**

- Trabajarán si el sensor de detección no se ha limpiado o si está cubierto por hielo, nieve, barro o suciedad.
- Trabaja si el sensor de detección está cubierto, tal como con una calcomanía, imán, o placa metálica.
- Trabaja si el área que rodea el sensor de detección está dañado o no se reparó adecuadamente.

Se necesita siempre la completa atención al conducir, y usted debe estar listo para tomar medidas y aplicar los frenos y/o dar dirección al vehículo para evitar choques.

**Advertencia**

Las calcomanías o accesorios adheridos en o alrededor de la fascia delantera o trasera de su vehículo pueden dañar los sensores de radar y provocar daños al vehículo o lesiones personales. Su vehículo podría frenar repentinamente. No sujete nada sobre o alrededor de la fascia delantera

(Continúa)

**Advertencia (Continúa)**

o trasera, incluyendo la matrícula, la defensa o la rejilla. Utilice únicamente accesorios originales GM.

**Alerta audible o Asiento de alerta de seguridad**

Algunas funciones de asistencia al conductor alertan al conductor de obstáculos mediante un pitido. Para ver las configuraciones disponibles desde la pantalla de infoentretenimiento, toque Configuración > Vehículo > Comodidad y conveniencia.

Si está equipado con el Asiento de alerta de seguridad, el cojín del asiento del conductor puede proporcionar una alerta de pulso vibratorio en vez de un pitido. Para ver las configuraciones disponibles desde la pantalla de infoentretenimiento, toque Configuración > Vehículo > Sistemas de colisión/detección.

**Limpieza**

Dependiendo de las opciones del vehículo, mantenga estas áreas del vehículo limpias para asegurar el mejor desempeño de la función de asistencia al conductor. Se pueden

mostrar mensajes del Centro de Información del Conductor (DIC) cuando los sistemas no estén disponibles o estén bloqueados.



- Las defensas delantera y trasera y el área debajo de las defensas
- Rejilla delantera y faros
- Lentes de cámara delantera en rejilla delantera o cerca del emblema delantero
- Tableros laterales delanteros y laterales traseros
- Fuera del parabrisas enfrente del espejo retrovisor
- Lentes de cámara lateral en la parte inferior de los espejos retrovisores
- Defensas de esquina lateral trasera
- Cámara de vista trasera arriba de la matrícula

### Frecuencia de radio

Este vehículo puede estar equipado con sistemas de asistencia avanzada del conductor que operan usando frecuencia de radio. Consulte *Norma de Radiofrecuencia* ⇨ 381.

## Alertas de asistencia para Estacionarse o Ir de Reversa

Si está equipado, la Cámara de Visión Trasera (RVC), la Asistencia de Estacionamiento Trasero (RPA), la Visión Envolvente, y la Alerta de Tráfico Trasero Cruzando (RCTA) pueden ayudar al conductor a estacionarse o evitar objetos. Compruebe siempre alrededor del vehículo al estacionar o ir en reversa.

### Cámara de visión trasera (RVC)

Cuando se cambie el vehículo a R (Reversa), la cámara de vista trasera (RVC) proyecta una imagen del área detrás del vehículo en la pantalla de infoentretenimiento. La pantalla previa muestra cuando el vehículo se cambia desde R (Reversa) después de una demora breve. Para regresar a la pantalla anterior más rápido, presione  en la columna central, cambie a P (Estacionar), o alcance una velocidad del vehículo de aproximadamente 12 km/h (8 mph).

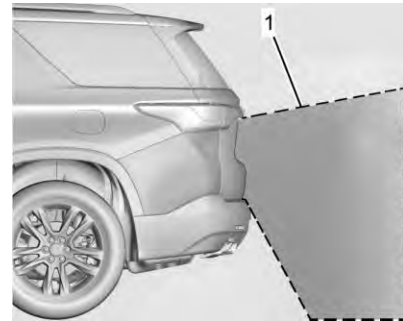

1. Vista proyectada por la cámara

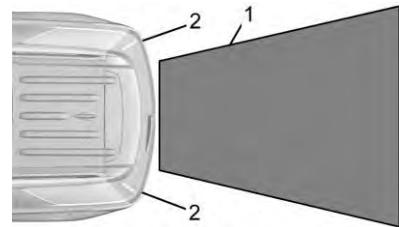

1. Vista proyectada por la cámara
2. Esquinas de la defensa trasera

Las imágenes proyectadas pueden estar más lejos o más cerca de lo que parecen. El área proyectada es limitada y no se proyectan los objetos que estén cercanos a cualquier esquina de la defensa o debajo de la defensa.

Se puede mostrar un triángulo de advertencia para mostrar que RPA ha detectado algún objeto. Este triángulo cambia de ámbar a rojo y aumenta de tamaño cuanto más cerca está el objeto.

Si aparece  o un mensaje de servicio en la pantalla de infoentretenimiento, puede haber una falla de la cámara. Consulte a su distribuidor.

### Advertencia

Las cámaras no muestran niños, peatones, ciclistas, tráfico cruzando, animales, ni ningún otro objeto fuera del campo de visión de la cámara, debajo de la defensa o debajo el vehículo. Las distancias mostradas pueden ser diferentes a las distancias reales. No conduzca ni estacione el vehículo usando solamente estas cámaras. Siempre revise detrás y alrededor

(Continúa)

### Advertencia (Continúa)

del vehículo antes de conducir. No tener el cuidado adecuado puede dar como resultado lesiones, la muerte o daños al vehículo.

## Sistema de visión envolvente

Si está equipada, la cámara de visión panorámica muestra una imagen del área alrededor del vehículo, junto con las vistas de las cámaras frontal y trasera en la pantalla de infoentretenimiento. La cámara frontal está en la parrilla o cerca del emblema frontal, las cámaras laterales están en la parte inferior de los espejos exteriores y la cámara trasera está sobre la placa de circulación.

### Advertencia

Las cámaras de visión panorámica tienen puntos ciegos y no mostrarán todos los objetos cerca de las esquinas del vehículo. Los espejos laterales plegables que no estén en la posición correcta no mostrarán

(Continúa)

### Advertencia (Continúa)

la visión panorámica correctamente. Compruebe siempre alrededor del vehículo al estacionar o ir en reversa.



1. Vistas mostradas por las cámaras de vista panorámica
2. Área no mostrada

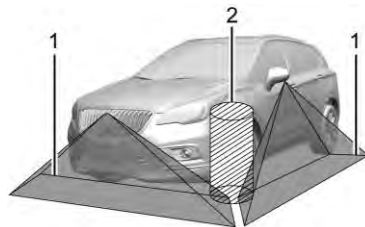

1. Vistas mostradas por las cámaras de vista panorámica
2. Área no mostrada

### Advertencia

Las cámaras no muestran niños, peatones, ciclistas, tráfico cruzando, animales, ni ningún otro objeto fuera del campo de visión de la cámara, debajo de la defensa o debajo el vehículo. Las distancias mostradas pueden ser diferentes a las distancias reales. No conduzca ni estacione el vehículo usando solamente estas cámaras. Siempre revise detrás y alrededor del vehículo antes de conducir. No tener el cuidado adecuado puede dar como resultado lesiones, la muerte o daños al vehículo.

### Vistas de cámara

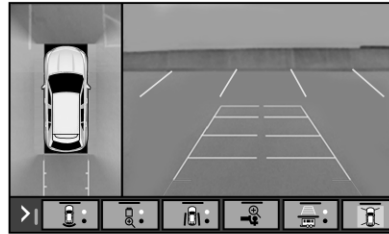

Toque los botones de vista de cámara en la pantalla de infoentretenimiento para obtener acceso a cada vista, si está equipado. Algunas vistas pueden mostrarse automáticamente, o cambiar basándose en el movimiento del vehículo o funciones adicionales de seguridad. Para vistas que usen un botón compartido, el botón para activar la vista se puede presionar múltiples veces para cambiar entre ellas:

**Vista estándar delantera/trasera:** Muestra una imagen del área al frente o detrás del vehículo. Toque la Vista estándar delantera/trasera en la pantalla de infoentretenimiento cuando la vista de cámara está activa.

Cuando se selecciona la Guía para enganchar, la vista Estándar trasera permanecerá visible entre los cambios de marcha; de lo contrario, la vista alternará entre la Vista estándar delantera y trasera con base en la posición de la marcha. Si está equipado, la Vista estándar delantera también muestra cuando el sistema de Asistencia para estacionamiento detecta un objeto frente del vehículo.

**Vista superior delantera/trasera:** Muestra una vista superior delantera o trasera del vehículo. Para ver, seleccione la Vista arriba-abajo delantera/trasera en la pantalla de infoentretenimiento cuando la aplicación de cámara esté activa.

**Vista lateral hacia el frente/hacia atrás:** Muestra una vista que muestra objetos junto a los lados delantero o trasero del vehículo. Toque la Vista lateral hacia el frente/hacia atrás en la pantalla de infoentretenimiento cuando la vista de cámara está activa. Tocar el botón varias veces cambiará entre las vistas hacia adelante y hacia atrás. Las sobreposiciones de Asistencia de estacionamiento y Alerta de tráfico trasero cruzado (RCTA) no están disponibles cuando está activa la Vista lateral delantera/trasera.

**Líneas de Guía de aplicación de cámara:** La aplicación de Cámara es compatible con tres posibles modos de guía: Sin Guía, Guía estándar y Guía de enganche. El icono de Líneas de guía puede aparecer como una selección en la pantalla cuando una vista admite líneas de guía. Para cambiar el modo de guía, seleccione el icono de guía apropiado. Dependiendo del modo de guía y la vista seleccionada, pueden aparecer diferentes líneas de guía. Un icono atenuado indica que las líneas guía no están disponibles. Ciertas vistas no son compatibles con las líneas guía.

Las líneas guía estándar están disponibles en las Vistas estándar delantera/trasera, Vistas de arriba-abajo delantera/trasera, y Vista envolvente cuando se selecciona el modo de guía del vehículo. Las Líneas guía estándar muestran la trayectoria actual y pretendida del vehículo.

La Línea de guía de enganche está disponible en Vista estándar trasera o, si está equipado, Vista de plataforma de carga, cuando se selecciona el modo de Guía de remolque. La Guía para enganchar muestra una línea guía centrada sencilla sobre la pantalla de infoentretenimiento para ayudar a alinear el gancho del vehículo con el acoplador de

remolque. Alinee la Línea de guía de enganche con el acoplador del remolque dirigiendo continuamente el vehículo para mantener la línea de guía centrada en el acoplador al retroceder. Las vistas superpuestas de Asistencia de estacionamiento no se mostrarán cuando la Línea de guía de enganche esté activa.

**Vista De arriba a abajo:** Muestra una imagen del área que rodea el vehículo, junto con la vista de la cámara trasera en la pantalla de infoentretenimiento. La vista de la cámara trasera será reemplazada por la vista de la cámara frontal después de cambiar de R (Reversa) a una marcha de avance o cuando el vehículo avance más lento que aproximadamente 12 km/h (8 mph).

### **Vista de gancho**

Muestra una vista ampliada del área del gancho para ayudar a alinear la bola de enganche del vehículo con el acoplador del remolque, y para monitorear la conexión del remolque. Para ver, seleccione la Vista de gancho en la pantalla de infoentretenimiento cuando la aplicación de cámara esté activa. La vista se puede cerrar seleccionando X, Inicio o Atrás en la pantalla de infoentretenimiento. Cambiar a P

(Estacionamiento) mientras está en esta vista activará automáticamente el Freno eléctrico de estacionamiento (EPB).

## **Asistente aparcamiento**

El vehículo puede estar equipado con Asistencia de estacionamiento delantero y trasero (FRPA). Bajo ciertas condiciones, el sistema de Asistencia de estacionamiento puede ayudar al conductor durante las maniobras de retroceso y estacionamiento cuando el vehículo se conduce a no más de 9 km/h (6 mph). Un indicador iluminado en el botón de Asistencia de estacionamiento indica que el sistema está listo.

Los sensores ubicados en las defensas miden la distancia entre el vehículo y los objetos mediante la tecnología de sonda. Estos sensores están diseñados para detectar ciertos objetos hasta 2.5 m (8 pies) detrás y 1.2 m (4 pies) al frente de su vehículo que sean más altos de 25 cm (10 pulg.).

Las diferentes condiciones ambientales pueden afectar si el sistema de Asistencia de estacionamiento puede detectar objetos y en qué medida. Mantenga los sensores limpios de barro, suciedad, nieve, hielo y aguanieve; y limpie los sensores después de un lavado

de autos en las temperaturas de congelación. Los sensores que no estén limpios pueden no detectar objetos o hacer que el sistema avise cuando no sea necesario.



### Advertencia

El sistema de Asistencia de estacionamiento no es sustituto para una conducción cuidadosa y atenta. El sistema de asistencia de estacionamiento no detecta niños, peatones, ciclistas, animales ni objetos ubicados debajo de la defensa o que esté demasiado cerca o demasiado alejados del vehículo. No está disponible en velocidades mayores a 9 km/h (6 mph). Para evitar lesiones, la muerte o daños al vehículo, incluso con el sistema de Asistencia de estacionamiento, siempre revise el área alrededor del vehículo y verifique todos los espejos antes de avanzar o retroceder.

### Funcionamiento del sistema

El vehículo puede tener una pantalla similar a un anfiteatro de Asistencia de estacionamiento en el grupo de instrumentos con barras que representan la ubicación estimada de un objeto detectado y la distancia

del vehículo al objeto. Conforme un objeto detectado se acerca, se iluminan más barras y las barras cambian de color de amarillo a ámbar a rojo.

Cuando un objeto se detecta por primera vez en la parte trasera, se escuchará un bip desde la parte trasera, o el asiento del conductor emitirá dos pulsaciones si está equipado con un Asiento de alerta de seguridad. Cuando un objeto está muy cerca, sonarán cinco bips desde la parte delantera o trasera (dependiendo de la ubicación del objeto), o el asiento del conductor emitirá cinco pulsos. Los bips para el frente son más agudos que los traseros.

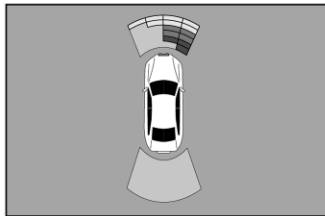

### Cómo encender y apagar el sistema

El sistema de Asistencia de estacionamiento se puede activar o desactivar mediante el sistema de infoentretenimiento. Para ver

las configuraciones disponibles desde la pantalla de inicio de infoentretenimiento, toque Configuración > Vehículo > Sistemas de colisión/detección.

El botón **P**  se utiliza para activar o desactivar la Asistencia de estacionamiento, que también activa o desactiva la Advertencia de reversa y el Frenado automático de reversa (RAB), si está equipado, al mismo tiempo. Cuando se apague el sistema, se muestra un mensaje de sistema apagado en la pantalla. Este mensaje desaparece después de un breve lapso.

Apague la Asistencia de estacionamiento cuando arrastre un remolque para evitar bips no deseados y cuando se instale un portabicicletas para garantizar una operación correcta.

### Cuando el sistema parece no funcionar de manera adecuada

Si se muestra un mensaje de servicio, revise las siguientes condiciones:

- Los sensores pueden no estar limpios. Mantenga las defensas delantera y trasera del vehículo libres de lodo, polvo, nieve, hielo, y barro. Para obtener las instrucciones de limpieza consulte *Cuidado exterior* ⇨ 358.

- Los sensores de Asistencia de estacionamiento pueden estar cubiertos de escarcha o nieve. Se puede formar escarcha o nieve alrededor y detrás de los sensores, y no siempre se puede ver; esto puede ocurrir después de lavar el vehículo en clima frío. Puede que este mensaje no borre hasta que la escarcha o el hielo se fundan.

Si se muestra un mensaje de servicio y no existen las condiciones anteriores, lleve el vehículo con su distribuidor para reparación.

Si el sistema de Asistencia de estacionamiento no se activa debido a una condición temporal, se muestra el mensaje sistema apagado en la pantalla. Esto puede ocurrir bajo las siguientes condiciones:

- El conductor ha desactivado el sistema.
- Un objeto está bloqueando actualmente los sensores traseros (por ejemplo, bastidor de bicicletas, puerta trasera, gancho de remolque, etc.). Una vez que se haya quitado el objeto, Asistencia de estacionamiento volverá a su funcionamiento normal.
- La defensa está dañada. Lleve el vehículo con su distribuidor para reparación.

- Otras condiciones, como las vibraciones de un martillo neumático o la compresión de los frenos de aire de una camion muy grande, están afectando el desempeño del sistema.

## Asistencia automática de estacionamiento (APA)

### Asistencia de estacionamiento automático mejorada (APA)



#### Advertencia

Es posible que APA no siempre detecte objetos en el espacio de estacionamiento, objetos que no sean rígidos (por ej., arbustos y cercas de eslabones de cadena), objetos debajo de la defensa, objetos a gran altura del suelo (por ej., camiones de plataforma), objetos colgantes, objetos debajo del nivel del suelo. (por ejemplo, baches grandes) u objetos en movimiento (por ejemplo, peatones, ciclistas, vehículos). Siempre verifique que el espacio de estacionamiento sea adecuado para el estacionamiento de

(Continúa)

#### Advertencia (Continúa)

un vehículo. APA puede no responder a los cambios en el espacio de estacionamiento, como el movimiento de un vehículo adyacente, o una persona u objeto que entre en el espacio de estacionamiento. APA no detecta ni evita el tráfico que está detrás o al lado del vehículo. Siempre esté preparado para detener el vehículo durante la maniobra de estacionamiento.

Si está equipado, bajo ciertas condiciones, APA con Frenado puede usar sensores basados en tecnología de sonar a lo largo de la parte delantera, trasera y laterales del vehículo para detectar un lugar de estacionamiento, y estacionar el vehículo o salir de estacionamiento automáticamente con un poco de asistencia del conductor. El vehículo maniobrará automáticamente en un punto detectado moviéndose a velocidad de o cerca de marcha en vacío. Dirige, frena, acelera y cambia de velocidad automáticamente. El conductor siempre debe estar preparado para aplicar frenado

o aceleración adicional, conforme se necesite. Una pantalla y bips audibles ayudan a guiar las maniobras de estacionamiento.

### Cómo activar el estacionamiento automático

Para activar APA, presione **P**  en la pantalla de infoentretenimiento para que el sistema comience a buscar un lugar para estacionar mientras conduce hacia adelante a no más de 30 km/h (18 mph). APA busca espacios de estacionamiento, a la izquierda o derecha del vehículo, hasta los rangos de los sensores de 1.5 m (5 pies). Para buscar un espacio de estacionamiento a la izquierda, active la direccional izquierda o, si está disponible, cambie la selección de lado en la pantalla de infoentretenimiento. Para elegir o cambiar el modo de estacionamiento, haga una selección en la pantalla de infoentretenimiento.

APA no puede estacionar en todos los lugares de estacionamiento vacíos. El lugar de estacionamiento debe:

- Ser lo suficientemente grande para que el vehículo quepa cómodamente.
- Tener un vehículo, pared o pilar adyacente para que el sistema se alinee.

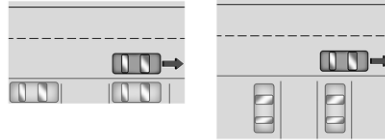

Después de pasar por completo un lugar de estacionamiento elegible, suena un bip y se muestra notificación para detener el vehículo en el centro de información del conductor. En general, APA selecciona el lugar de estacionamiento vacío más cercano detrás del vehículo, pero en algunas condiciones puede seleccionar un espacio más atrás. Reduzca la velocidad y detenga el vehículo completamente para comenzar.

Siga las instrucciones que se proyectan. Cuando el vehículo esté listo para iniciar la maniobra, el volante vibrará brevemente como recordatorio para quitar las manos del volante. Después que se detenga la vibración, revise sus alrededores y libere los frenos para comenzar el estacionamiento automático. Mientras el vehículo se dirige, frena, acelera y cambia de velocidad automáticamente al lugar de

estacionamiento, continúe para verificar sus alrededores. Está preparado para detenerse para evitar vehículos, peatones u objetos.

Una barra de avance muestra el estado de la maniobra de estacionamiento. Una vez que termine el estacionamiento automático y el vehículo se detenga por completo, APA sonará y mostrará un mensaje que indica que el estacionamiento se completó.

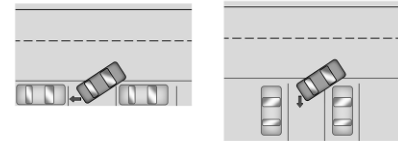

### Estacionamiento automático

#### Cómo activar la salida de estacionamiento automática

Para activar APA, presione **P**  en la pantalla de infoentretenimiento después de encender el vehículo y dejarlo en P (estacionamiento). Aparecerá una pantalla con opciones de salida de estacionamiento. Similar al estacionamiento automático, siga las



instrucciones que se muestran y verifique los alrededores a medida que el vehículo sale del lugar de estacionamiento.

Una vez que finalice la salida de estacionamiento automática y el vehículo se haya detenido por completo, se mostrará POSICIÓN DEFINITIVA - PRESIONE LOS FRENOS. Presione y sostenga los frenos. APA emitirá un pitido y mostrará TOME EL CONTROL. El vehículo ahora está listo para salir del lugar de estacionamiento libre de obstrucciones. Toma el control para conducir.

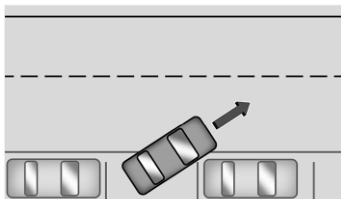

### Salida automática de estacionamiento

#### Cómo cancelar el estacionamiento/salida de estacionamiento automáticos

Para cancelar el estacionamiento automático o la salida de estacionamiento automática en cualquier momento, presione **P**  o **X** en la

pantalla de infoentretenimiento. Está preparado para retomar el control total del vehículo. APA detiene el vehículo hasta que se aplica el freno de mano o el freno, o el vehículo se cambia a P (Estacionamiento). Para comenzar a conducir, presione los frenos y cambie a D (Conducir).

Ciertas condiciones del vehículo y las interferencias del conductor también pueden cancelar el estacionamiento automático:

- El conductor dirige manualmente el vehículo.
- Se supera la velocidad máxima permitida.
- Hay una falla en el sistema APA.
- El control electrónico de estabilidad o los frenos antibloqueo se activan.
- El freno de estacionamiento está aplicado.
- El conductor se desabrocha el cinturón de seguridad y abre la puerta.

#### Limitaciones del sistema

La asistencia automática de estacionamiento tiene ciertas limitaciones. El sistema no puede:

- Continúe operando si la velocidad de la maniobra excede 5 km/h (3 mph).

- Detectar si un espacio de estacionamiento es legal o restringido.
- Detectar marcas o líneas en el pavimento.
- Estacionar el vehículo alineado cercanamente con el vehículo de al lado, particularmente si se entra desde un ángulo o si el espacio de estacionamiento tiene un ángulo.
- Estacionar exactamente centrado en un lugar muy grande.
- Siempre detectar banquetas cortas.
- Operar mientras remolca cualquier remolque.
- Función de ascenso y descenso del vehículo por suspensión neumática, si está equipado.

#### Cuando el sistema parece no funcionar de manera adecuada

Si el vehículo no retrocede hacia el espacio de estacionamiento esperado, el sistema podría estar maniobrando el vehículo hacia un espacio previamente detectado.

## Estacionamiento automático remoto



### Advertencia

Cuando use la función de estacionamiento remoto, manténgase a una distancia corta y controle visualmente el vehículo hasta que se complete el estacionamiento. No deje el vehículo sin supervisión durante el estacionamiento remoto.

Si está equipado, el vehículo puede completar las maniobras de estacionamiento automático mientras el conductor autoriza la maniobra a través de la aplicación myChevrolet en un teléfono móvil compatible fuera del vehículo. El conductor también puede activar una maniobra automática de salida de estacionamiento en paralelo o perpendicular a través de la aplicación myChevrolet. El conductor siempre debe estar preparado para cancelar la maniobra automática si es necesario.

El estacionamiento automático remoto funciona de la misma manera y tiene las mismas limitaciones que la función APA

estándar descrita anteriormente. La principal diferencia es que debe salir del vehículo y usar la aplicación myChevrolet.

### Cómo activar el estacionamiento automático remoto

Para activar el Estacionamiento remoto automático, presione **P**  en la pantalla de infoentretenimiento para que el sistema comience a buscar un lugar para estacionar mientras conduce hacia adelante a no más de 30 km/h (18 mph). APA busca espacios de estacionamiento a la izquierda o derecha del vehículo hasta los rangos de los sensores de 1.5 m (5 pies). Para elegir o cambiar el modo de estacionamiento o el lado, haga una selección en la pantalla de infoentretenimiento.

Después de pasar por completo un lugar de estacionamiento elegible, suena un bip y se muestra notificación para detener el vehículo en el centro de información del conductor. En general, el Estacionamiento automático remoto selecciona el lugar de estacionamiento vacío más cercano detrás del vehículo, pero en algunas condiciones puede seleccionar un espacio más atrás. Reduzca la velocidad y detenga el vehículo completamente para comenzar.

Siga las instrucciones en la pantalla de infoentretenimiento del vehículo. Seleccione la opción para supervisar la maniobra de forma remota. Cuando se le solicite, revise todas sus pertenencias y salga del vehículo. Mantenga presionado el botón de autorización en la aplicación myChevrolet para permitir que se complete la maniobra. A medida que el vehículo gira, frena, acelera y cambia de velocidad automáticamente en el lugar de estacionamiento, manténgase cerca del vehículo y observe los alrededores. Está preparado para soltar el botón de autorización o cancelar la maniobra para evitar vehículos, peatones u objetos.

Una vez que el estacionamiento automático haya finalizado y el vehículo se haya detenido por completo, aparecerá un mensaje que indica que el estacionamiento está completo.

### Cómo activar la salida remota de estacionamiento

Para activar la maniobra de salida de estacionamiento de forma remota, inicie Estacionamiento automático remoto desde la aplicación myChevrolet. Aparecerá una pantalla para opciones de salida de estacionamiento. Similar al estacionamiento automático, siga las instrucciones que se

muestran, mantenga presionado el botón de autorización, y verifique los alrededores a medida que el vehículo sale del lugar de estacionamiento.

Una vez que la salida de estacionamiento automático haya finalizado y el vehículo se haya detenido por completo, aparecerá un mensaje que indica que la salida de estacionamiento está completa. El vehículo ahora está colocado de manera tal que la trayectoria para salir del lugar de estacionamiento esté libre de obstrucciones. Ingrese al vehículo para comenzar a conducir.

### Cómo cancelar el Estacionamiento automático o salida de estacionamiento automática remotos

Para cancelar el estacionamiento automático o la salida de estacionamiento automático en cualquier momento, presione el botón cancelar en la aplicación myChevrolet. El estacionamiento automático remoto aplica el freno de estacionamiento y cambia a P (estacionamiento) para sostener el vehículo.

## Frenado automático en reversa (RAB)

### Advertencia de retroceso y RAB

Si está equipado y activado, estando en R (Reversa), la Advertencia de retroceso alerta acerca de objetos traseros a velocidades del vehículo mayores a 8 km/h (5 mph) y RAB puede frenar fuerte automáticamente en velocidades entre 1–32 km/h (0.5–20 mph).

El Sistema de advertencia de reversa dará un silbido una vez desde atrás cuando se detecta un objeto potencial por primera vez, o pulsará dos veces en ambos lados del Asiento de alerta de seguridad. Cuando el sistema detecte un choque potencial, se escucharán silbidos desde atrás, o se sentirán cinco pulsos en ambos lados del Asiento de alerta de seguridad. Puede también haber una aplicación breve y repentina de los frenos.



### Advertencia

El Sistema de advertencia de reversa funciona únicamente a velocidades mayores a 8 km/h (5 mph). No detecta

(Continúa)

### Advertencia (Continúa)

niños, peatones, ciclistas, animales ni objetos debajo de la defensa o que estén demasiado cerca o demasiado alejados del vehículo. En algunas situaciones, como a velocidades de reversa mayores, puede no haber suficiente tiempo para la aplicación corta y repentina del sistema de frenos del vehículo. A fin de evitar lesiones, la muerte o daños al vehículo, incluso con el Sistema de advertencia de reversa, revise siempre el área alrededor del vehículo y verifique todos los espejos antes de moverse hacia atrás.

Cuando el vehículo está en R (Reversa), si el sistema detecta que el vehículo está retrocediendo demasiado rápido, para evitar un choque con un objeto detectado detrás de la trayectoria de su vehículo, puede automáticamente frenar bruscamente hasta detenerse para ayudar a evitar o reducir el daño causado por un accidente al ir en reversa.

**Advertencia**

Puede ser que RAB no evite muchos tipos de choques al ir de reversa. No espere a que se aplique el frenado automático. Este sistema no está diseñado para reemplazar el frenado del conductor y solo funciona en R (Reversa) cuando un objeto es detectado directamente detrás del vehículo. Puede ser que no frene o no se detenga a tiempo para evitar un impacto. No frenará por objetos cuando el vehículo se mueva a velocidades muy bajas. No detecta niños, peatones, ciclistas, animales ni objetos debajo de la defensa o que estén demasiado cerca o demasiado alejados del vehículo. Para evitar lesiones, muerte o daños al vehículo, incluso con RAB, revise siempre el área alrededor del vehículo antes y mientras vaya en reversa.

Oprimir el pedal del freno después de que el vehículo se haya detenido liberará RAB. Si el pedal del freno no se oprime pronto después de parar, se puede fijar el Freno de estacionamiento eléctrico (EPB). Cuando

es seguro, presione el pedal del acelerador firmemente en cualquier momento para anular el RAB.

**Advertencia**

Puede haber casos en los que ocurra frenado automático inesperado o no deseado. Si esto sucede, presione el pedal del freno o presione firmemente el pedal del acelerador para liberar los frenos del Sistema RAB. Antes de liberar los frenos, compruebe la RVC y compruebe el área alrededor del vehículo para asegurarse que sea seguro proceder.

Los eventos de frenado inesperados son posibles con un accesorio instalado estático, como un portabicicletas o un portabicicletas montado en el gancho.

**Alerta de peatón trasero**

Si está equipado, bajo ciertas condiciones, esta función proporciona alertas al conductor que un peatón puede estar detrás del vehículo. Esta función sólo opera en R (Reversa) debajo de 12 km/h (8 mph) cuando el peatón está directamente detrás del vehículo y dentro del

rango del sistema de hasta 8 m (26 pies) de distancia durante conducción diurna. Durante la conducción nocturna, el desempeño de la función es muy limitado.

**Advertencia**

La Alerta de peatón trasero no frena automáticamente el vehículo. Tampoco proporciona una alerta a menos que detecte a un peatón, y puede no detectar a todos los peatones si:

- El peatón no está directamente detrás del vehículo, completamente visible para la Cámara de visión trasera (TVC), o parado verticalmente.
- El peatón es parte de un grupo.
- El peatón es un niño.
- La visibilidad es deficiente, incluyendo condiciones nocturnas, neblina, lluvia, o nieve.
- La RVC está bloqueada por suciedad, nieve, o hielo.

(Continúa)

**Advertencia (Continúa)**

- La RVC, las luces traseras, o las luces de reversa no están limpias o en condiciones adecuadas de operación.
- El vehículo no está en R (Reversa).

Para ayudar a evitar la muerte o lesiones, siempre revise si hay peatones alrededor del vehículo antes de retroceder. Prepárese para entrar en acción y aplicar los frenos. Consulte *Conducción defensiva* ⇨ 172. Mantenga la RVC, luces traseras y luces de reversa limpias y en buenas condiciones.

**Indicador de Alerta de peatón atrás**

Cuando se detecta un peatón dentro del rango del sistema directamente detrás del vehículo, este símbolo parpadea en ámbar en la pantalla de infoentretenimiento, junto con cinco campanillas desde la parte trasera, o si

está equipado, dos pulsos de ambos lados del asiento del conductor. Cuando se detecta un peatón cerca del vehículo, el símbolo parpadea en rojo en la pantalla de infoentretenimiento, junto con diez campanillas desde la parte trasera, o si está equipado, siete pulsos de ambos lados del asiento del conductor.

La Alerta de peatón atrás se puede ajustar en Apagado o Alerta. Para ver las configuraciones disponibles desde la pantalla de inicio de infoentretenimiento, toque Configuración > Vehículo > Sistemas de colisión/detección.

Si está equipado, las alertas se pueden ajustar en campanillas o pulsaciones del asiento. Para ver las configuraciones disponibles desde la pantalla de inicio de infoentretenimiento, toque Configuración > Vehículo > Sistemas de colisión/detección.

**Sistema de Alerta de Tráfico Trasero Cruzando (RCTA)**

Si está equipado, la Alerta de tráfico cruzado trasero (RCTA) muestra un triángulo de advertencia rojo con una flecha que apunta a la izquierda o derecha en la pantalla de infoentretenimiento para advertir sobre el tráfico que viene de la izquierda o derecha.

Este sistema detecta objetos que se aproximan desde 20 m (65 pies) desde el lado izquierdo o derecho del vehículo. Cuando se detecta algún objeto, suenan tres campanillas desde la izquierda o derecha o tres pulsos del Asiento de alerta de seguridad del lado izquierdo o derecho, dependiendo de la dirección del vehículo detectado.

Tenga precaución mientras retrocede cuando arrastre un remolque, ya que las zonas de detección RCTA que se extienden desde la parte trasera del vehículo no se mueven más hacia atrás cuando un remolque está conectado al vehículo.

**Frenado por tráfico trasero cruzando (RCTB)**

Si está equipado, el Frenado por tráfico trasero cruzando (RCTA) muestra un triángulo rojo con una flecha hacia la derecha o izquierda en la pantalla de infoentretenimiento para advertir sobre el tráfico que viene de la izquierda o la derecha. El sistema detecta objetos que se aproximan desde 20 m (65 pies) desde el lado izquierdo o derecho del vehículo. Cuando se detecta un objeto, suenan tres campanillas desde la izquierda o la derecha, dependiendo de la dirección del vehículo que se detectó. El RCTB detendrá por completo el vehículo si es inminente una colisión.

### Conducción con un remolque

Tenga precaución al retroceder cuando arrastre un remolque. Los sistemas RCTA y RCTB se desactivan automáticamente cuando se engancha un remolque al vehículo.

### Encendido o apagado de las funciones

El botón  en la columna central se utiliza para encender o apagar los sistemas de Asistencia de estacionamiento delantera y trasera, y la Advertencia de reversa, y sistema de Frenado automático de reversa (RAB), si está equipado, al mismo tiempo. La luz indicadora al lado del botón se enciende cuando las funciones no están encendidas y se apaga cuando se han deshabilitado.

La Alerta de tráfico trasero cruzando (RCTA) se puede encender o apagar con el sistema de infoentretenimiento. Para ver las configuraciones disponibles desde la pantalla de infoentretenimiento, toque Configuración > Vehículo > Sistemas de colisión/detección.

## Sistemas de asistencia para conducción.

Si están equipados, al conducir el vehículo en una velocidad hacia adelante, la Alerta de colisión delantera (FCA), Advertencia de alejamiento del carril (LDW), Asistencia de mantenimiento de carril (LKA), la Asistencia de dirección de zona ciega (BZSA), Alerta de cambio de carril (LCA), Detección lateral de ciclistas, el Frenado automático de emergencia (AEB), Frenado automático de emergencia en intersección (I-AEB), y/o el Sistema de frenado por peatón delantero (FPB) pueden ayudar a evitar un choque o a reducir el daño por choque.

## Sistema de alerta de choque de frente (FCA)



### Advertencia

FCA es un sistema de advertencia y no aplica los frenos. Al acercarse a un vehículo más lento o completamente detenido demasiado rápido, o al seguir a un vehículo

(Continúa)

### Advertencia (Continúa)

muy de cerca, el FCA podría no proporcionar una advertencia con suficiente tiempo para evitar un choque. Es posible que tampoco pueda dar ninguna advertencia. El FCA no advierte sobre peatones, animales, letreros, barandales, puentes, barriles de construcción u otros objetos. Prepárese para entrar en acción y aplicar los frenos. Consulte *Conducción defensiva* ⇨ 172.

El sistema FCA puede ayudar a evitar o reducir los daños causados por colisiones frontales. Al acercarse a un vehículo de frente demasiado rápido, el FCA proporciona una alerta color rojo en el parabrisas y se escuchan pitidos rápidos o se sienten pulsaciones en el asiento del conductor. El FCA también hace parpadear una alerta visual color amarillo si se sigue a otro vehículo demasiado cerca.

FCA detecta vehículos dentro de una distancia de aproximadamente 110 m (360 pies) y opera a todas las velocidades.

FCA se puede desactivar a través de la configuración del vehículo. Para ver las configuraciones disponibles desde la pantalla

de inicio de infoentretenimiento, toque Configuración > Vehículo > Sistemas de colisión/detección.

### Detectar al vehículo adelante

#### Advertencia

FCA no proporciona una advertencia para ayudar a evitar un accidente, a menos que detecte un vehículo. FCA puede no detectar un vehículo al frente si el sensor FCA está bloqueado por suciedad, nieve, o hielo, o si el parabrisas está dañado. También puede ser que no detecte un vehículo en caminos con viento o colinas, o en condiciones que puedan limitar la visibilidad tales como niebla, lluvia o nieve, o si los faros o el parabrisas no están limpios o en buenas condiciones. Mantenga el parabrisas, los faros, y los sensores FCA limpios y en buenas condiciones.



Las advertencias FCA no ocurrirán a menos que el sistema FCA detecte un vehículo por delante. Cuando se detecta un vehículo, el indicador de vehículo adelante se mostrará verde. Los vehículos pueden no ser detectados en curvas, rampas de salida de autopista, o colinas, debido a poca visibilidad; o si un vehículo al frente está bloqueado parcialmente por peatones u otros objetos. El FCA no detectará otro vehículo al frente hasta que esté completamente en el carril de conducción.

### Alerta de colisión

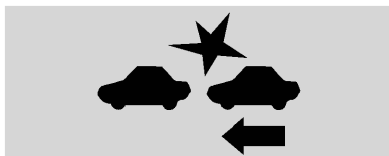

Con Pantalla superior

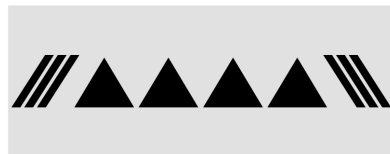

Sin Pantalla superior

Cuando su vehículo se aproxime a otro vehículo detectado demasiado rápido, las luces rojas FCA parpadearán en el parabrisas. También, sonarán ocho pitidos rápidos desde la parte delantera, o ambos lados del Asiento de alerta de seguridad pulsarán cinco veces. Cuando se produce esta alerta de colisión, el sistema de frenos puede prepararse para que el frenado del conductor ocurra más rápidamente, lo cual puede causar una desaceleración breve y suave. Continúe aplicando el pedal de freno según se requiera.

### Alerta por seguir demasiado cerca



El indicador de vehículo al frente se mostrará en ámbar cuando usted esté siguiendo a un vehículo que vaya adelante demasiado cerca.

### Seleccionar el tiempo de alerta



El control de alerta de colisión se encuentra en el volante. Oprima  para ajustar el tiempo de FCA a Lejos, Medio, o Cerca. La primera opresión del botón muestra la configuración actual del DIC. Opresiones adicionales del botón cambian esta configuración. La configuración elegida permanecerá hasta que se cambie y afectará el tiempo tanto a la función de Alerta de colisión como a la de seguir muy cerca. El tiempo de ambas alertas varía basándose en la velocidad del vehículo. A mayor velocidad del vehículo, más alejada ocurrirá la alerta. Considere las condiciones de tráfico y del clima al seleccionar el tiempo de la alerta. El rango de tiempos de selección de la alerta puede no ser adecuado para todos los conductores y condiciones de conducción.

Si su vehículo está equipado con Control de velocidad constante adaptativo (ACC), el cambio de la configuración de sincronización FCA cambia automáticamente el siguiente ajuste de la abertura (Lejos, Medio o Cerca).

### Indicador de distancia de seguimiento

Si cuenta con esta característica, la distancia de seguimiento a un vehículo en movimiento adelante en su camino se indica en tiempo de seguimiento en segundos en el Centro de información del conductor (DIC). El tiempo de seguimiento mínimo es 0.5 segundos de separación. Si no se detecta un vehículo al frente, o el vehículo al frente está fuera del rango del sensor, se mostrarán guiones.

### Alertas innecesarias

Puede ser que FCA proporcione alertas innecesarias por vehículos que dan vuelta, vehículos en otros carriles, objetos que no son vehículos, o a sombras. Estas alertas son una operación normal y el vehículo no requiere servicio.

### Limpiar el sistema

Si el sistema FCA no parece operar adecuadamente esto puede corregir el problema:

- Limpie el exterior del parabrisas al frente del espejo retrovisor.
- Limpie el frente completo del vehículo.
- Limpie los faros.

### Frenado automático de emergencia (AEB)

#### Advertencia

AEB es una función de emergencia de preparación para choque y no está diseñada para evitar choques. No confíe en AEB para frenar el vehículo. AEB no frenará fuera de su rango de velocidad de operación y sólo responde a los vehículos detectados.

AEB puede no:

- Detectar un vehículo que va adelante en caminos ventosos o colinas.

(Continúa)



**Advertencia (Continúa)**

- Detectar todos los vehículos, en especial vehículos con un remolque, tractores, vehículos enlodados, etc.
- Detectar un vehículo cuando el clima limita la visibilidad, como en niebla, lluvia, o nieve.
- Detectar un vehículo al frente si está bloqueado parcialmente por peatones u otros objetos.

Se necesita siempre la completa atención al conducir, y usted debe estar listo para tomar medidas y aplicar los frenos y/o dar dirección al vehículo para evitar choques.

** Advertencia**

AEB puede frenar automáticamente el vehículo repentinamente en situaciones en las que es inesperado y no deseado. Podría responder a un vehículo por delante dando vuelta, barandales, señales y otros objetos inmóviles. Para anular el AEB, presione firmemente el pedal del acelerador, si es seguro hacerlo.

AEB puede desacelerar el vehículo hasta detenerlo completamente para tratar de evitar un choque potencial. Si esto sucede, AEB puede activar el freno eléctrico de estacionamiento (EPB) para detener el vehículo. Libere el EPB o presione firmemente el pedal del acelerador.

El sistema AEB puede ayudar a evitar o reducir el daño causado por accidentes frontales. AEB también incluye Asistencia de frenado inteligente (IBA). Cuando el sistema detecta un vehículo al frente en su camino que viaja en la misma dirección con el que pudiera chocar, puede proporcionar un refuerzo al frenado o frenar el vehículo automáticamente. Esto puede ayudar a evitar o aminorar la severidad de accidentes cuando se conduce en velocidad hacia el frente. Dependiendo de la situación, el vehículo puede frenar automáticamente de forma moderada o fuerte. Siempre use el cinturón de seguridad y asegúrese que todos los pasajeros estén asegurados adecuadamente. Este frenado autónomo de emergencia solo puede ocurrir si se detecta un vehículo. Esto se muestra al encenderse la luz indicadora de vehículo al frente del FCA. Consulte *Sistema de alerta de choque de frente (FCA)* ⇨ 245.

El sistema funciona cuando conduce en velocidad frontal arriba de 4km/h (2 mph). Puede detectar vehículos hasta aproximadamente 60 m (197 pies).

**Asistencia de frenado inteligente (IBA)**** Advertencia**

IBA puede aumentar el frenado del vehículo en situaciones en la que pueda no ser necesario. Usted podría bloquear el flujo del tráfico. Si esto ocurre, quite su pie del pedal del freno y después aplique los frenos según sea necesario.

** Advertencia**

Utilizar AEB o IBA mientras está arrastrando un remolque podría causarle que pierda el control del vehículo y choque. Apague el sistema o cámbielo a alerta al arrastrar un remolque.

IBA se puede activar cuando se aplica rápidamente el pedal del freno brindando un refuerzo al frenado con base en la velocidad de acercamiento y la distancia al vehículo que va por delante.

Las pulsaciones leves del pedal del freno o el movimiento del pedal durante este tiempo son normales y se debe continuar aplicando el pedal del freno según sea necesario. IBA se desactivará automáticamente solo cuando se suelte el pedal del freno.

AEB e IBA se pueden desactivar a través de la configuración del vehículo. Para ver las configuraciones disponibles desde la pantalla de inicio de infoentrenamiento, toque Configuración > Vehículo > Sistemas de colisión/detección.

Se puede desplegar un mensaje system unavailable (sistema no disponible) si:

- El frente del vehículo o el parabrisas no está limpio.
- Lluvia fuerte o nieve interfiere con la detección de objetos.
- Hay un problema en el sistema StabiliTrak.

El sistema AEB no necesita servicio.

## Sistema de frenado automático de emergencia en intersecciones (I-AEB)



### Advertencia

I-AEB es una característica de preparación para choques de emergencia. No confíe en I-AEB para frenar o evitar choques. I-AEB no frena fuera de su rango de velocidad operativa y sólo responde a los vehículos que se cruzan detectados. El I-AEB no podrá:

- detectar un cruce o un vehículo que se aproxima en carreteras sinuosas o montañosas.
- detectar todos los vehículos, en especial vehículos con un remolque, tractores, vehículos enlodados, etc.
- detectar un vehículo cuando el clima limita la visibilidad, como en niebla, lluvia, o nieve.
- detectar un vehículo al frente si está bloqueado parcialmente por peatones u otros objetos.

(Continúa)

### Advertencia (Continúa)

Se necesita siempre la completa atención al conducir, y usted debe estar listo para tomar medidas y aplicar los frenos y/o dar dirección al vehículo para evitar choques.

Si está equipado, el sistema I-AEB puede ayudar a evitar o reducir el daño causado por colisiones frontales con vehículos que cruzan.

El sistema funciona cuando se conduce en velocidad de avance mayor a 15 km/h (9 mph) y menor a 80 km/h (50 mph). Puede detectar vehículos que se aproximan hasta aproximadamente 60 m (197 pies).

#### Vehículo cruzando el camino al frente

Cuando se detecta un vehículo que cruza acercándose desde el lado derecho o izquierdo que puede provocar una colisión, I-AEB proporciona una alerta roja intermitente en el parabrisas y emite un pitido o pulsa rápidamente en el Asiento de alerta de seguridad. Consulte *Sistemas avanzados de asistencia al conductor* ⇨ 231. I-AEB puede proporcionar un impulso al frenado o frenar automáticamente el vehículo.

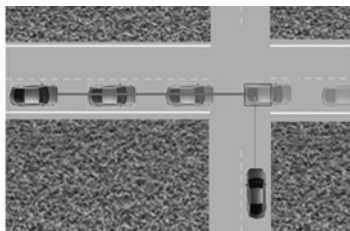

I-AEB se puede configurar en Apagado, Alerta o Alerta y freno. Para ver las configuraciones disponibles desde la pantalla de infoentretenimiento, toque Configuración > Vehículo > Sistemas de colisión/detección.

### Alerta de tráfico de cruzando

Cuando su vehículo se acerca demasiado rápido a un vehículo que se cruza y existe riesgo de colisión, un gráfico de advertencia rojo parpadeará en el parabrisas. Además, sonarán ocho pitidos rápidos y agudos, o el asiento del conductor pulsará cinco veces. El lado del asiento que recibe el pulso y la ubicación de los pitidos dependerán de la dirección desde la que se detecte el vehículo que cruza. Cuando se produce esta alerta de colisión, el sistema de frenos puede prepararse para que el frenado del conductor ocurra más rápidamente, lo

cual puede causar una desaceleración breve y suave. Continúe aplicando el pedal de freno según se requiera.



Con Pantalla superior

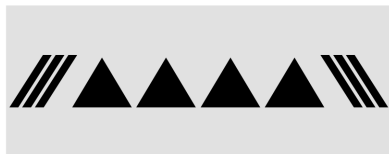

Sin Pantalla superior

### Alerta de tráfico que se aproxima

Cuando su vehículo se aproxime a otro vehículo detectado demasiado rápido, una gráfica roja parpadeará en el parabrisas. También, sonarán ocho pitidos rápidos desde la parte delantera, o ambos lados del Asiento de alerta de seguridad pulsarán cinco veces. Cuando se produce esta Alerta de colisión, el sistema de

frenos puede prepararse para que el frenado del conductor ocurra más rápidamente, lo cual puede causar una desaceleración breve y suave. Continúe aplicando el pedal de freno según se requiera.



Con Pantalla superior

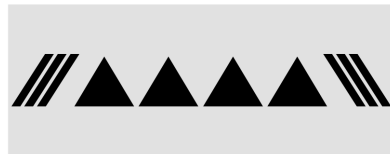

Sin Pantalla superior

## Frenado Automático

### Advertencia

I-AEB puede frenar automáticamente o aumentar el frenado del vehículo en situaciones en las que puede no ser necesario o deseado. Su vehículo podría bloquear el flujo de tráfico. I-AEB puede responder a vehículos estacionarios o estacionados, señales y otros objetos inmóviles. Para anular el AEB, presione firmemente el pedal del acelerador, si es seguro hacerlo.

### Advertencia

Utilizar I-AEB mientras está arrastrando un remolque podría causarle que pierda el control del vehículo y choque. Apague el sistema o cámbielo a alerta al arrastrar un remolque.

Si I-AEB detecta que está a punto de chocar contra un vehículo que cruza y no se han aplicado los frenos, I-AEB puede frenar automáticamente de forma moderada o fuerte. Esto puede ayudar a evitar algunos choques

o disminuir el impacto al reducir la velocidad del vehículo. Use siempre el cinturón de seguridad y verifique que todos los pasajeros estén correctamente sujetos. I-AEB puede frenar automáticamente entre 15 km/h (9 mph) y 80 km/h (50 mph). Los niveles de frenado automático pueden reducirse bajo ciertas condiciones, tales como velocidades mayores.

I-AEB puede desacelerar el vehículo hasta detenerlo completamente para tratar de evitar un choque potencial. Si esto sucede, I-AEB puede activar el freno eléctrico de estacionamiento (EPB) para detener el vehículo. Libere el EPB o presione firmemente el pedal del acelerador para continuar conduciendo.

I-AEB también puede aplicar los frenos automáticamente cuando hay un vehículo que se cruza con riesgo de colisión y el sistema determina que el conductor no está frenando con suficiente fuerza.

Las pulsaciones menores del pedal del freno o el movimiento del pedal durante este tiempo son normales y el pedal del freno debe continuar aplicándose conforme sea necesario.

## Limpiar el sistema

Si el I-AEB no parece funcionar adecuadamente, limpiar el exterior del parabrisas frente al espejo retrovisor puede corregir este inconveniente.

## Sistema de frenado ante peatón al frente (FPB)

### Advertencia

El FPB no proporciona una alerta ni frena automáticamente el vehículo, a menos que detecte un peatón o ciclista. El FPB podría no detectar peatones, incluyendo niños o ciclistas, en estos casos:

- Cuando el peatón o ciclista no está directamente al frente, totalmente visible o en posición vertical, o cuando es parte de un grupo.
- Debido a la visibilidad reducida, incluyendo la noche, niebla, lluvia o nieve.
- Si el sensor FPB está bloqueado por suciedad, nieve o hielo.

(Continúa)

**Advertencia (Continúa)**

- Si los faros o el parabrisas no están limpios o en las condiciones adecuadas.

Prepárese para entrar en acción y aplicar los frenos. Para obtener más información, consulte *Conducción defensiva* ⇨ 172.

Mantenga el parabrisas, los faros, y el sensor FPB limpio y en buenas condiciones.

Si cuenta con esta característica, el Sistema FPB puede ayudar a evitar o reducir el daño causado por colisiones frontales con peatones y ciclistas cerca a la trayectoria delantera del vehículo al conducir hacia adelante. El FPB muestra un indicador ámbar,  cuando se detecta un peatón o ciclista cercano adelante. Al acercarse muy rápidamente a un peatón detectado, el FPB proporciona una alerta roja parpadeante en el parabrisas y pitidos rápidos o pulsaciones en el asiento del conductor. El FPB puede proporcionar un refuerzo de frenado o frenar automáticamente el vehículo. Este sistema incluye la Asistencia inteligente de frenado (IBA), y el sistema de Frenado autónomo de emergencia (AEB) también podría responder a los peatones o ciclistas. Consulte *Frenado*

*automático de emergencia (AEB)* ⇨ 247. Siempre use el cinturón de seguridad y asegúrese que todos los pasajeros estén asegurados adecuadamente.

El sistema FPB puede detectar y alertar sobre peatones y ciclistas al estar el vehículo en una marcha al frente y a velocidades de entre 8 km/h (5 mph) y 80 km/h (50 mph). Durante la conducción diurna, el sistema detecta peatones y ciclistas a una distancia de hasta aproximadamente 40 m (131 pies). Durante la conducción nocturna, el desempeño del sistema es muy limitado.

El FPB puede configurarse como Apagado, Alerta, o Alerta y frenado, mediante la configuración del vehículo. Para ver las configuraciones disponibles desde la pantalla de infoentretenimiento, toque Configuración > Vehículo > Sistemas de colisión/detección.

**Detectar al peatón adelante**

Las alertas y el frenado automático del FPB no se producirán a menos que el sistema FPB detecte un peatón o ciclista. Cuando se detecta un peatón o ciclista que pueda entrar en la trayectoria hacia el frente del vehículo, el indicador de peatón al frente se mostrará en ámbar.

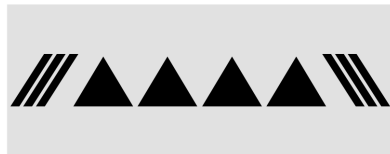
**Alerta de peatón delante****Con Pantalla superior****Sin Pantalla superior**

Cuando el vehículo se acerca a un peatón o ciclista adelante demasiado rápido, la alerta FPB parpadeará en rojo en el parabrisas.

Sonarán ocho pitidos rápidos desde la parte delantera, o ambos lados del Asiento de alerta de seguridad pulsarán cinco veces. Cuando se produce esta Alerta de peatón, el sistema de frenos puede prepararse para que el frenado del conductor ocurra más rápidamente, lo cual puede causar una desaceleración breve y suave. Continúe aplicando el pedal de freno según se requiera. El Control de velocidad constante puede desactivarse con la alerta de peatón delante.

### Frenado Automático



#### Advertencia

El FPB puede alertar o automáticamente frenar el vehículo repentinamente en situaciones en las que es inesperado y no deseado. Podría alertar o frenar en falso al detectar objetos con forma o tamaño similar a un peatón o ciclista, incluyendo sombras. Esta es una operación normal y el vehículo no requiere servicio. Para anular el Frenado automático, presione firmemente el pedal del acelerador, si es seguro hacerlo.



#### Advertencia

Utilizar el sistema de frenado ante peatones al frente mientras está arrastrando un remolque podría causarle que pierda el control del vehículo y choque. Apague el sistema o cámbielo a alerta al arrastrar un remolque.

Si el FPB detecta que está por chocar con un peatón o ciclista directamente adelante y no se han aplicado los frenos, FPB puede frenar automáticamente en forma moderada o fuerte. Esto puede ayudar a evitar algunos choques con peatones o ciclistas a muy baja velocidad, o a reducir las lesiones al peatón. El FPB puede frenar automáticamente ante los peatones o ciclistas detectados entre 8 km/h (5 mph) y 80 km/h (50 mph). Los niveles de frenado automático pueden reducirse bajo ciertas condiciones, tales como velocidades mayores.

FPB puede desacelerar el vehículo hasta detenerlo completamente para intentar evitar una colisión potencial con un peatón o ciclista. Si esto sucede, el Frenado automático puede activar el freno eléctrico de estacionamiento

(EPB) para parar el vehículo. Libere el EPB. Una presión firme del acelerador también liberará el frenado automático y el EPB.

El Frenado automático se puede desactivar por medio de la configuración del vehículo. Para ver las configuraciones disponibles desde la pantalla de infotretención, toque Configuración > Vehículo > Sistemas de colisión/detección.

### Limpiar el sistema

Si el FPB no parece funcionar adecuadamente, limpiar el exterior del parabrisas frente al espejo retrovisor puede corregir este inconveniente.

### Alerta de cambio de carril (LCA)

Si está equipado, el sistema LCA es un apoyo de cambio de carril que ayuda al conductor a evitar choques por cambio de carril que ocurren con vehículos en movimiento en el área de la zona (o lado) ciega lateral o con vehículos que se acercan rápidamente a estas áreas por detrás. La pantalla de advertencia de la alerta de cambio de carril (LCA) se encenderá en el espejo exterior correspondiente y parpadeará si la direccional está encendida.

La alerta de zona ciega lateral (SBZA) se incluye como parte del sistema LCA.

### Advertencia

LCA no alerta al conductor sobre vehículos que estén fuera de las zonas de detección de sistema, peatones, ciclistas o animales. Puede no proveer alertas al cambiar de carril bajo algunas condiciones de manejo. No tener el cuidado adecuado al cambiar de carril puede dar como resultado lesiones, la muerte o daños al vehículo. Antes de hacer un cambio de carril, siempre revise todos los espejos, mire sobre su hombro, y use las direccionales.

### Zonas de detección del sistema LCA

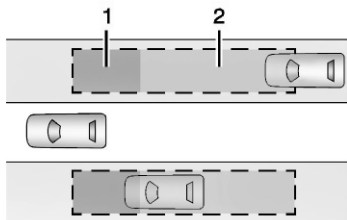

#### 1. Zona de detección del sistema SBZA

#### 2. Zona de detección del sistema LCA

El sensor del sistema LCA cubre una zona de aproximadamente un carril a ambos lados del vehículo o 3.5 m (11 pies). La altura de la zona se encuentra aproximadamente entre 0.5 m (1.5 pies) y 2 m (6 pies) arriba del piso. El área de advertencia de alerta de la zona de lado ciego (SBZA) comienza aproximadamente a la mitad del vehículo y se extiende hacia atrás a 5 m (16 pies). También se le advierte al conductor de vehículos que se acercan rápidamente desde 70 m (230 pies) detrás del vehículo.

### Funcionamiento del sistema

El símbolo LCA se enciende en los espejos laterales cuando el sistema detecta un vehículo en movimiento en el siguiente carril que está en la zona ciega lateral o acercándose rápidamente a esa zona por detrás. Un símbolo LCA encendido indica que puede ser inseguro cambiar de carril. Antes de hacer un cambio de carril, revise la pantalla del LCA, todos los espejos, mire sobre su hombro, y use las direccionales.



**Despliegue del espejo lateral izquierdo**

**Despliegue del espejo lateral derecho**

Cuando se arranca el vehículo, ambos despliegues LCA de los espejos laterales se encienden brevemente para indicar que el sistema está funcionando. Cuando el vehículo está en una velocidad de avance, la pantalla del espejo lateral izquierdo o derecho se ilumina si se detecta un vehículo en movimiento en esa zona ciega o que se acerca rápidamente a esa zona. Si la dirección se activa en la misma dirección como un vehículo detectado, esta pantalla parpadeará como una advertencia adicional para no cambiar de carril.

LCA puede ser desconectado a través de la personalización del vehículo. Para ver las configuraciones disponibles desde la pantalla de infoentretenimiento, toque Configuración

> Vehículo > Sistemas de colisión/detección.  
Si el conductor inhabilita el sistema LCA, los despliegues LCA de los espejos no se iluminan.

### Cuando el sistema parece no funcionar de manera adecuada

El sistema LCA requiere algo de conducción para que el sistema se calibre a su rendimiento máximo. Esta calibración puede ocurrir más rápido si el vehículo es conducido en una carretera recta con tráfico y objetos al lado de la carretera (por ej.: barandillas, barreras). Durante un viaje, el sistema de LCA no es operativo hasta que el vehículo primero alcance una velocidad de 24 km/h (15 mph).

Las pantallas LCA podrían no encenderse al pasar un vehículo rápidamente o para mostrar un vehículo detenido. El sistema LCA puede alertar sobre objetos conectados al vehículo, tal como bicicletas, o un objeto que se extienda hacia afuera en cualquier lado del vehículo. Los objetos agregados pueden también interferir con la detección de vehículos. Éste es el funcionamiento normal del sistema; el vehículo no necesita servicio.

Puede ser que LCA no siempre dé alerta al conductor de vehículos en el siguiente carril, especialmente en condiciones de pavimento

mojado o al conducir en curvas cerradas. El sistema no necesita que se le de servicio. El sistema puede iluminarse debido a barandales, señales, árboles, arbustos, y otros objetos inmóviles. Éste es el funcionamiento normal del sistema; el vehículo no necesita servicio.

El sistema LCA puede no funcionar cuando los sensores LCA en las esquinas izquierda o derecha de la defensa trasera se encuentran cubiertas con lodo, suciedad, nieve, hielo, o nieve medio derretida, o en tormentas fuertes. Para instrucciones de limpieza, vea "Lavando el vehículo" bajo *Cuidado exterior* ⇨ 358. Si el Centro de información del conductor (DIC) muestra el mensaje de sistema no disponible después de limpiar ambos lados del vehículo hacia las esquinas traseras del vehículo, consulte a su distribuidor.

Si las pantallas del LCA no se iluminan cuando hay vehículos en movimiento en la zona ciega lateral o que se acerquen rápidamente a esta zona y el sistema está limpio, puede ser que el sistema necesite servicio. Lleve el vehículo con su distribuidor.

### Manejo con un remolque

Si está equipado con Alerta de cambio de carril (LCA), las zonas de detección LCA que se extienden hacia atrás desde el lado del vehículo no se extienden más atrás cuando se arrastra un remolque.

Tenga precaución mientras cambie carriles cuando arrastre un remolque.

### Detección lateral de bicicleta

Si está equipado, el sistema puede detectar un ciclista que se aproxima desde el costado o la parte trasera del vehículo.

Si esto ocurre, sonará una campanilla en la dirección de la detección y el Asiento de alerta de seguridad pulsará si está activado a través de la configuración del vehículo. Para ver las configuraciones disponibles desde la pantalla de infoentretenimiento, toque Configuración > Vehículo > Sistemas de colisión/detección.

La detección de ciclistas está disponible cuando el vehículo está en D (Conducción), P (Estacionamiento) y durante un breve periodo de tiempo después de apagar el vehículo.



Si el vehículo detecta un ciclista cuando está apagado, se puede mostrar un mensaje en el DIC y alertar sobre la dirección de la detección. En algunos casos, puede aparecer un mensaje No disponible. Esto es normal y no significa que el sistema esté descompuesto.

### Zonas de detección

Cuando el vehículo está en P (estacionamiento) o está apagado, se puede detectar un ciclista a 11 m (36 pies) detrás del vehículo o 10 m (33 pies) al costado del vehículo.

Cuando el vehículo está en D (Conducción), se puede detectar un ciclista a 3 m (10 pies) detrás del vehículo o al costado del vehículo.

### Encendido o apagado de la característica

La Detección de ciclista se puede activar o desactivar a través de la configuración del vehículo. Para ver las configuraciones disponibles desde la pantalla de infoentretenimiento, toque Configuración > Vehículo > Sistemas de colisión/detección.

## Asistencia de dirección de zona ciega (BZSA)



### Advertencia

No dependa de la Asistencia de dirección con zona ciega (BZSA) para evitar choques. Este sistema no reemplaza la necesidad de prestar atención y conducir con seguridad. No tener el cuidado adecuado al conducir puede dar como resultado daños al vehículo, lesiones o la muerte.

- El desempeño de BZSA se puede ver afectado por las condiciones meteorológicas y de la carretera.
- BZSA no proporciona asistencia a la dirección para evitar un vehículo que se encuentre o haya ingresado al carril en el que usted se desplaza.
- Si arrastra un remolque, BZSA no evitará que este cruce al carril adyacente. Vigile siempre la posición del remolque durante el arrastre para cerciorarse de que esté en el mismo carril que su vehículo. BZSA solo está

(Continúa)

### Advertencia (Continúa)



diseñada para detectar cuando su vehículo cruza involuntariamente las líneas delimitadoras de carril que se han detectado.

Si cuenta con esta característica, el sistema de Asistencia de dirección con zona ciega (BZSA) puede detectar un choque potencial contra un vehículo en movimiento en el carril al que está ingresando. Proporciona un giro breve y súbito del volante para alertarlo de que tome medidas para evitar una colisión.

BZSA funciona con Asistencia de conservación de carril (LKA) y Alerta de cambio de carril (LCA). BZSA opera cuando el vehículo está en una marcha al frente y solo cuando LKA y LCA están activadas y pueden brindar asistencia. Consulte *Asistente de mantenimiento de carril (LKA)* ⇨ 257. Consulte *Alerta de cambio de carril (LCA)* ⇨ 253.

BZSA proporcionará una corrección de la dirección cuando su vehículo esté a punto de abandonar el carril en el que se desplaza en ese momento y existe la probabilidad de una colisión con un vehículo que se encuentra en el

carril adyacente. Esta corrección de la dirección ocurre más cerca del centro del carril y tiene una mayor intensidad que LKA. A diferencia de LKA, la corrección de la dirección con BZSA ocurre aunque su luz direccional esté encendida en la dirección de la salida del carril.

Además de la intervención de dirección BZSA, el  se volverá ámbar, se escucharán seis pitidos o seis pulsos de asiento, si está equipado con Asistente de alerta de seguridad, y  o  parpadeará en el espejo retrovisor exterior.

## Asistente de mantenimiento de carril (LKA)

### Advertencia

El sistema LKA no dirige continuamente el vehículo. Puede que no mantenga el vehículo en el carril o proporcione una alerta de Advertencia de alejamiento del carril (LDW), incluso si se detecta un carril marcado.

Los sistemas LKA y LDW podrían no:

(Continúa)

### Advertencia (Continúa)

- Proporcionar una alerta o suficiente asistencia a la dirección para evitar una salida del carril o un accidente.
- Detectar las marcas de carril en condiciones meteorológicas o de visibilidad malas. Esto puede ocurrir si el parabrisas o los faros están bloqueados por suciedad, nieve o hielo, si no están en condiciones adecuadas, o si el sol brilla directamente en la cámara.
- Detectar bordes de la carretera.
- Detectar los carriles sobre carreteras sinuosas o montañosas.

Si LKA sólo detecta marcas de carril en un lado del camino, sólo le ayudará o proporcionará una alerta LDW cuando se acerque al carril en el lado que detectó el marcador de carril. Incluso con LKA y LDW, debe dirigir el vehículo. Siempre mantenga su atención en el camino y conserve la posición adecuada del vehículo dentro del carril, o podría ocurrir daño al vehículo, lesiones o muerte. Siempre mantenga el

(Continúa)

### Advertencia (Continúa)

parabrisas, los faros, y los sensores de cámara limpios y en buenas condiciones. No utilice LKA en condiciones de mal tiempo.

### Advertencia

Usando LKA mientras arrastra un remolque o en caminos resbalosos podría ocasionar la pérdida del control del vehículo y un accidente. Apague el sistema.

Si está equipado, LKA puede ayudar a evitar choques debido a alejamientos involuntarios del carril. Este sistema usa una cámara para detectar las marcas de carril. El sistema LKA puede estar listo para ayudar arriba de aproximadamente 50 km/h (31 mph). LKA puede ayudar girando suavemente el volante si el vehículo se acerca a una marca de carril detectada. También puede proporcionar una alerta de Advertencia de desvío de carril (LDW) si el vehículo cruza inadvertidamente una marca de carril detectada. LKA no ayudará o alertará si la direccional está activa en la dirección del desvío del carril, o si detecta que está acelerando, frenando o realizando



dirección activa. LKA se puede anular girando el volante. Si el sistema detecta que dirige intencionalmente a través de un marcador de carril, la LDW puede no proporcionarse. No espere que la LDW ocurra cuando cruce intencionalmente un marcador de carril.

### Funcionamiento del sistema

El sensor de la cámara LKA se encuentra en el parabrisas, adelante del espejo retrovisor.

Para encender o apagar LKA, presione  en el tablero de instrumentos al lado izquierdo del volante.

LKA puede no estar disponible en temperaturas extremadamente frías de menos de aproximadamente  $-30^{\circ}\text{F}$  ( $-34^{\circ}\text{C}$ ).

Cuando este encendido,  es blanco y cambia a verde si LKA está disponible para asistir y proporcionar alertas LDW. Puede ayudar haciendo girar suavemente el volante y mostrar  en ámbar si el vehículo se acerca a un carril detectado marcado sin necesidad de utilizar una señal de giro en esa dirección. También puede proporcionar una alerta LDW parpadeando  en ámbar al

cruzar la marca de carril. Además, podría escuchar tres sonidos a la derecha o izquierda, dependiendo de la dirección de salida del carril.

### Tome la dirección

El sistema LKA no dirige continuamente el vehículo. Si LKA no detecta conducción activa, puede proporcionar una alerta, un sonido o un mensaje del Centro de información del conductor (DIC). Mueva el volante de dirección para descartar.

### Cuando el sistema parece no funcionar de manera adecuada

El rendimiento del sistema puede verse afectado por:

- Vehículos cercanos adelante.
- Cambios repentinos de iluminación, como cuando se conduce a través de túneles.
- Carreteras ladeadas.
- Caminos con marcas pobres de carril, como las carreteras de dos carriles.

Si el sistema LKA no funciona correctamente cuando las marcas de carril son claramente visibles, la limpieza del parabrisas puede ayudar.

Un mensaje de sistema no disponible se puede mostrar si la cámara está bloqueada. El sistema LKA no necesita servicio.

Las alertas de asistencia LKA y/o LDW pueden ocurrir debido a marcas de alquitrán, sombras, grietas en la carretera, marcas de carril temporales o en construcción, o de otras imperfecciones de la carretera. Éste es el funcionamiento normal del sistema; el vehículo no necesita servicio. Apague LKA si estas condiciones continúan.

### Grabador de visión panorámica

Si cuenta con esta característica, este sistema graba video a partir de las cámaras de visión envolvente en una unidad de memoria USB. No se graba audio.

El uso continuo del Grabador de visión envolvente degradará la memoria USB y reducirá su vida útil. Con el tiempo se necesitará una memoria de reemplazo.

Inserte una memoria USB en el puerto USB en la consola central. Expulse la memoria USB con el botón en el menú de configuración antes de retirar la memoria USB del vehículo. Para acceder a la configuración, seleccione Grabador de visión envolvente en la pantalla de inicio de

infoentretenimiento. Retírela sin usar el botón de expulsión podría corromper el archivo de video y/o la memoria USB.

**Activar:** Después de insertar una memoria USB, toque Grabador de visión envolvente en la pantalla de inicio de infoentretenimiento y siga las indicaciones. Al finalizar, la grabación comenzará automáticamente cuando se cierre la aplicación. La grabación continúa hasta que se apaga en la pantalla de configuración, se vuelve a abrir la aplicación o se apaga el vehículo.

**Desactivar:** Toque Grabador de visión envolvente en la pantalla de inicio de infoentretenimiento. Desactive Grabación continua en la configuración.

Seleccione entre los siguientes cuando el vehículo esté en P (Estacionamiento) y se abra el reproductor de video:

**Salir:** Toque el botón de pantalla de inicio de infoentretenimiento para regresar a la pantalla de inicio.

**Cronograma de video:** Toque para ver el cronograma del video. El cronograma del video muestra imágenes en miniatura del video de cada conducción que se pueda reproducir. Arrastre el cronograma a la fecha/hora deseadas para comenzar la reproducción.

**Rebobinar:** Toque para regresar al video anterior.

**Reproducir/Pausa:** Toque para reproducir o pausar un video grabado.

**Avance rápido:** Toque para avanzar al siguiente video.

**Vistas de cámara:** Toque los botones del ícono de cámara en la imagen del vehículo para alternar entre vistas de cámara. La vista de cámara predeterminada muestra el frente del vehículo. Además:

- El video grabado se almacena en la memoria USB en archivos de cinco minutos de duración.
- Todos los archivos se pueden ver en la aplicación de reproducción o cuando una computadora personal (PC) lee la memoria USB.
- Una vez que la memoria USB ha grabado dos horas de video, se sobrescribirán los archivos más antiguos.

**Eliminar datos:** Retire la memoria USB del vehículo e insértela en una PC para eliminar manualmente el archivo.

El Grabador de visión envolvente puede no funcionar si:

- No hay una memoria USB. Asegúrese de haber insertado una memoria USB que cumpla las especificaciones. Si ya está insertada, retírela y vuelva a insertarla.
- La memoria USB o los archivos de video están corruptos. Retire la memoria USB, formateela en una computadora e intente de nuevo.
- La memoria USB no tiene suficiente capacidad. Si existen datos anteriores, elimínelos de la memoria USB.
- Hay un error del sistema. Siga las indicaciones en pantalla para resolver el error.

## Cámaras conectadas

Si está equipado, las Cámaras conectadas pueden grabar video del vehículo en las siguientes situaciones:

- Si se detecta un accidente.
- Si se activa el sistema de alarma del vehículo.
- Cuando el usuario activa el sistema para la transmisión móvil.

Con una suscripción OnStar activa, las grabaciones se pueden cargar a su cuenta OnStar. Consulte *Descripción general OnStar* ⇨ 384. Las grabaciones de accidente del vehículo y de alarma antirrobo cargarán un archivo grabado bajo ciertas condiciones.

Las grabaciones se pueden ver en un dispositivo móvil conectado utilizando la aplicación myChevrolet.

### Configuración del Sistema

Para tener acceso a la configuración, seleccione  en la pantalla de inicio de infoentretenimiento.

Siempre revise la configuración cuidadosamente antes de usarla. Algunas configuraciones le permiten elegir qué cámaras están activadas. También puede hacer cambios a la configuración de su dispositivo móvil conectado cuando el vehículo está apagado a través de la aplicación myChevrolet. Si cambia la configuración mientras el vehículo estaba apagado, el conductor será informado de los cambios la siguiente vez que el vehículo se encienda a través de un mensaje del vehículo.

### Grabación de accidente

Si está equipado y activado, las cámaras conectadas automáticamente registran el exterior del vehículo brevemente antes y después de un accidente. Algunos accidentes del vehículo pueden tener impacto o inhibir la capacidad de grabar y cargar archivos de video a una cuenta OnStar.

### Grabación de seguridad

Si la Grabación de seguridad está equipada y activada, las Cámaras conectadas automáticamente graban el exterior del vehículo y, cuando se seleccione en Settings (Configuración), el interior, si la alarma antirrobo está activada. Para tener acceso a la configuración, seleccione  en la pantalla de inicio de infoentretenimiento.

La grabación de seguridad se debe encender cada vez que se arranque el vehículo, y puede tener impacto en el rango del vehículo. Se puede activar de forma remota a través de la aplicación myChevrolet.

### Vista en vivo

Si está equipado y activado, el video en vivo se puede enviar o recibir a través de una solicitud de transmisión móvil.

Cuando el vehículo está encendido, se pedirá al conductor que acepte o rechace una solicitud de transmisión móvil. Cuando el vehículo está apagado, la pantalla de infoentretenimiento se encenderá con la misma solicitud, pero se aceptará automáticamente después de un breve periodo de tiempo.

Las sesiones de transmisión se pueden guardar por el usuario y están disponibles para ver o descargar de la cuenta OnStar conectada.

### Limitaciones

Las cámaras conectadas pueden no estar disponibles en todos los lugares o en todas las condiciones del vehículo. Las grabaciones cargadas a un dispositivo móvil conectado estarán disponibles en su cuenta por un tiempo limitado.

Las funciones están sujetas a cambios. Algunas características se pueden activar con un servicio de suscripción adicional.

### Declaración de privacidad

Cámaras conectadas requiere aceptación de los Términos y Condiciones de Cámara conectada, así como los Servicios conectados OnStar y la Declaración de privacidad.

Cada intento de transmisión y grabación requiere el permiso del cliente, ya sea en la configuración o por solicitud. Sólo dispositivos móviles, que están vinculados a su vehículo, pueden solicitar transmisión móvil. El cliente es responsable de informar a otros que se está realizando la grabación y seguir todas las leyes y regulaciones de seguridad mientras utiliza Cámaras conectadas. GM no accederá a estos videos a menos que se requiera hacerlo por la ley o para los propósitos de soporte de servicio del cliente.

## Carga

### Cuándo cargar

Cuando la batería de alto voltaje está baja, pueden aparecer los siguientes mensajes de carga en el Centro de información del conductor (DIC):

**CARGUE EL VEHÍCULO PRONTO** : La batería debe cargarse pronto.

#### **ACELERACIÓN REDUCIDA, CONDUZCA CON**

**CUIDADO** : La respuesta del pedal del acelerador se reduce y el valor de autonomía restante cambia a BAJO, cargue el vehículo inmediatamente. Consulte *Mensajes de potencia de impulso* ⇨ 115.

#### **SIN ENERGÍA ¡CARGUE EL VEHÍCULO AHORA!** :

La carga de la batería está completamente descargada. El vehículo reducirá la velocidad hasta detenerse. El freno y la asistencia de dirección seguirán funcionando. Una vez que se detenga, apague el vehículo.

### Carga de conexión

Los tiempos de carga de conexión varían dependiendo del estado de la batería, el nivel de carga y la temperatura exterior. Vea *Carga* ⇨ 102 para la selección de modo de carga.

No permita que el vehículo permanezca en extremos de temperatura durante periodos prolongados sin conducirse o conectarse.

Cuando las temperaturas estén por debajo de 0 °C (32 °F) y arriba de 32 °C (90 °F), conecte el vehículo para maximizar la duración de la batería de alto voltaje.

En condiciones de temperatura extrema, una carga completa tomará tiempo adicional.

La carga se desacelerará a medida que la batería se recargue. Cargue la batería al 80 % para la conducción diaria o cuando conduzca en terrenos montañosos. El vehículo se puede cargar más del 80% para viajes largos cuando no se conduce en terreno montañoso.

GM recomienda lo siguiente:

- A menos que su unidad requiera una carga completa, cargue la batería de alto voltaje al 80% o menos.
- Evite permitir que la batería de alto voltaje caiga por debajo del 20% de carga, si es posible. Consulte *Batería - Norteamérica* ⇨ 307.
- Si su ruta incluye terreno montañoso inclinado o si está arrastrando un remolque, es importante que el nivel de carga de la batería sea del 80% o menos para maximizar el desempeño del frenado regenerativo.

Es normal escuchar ventiladores, bombas y dispositivos eléctricos haciendo clic mientras el vehículo está apagado y cargándose.

El vehículo no requiere ventilación en el área de carga interior antes, durante o después de la carga.

El vehículo no se puede conducir mientras el cable de carga esté conectado al vehículo.

### Advertencia

El uso de cables de carga puede causar sobrecalentamiento eléctrico, que resulta en daños al vehículo o lesiones personales. Sólo use adaptadores aprobados por GM con el cable de carga.



Para cargar su vehículo, puede ser necesario usar un adaptador especial para igualar el formato del cargador que pretende utilizar. El adaptador más común para vehículos GM es un estándar de carga de Norteamérica en un cargador rápido CD a CCS (el conector en su vehículo). Si utiliza un adaptador que no sea vendido, proporcionado, o aprobado por General Motors y causa daños a la batería de su vehículo, tal daño no estaría cubierto por la garantía.

Hay varias pantallas de infoentretenimiento que se mostrarán en función del estado de carga actual. Consulte *Carga* ⇨ 102.

### Anular la carga

Puede mostrarse un mensaje ANULACIÓN DE CARGA/OCURRIÓ UNA INTERRUPCIÓN para indicar que ha ocurrido una anulación o interrupción de carga debido a uno o más de los siguientes eventos:

- Anulación de la configuración de carga por el propietario.
- Interrupción no intencional de la energía AC en el puerto de carga del vehículo.
- Interrupción de la carga por parte de la empresa de servicio público.

### Carga CA

Si está equipado, puede sonar una alerta de pérdida de energía AC por un periodo corto si la energía AC se pierde durante más de un minuto. Esta alerta de sonido se puede desactivar. Consulte *Carga* ⇨ 102.



**Tapón de vehículo de cable de carga CA**

### Para comenzar la carga de CA

#### Precaución

Para evitar daño al vehículo, asegúrese que el enchufe del cable de carga esté en buenas condiciones, no esté desgastado o dañado, y esté conectado firmemente al puerto de carga del vehículo. Si la carga del vehículo es intermitente, desconecte el cable y revise respecto a daño. Un enchufe de cable de carga CA o CD desgastado excesivamente o dañado puede resultar en una conexión intermitente y daño potencial al puerto de carga del vehículo.

1. Coloque el vehículo en P (Estacionamiento).

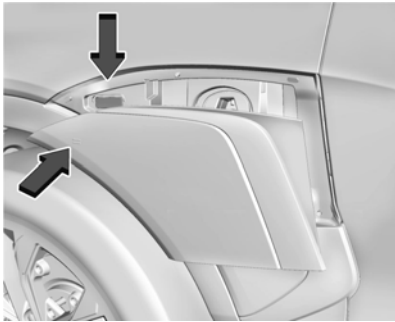

- Empuje la esquina superior izquierda de la puerta del puerto de carga y suéltela para abrir la puerta.

En condiciones de clima frío, se puede formar hielo alrededor de la puerta del puerto de carga. Retire el hielo del área antes de intentar abrir o cerrar la puerta del puerto de carga.

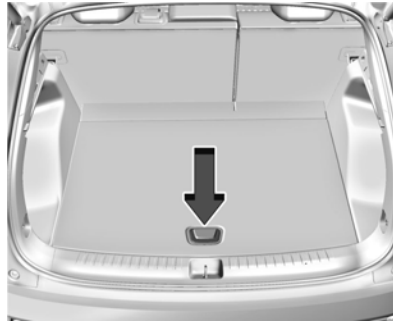

- Abra la puerta trasera, levante la cubierta del piso de carga y retire el cable de carga. Consulte *Sistema de administración de la carga* ⇨ 79.
- Conecte el cable de carga en el tomacorriente eléctrico. Para verificar el estado del cable de carga, consulte *Requerimientos eléctricos para carga de batería* ⇨ 279 y *Cable de carga* ⇨ 270. Para obtener instrucciones sobre cómo establecer la configuración del límite del cable para una sesión de carga, consulte *Carga* ⇨ 102.

- Conecte el cable de carga de CA en el puerto de carga del vehículo. Asegúrese que el conector CA del vehículo esté completamente conectado a puerto de carga CA. Si no está correctamente conectado, es posible que el vehículo no se cargue.
- Verifique que la luz de estado de carga se encienda y se escuche un sonido. Consulte *Retrealimentación de estado de carga* ⇨ 267.

#### Para finalizar la carga de CA

- Desbloquee el cable de carga presionando el botón en la parte superior del conector del cable de carga. Desconecte el cable de carga del vehículo. La puerta del puerto de carga se cerrará automáticamente un segundo después que el vehículo se cambie fuera de P (Estacionamiento).





2. Presione el botón para cerrar manualmente la puerta del puerto de carga.
3. Desconecte el cable de carga del tomacorriente eléctrico.
4. Coloque el cable de carga en el compartimiento de almacenamiento.

## Carga CD

### Hardware de estación de carga CD

#### Advertencia

No use la estación de carga si la manija tiene defectos como grietas, cables expuestos, clavijas quemadas o faltantes, o cualquier otro daño. Una manija dañada puede provocar lesiones personales y/o daños al vehículo, el puerto de carga u otra propiedad.

El vehículo se puede cargar usando el equipo de carga CD que típicamente se encuentra en las estaciones de servicio y otras ubicaciones públicas.

Revise el conector CD del vehículo de la estación de carga respecto a compatibilidad con el puerto de carga CD de este vehículo. Este vehículo es compatible con un conector del Sistema de carga combinado 1 (CCS1).

Al recargar en una estación de carga CD, el cable de carga conectado al vehículo debe tener menos de 10 m (33 pies) de longitud para cumplir la funcionalidad y requerimientos regulatorios.

Para obtener el máximo desempeño de carga y para evitar interrupciones en la carga o daños a la batería de alto voltaje y al vehículo:

- Retire las manos de la manija de carga una vez que se haya conectado. Si no se hace, esto puede provocar una interrupción de la carga.
- Asegúrese que el enchufe del cable de carga haga clic.

Siga los pasos indicados en la estación de carga para realizar una carga CD del vehículo.

Si por cualquier razón la carga CD no comienza o se interrumpe, revise la pantalla de la estación de carga CD respecto a mensajes. Desconecte el cable para reiniciar el proceso de carga de CD.

### Para comenzar la carga de CD

1. Coloque el vehículo en P (Estacionamiento).

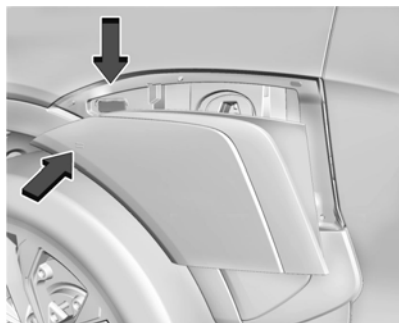

- Empuje la esquina superior izquierda de la puerta del puerto de carga y suéltela para abrir la puerta.

En condiciones de clima frío, se puede formar hielo alrededor de la puerta del puerto de carga. Retire el hielo del área antes de intentar abrir o cerrar la puerta del puerto de carga.



- Desasegure la cubierta para polvo de carga CD y bájela completamente.
- Conecte el cable de carga de CD en el puerto de carga del vehículo. Asegúrese que el conector CD del vehículo esté completamente conectado a puerto de carga CD. Si no está correctamente conectado, es posible que el vehículo no se cargue. Verifique el Centro de información del conductor (DIC) para asegurarse que el enchufe del vehículo esté conectado correctamente.
- Siga los pasos indicados en la estación de carga para iniciar la carga.

- Cuando la carga está activa, el enchufe del vehículo de CD está bloqueado en el puerto de carga de CD y no se puede desconectar.
- Verifique que la luz de estado de carga se encienda y se escuche un sonido. Consulte *Retrealimentación de estado de carga* ⇨ 267.

#### Precaución

No intente desconectar el conector CD del vehículo mientras la carga está activa. Esta acción puede dañar el vehículo o el hardware de la estación de carga.

#### Para finalizar la carga de CD

Cuando el vehículo está completamente cargado, la carga se detiene automáticamente y el enchufe se desbloquea. También puede detener la carga manualmente usando el botón en el enchufe del vehículo de CD, los controles en la estación de carga o tocando "Detener" en la página de Carga en su pantalla de infoentretenimiento.

Si el enchufe del vehículo no se desbloquea desde el puerto de carga del vehículo después de una carga, contacte a Asistencia en el Camino. Consulte *Asistencia en el Camino* ⇨ 378.

1. Desconecte el enchufe DC del vehículo del puerto de carga de DC del vehículo y cierre el guardapolvos. La puerta del puerto de carga se cerrará automáticamente un segundo después que el vehículo se cambie fuera de P (Estacionamiento).



2. Presione el botón para cerrar manualmente la puerta del puerto de carga.

### Liberación manual de emergencia de cable de carga de carga

El vehículo está equipado con una liberación manual de emergencia del cable de carga en caso de que el enchufe del vehículo CD no se pueda liberar normalmente.

1. Abra el cofre. Consulte *Cofre* ⇨ 297.



2. La liberación del cable de carga manual de emergencia está debajo de las cubiertas de acceso debajo del cofre. Para retirar, consulte *Cubiertas de acceso debajo del cofre* ⇨ 299.

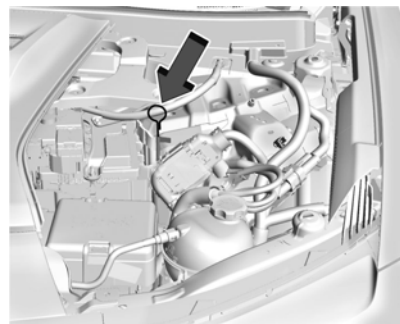

3. Jale la manija de liberación del cable de carga manual de emergencia. El cable de carga CD se liberará.

### Para detener la carga CA o CD

Los controles en la estación de carga se pueden usar para detener el proceso de carga en cualquier momento.

Para detener la carga cuando está dentro del vehículo, use el botón Detener carga en la pantalla de carga. Consulte "Carga activa" en *Carga* ⇨ 102.

## Anulación de carga demorada

Para anular temporalmente un evento de carga demorada, desconecte el cable de carga y después vuelva a conectarlo dentro de cinco segundos. Sonará un solo chirrido audible y la carga comenzará inmediatamente.

Para cancelar la anulación temporal, desconecte el cable de carga, espere 10 segundos, y después vuelva a conectar el cable de carga. Sonará un chirrido doble audible y la carga se demorará.

Vea *Carga* ⇨ 102 para opciones de programación de carga avanzadas.

## Retroalimentación de estado de carga

El vehículo está equipado con una luz de estado de carga.

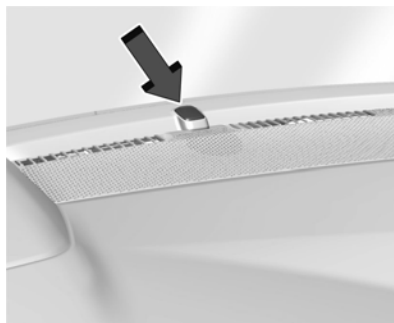

Cuando el cable de carga está conectado, aparece un color para indicar el estado de carga.

Consulte la tabla para obtener información sobre el estado de carga:

Color de luz de estado de carga	Sonido	Acción/Razón
Azul sólido	Ninguno	La conexión inicial es exitosa.
Pulso azul	Dos chirridos audibles	La carga se retrasa por la pantalla de carga o por una interrupción total de los servicios públicos. La carga comenzará más tarde. Consulte <i>Interrupción de servicio eléctrico de carga</i> ⇨ 278. Anulación de Servicio ("Respuesta de demanda").
Parpadeo en verde (cuanto más tiempo parpadee, mayor será el estado de carga)	Un chirrido audible	El vehículo está cargando activamente.
Verde sólido	Ninguno	La carga está completa.
Rojo pulsante	Ninguno	Error Revise la conexión del cable de carga. Es posible que no se suministre energía al vehículo.
Ninguno (al conectar)	Ninguno	Revise la conexión del cable de carga.
Ninguno (después que las luces azul y verde se enciendan)	Ninguno	Revise la conexión del cable de carga. Si la conexión es correcta, esto puede indicar una falla de corriente o a interrupción total del servicio, y la carga comenzará más tarde. También puede ocurrir si se detecta una falla en el sistema de carga de alto voltaje. Ver <i>Interrupción de servicio eléctrico de carga</i> ⇨ 278 o <i>Luz de aviso para servicio del vehículo inmediato (Falla de sistema de impulso)</i> ⇨ 95.

Color de luz de estado de carga	Sonido	Acción/Razón
Ninguno	Tres chirridos audibles cuando se abre la puerta del conductor	La puerta del puerto de carga está abierta.
Parpadeo en verde (cuanto más tiempo parpadee, mayor será el estado de carga)	Cuatro chirridos audibles	No se puede cumplir con la hora de salida establecida actualmente. Puede deberse al nivel de potencia de carga o a factores de configuración del programa de carga. Consulte la pantalla de carga para conocer el tiempo real de finalización de la carga. Consulte <i>Carga</i> ⇨ 102.
Pulsación verde	Un chirrido audible	El vehículo está descargando activamente a través del cable al cable del vehículo.
Ninguno	Cuatro chirridos audibles	Cuando se utiliza la energía continua, el vehículo se acerca al Límite de reserva de rango o el temporizador (si está activado) para finalizar la sesión.
Pulsación verde	Un chirrido audible	El vehículo está descargando activamente a través del cable al cable del vehículo.
Ninguno	Cuatro chirridos audibles	Cuando se utiliza la energía continua, el vehículo se acerca al Límite de reserva de rango o el temporizador (si está activado) para finalizar la sesión.

## Cable de carga

### INSTRUCCIONES RELATIVAS AL RIESGO DE INCENDIO O DESCARGA ELÉCTRICA

### INSTRUCCIONES IMPORTANTES DE SEGURIDAD



Este símbolo indica riesgo de descarga eléctrica.

El cable de carga portátil se usa para cargar la batería de alto voltaje. Cuando se usa correctamente, el cable de carga proporciona una conexión segura entre un tomacorriente estándar y el cargador a bordo de su vehículo.

Cuando guarde el cable de carga en el vehículo, asegúrese que la bolsa del cable de carga esté asegurada. Dependiendo de la ubicación de almacenamiento, ate la bolsa del cable de carga al vehículo.

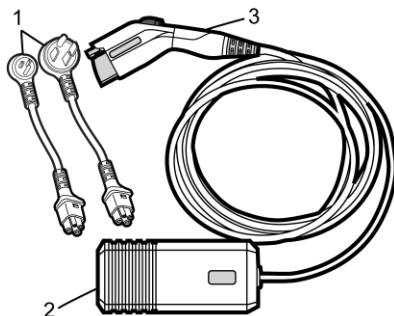

1. Conectores de 120 voltios y 240 voltios
2. Caja de control del cable de carga e indicador de estado del cable de carga
3. Tapón de vehículo de cable de carga

### Información importante sobre carga portátil de vehículo eléctrico (EV)



#### Advertencia

Cuando use productos eléctricos, siempre se deben seguir precauciones básicas, incluyendo las siguientes:

(Continúa)

### Advertencia (Continúa)

- Lea todas las advertencias e instrucciones de seguridad antes de usar este producto. La falla en seguir las advertencias y las instrucciones puede resultar en descarga eléctrica, incendio, y/o lesiones serias.
- Nunca deje a los niños desatendidos cerca del vehículo mientras que el vehículo está cargando y nunca permita que los niños jueguen con el cable de carga.
- Si el enchufe provisto no se adapta al tomacorriente eléctrico, no modifique el enchufe. Pida que un electricista calificado revise el tomacorriente eléctrico.
- No coloque los dedos dentro del conector del vehículo eléctrico.

**Advertencia**

El uso incorrecto de cables portátiles de carga de vehículo eléctrico puede causar un incendio, choque eléctrico, o quemaduras, y puede resultar en daño a la propiedad, lesiones serias o la muerte.

- No use cables de extensión, cintas de energía de tomacorrientes múltiples, divisores, adaptadores de conexión a tierra, protectores de pico, o dispositivos similares.
- No use un tomacorriente eléctrico que esté desgastado o dañado, o que no sostenga el conector firmemente en su lugar.
- No use un tomacorriente eléctrico que no esté conectado a tierra adecuadamente.
- No use un tomacorriente eléctrico que esté en un circuito con otras cargas eléctricas.
- No envuelva el cable de carga alrededor del alojamiento de la caja de control.

**Advertencia**

- Para reducir el riesgo de incendio, las instalaciones deben cumplir con los requerimientos del Código Eléctrico Nacional, ANSI/NFPA 70 (EUA), Código Eléctrico Canadiense CSA 22.1 e IEC 60364 - Instalaciones eléctricas en edificios, dependiendo de la región en la que se instale la unidad. El instalador deberá cumplir con cualquier requerimiento local adicional ordenado por el país y/o municipio.
- No use este producto si el cable eléctrico flexible o el cable del vehículo eléctrico está deshilachado, tiene aislamiento roto, o muestra cualquier otra señal de daño.
- Sólo para Canadá: No para uso en cocheras comerciales.
- No use este producto si el encerramiento o el enchufe del vehículo está roto, agrietado, abierto, o muestra cualquier otra indicación de daño.

(Continúa)

**Advertencia (Continúa)**

- El enchufe se debe conectar en un tomacorriente eléctrico apropiado que esté instalado adecuadamente de acuerdo con todos los códigos y mandatos locales. No modifique el enchufe incluido con el producto. Si el enchufe no se adapta al tomacorriente eléctrico, pida que un electricista calificado instale un tomacorriente eléctrico adecuado. Si falta la conexión a tierra, los indicadores del cable de carga indicarán una falla del sistema eléctrico y el vehículo puede no cargar.

**Advertencia**

Conectar los componentes de carga incorrectamente o a un tomacorriente dañado puede causar daño al vehículo o a la propiedad, lesiones personales o la muerte. Cuando cargue su vehículo, asegúrese que todos los componentes estén conectados correctamente, que no haya daños y que el tomacorriente tenga energía.



 **Advertencia**

Desconectar el cable de carga del tomacorriente mientras carga puede resultar en daños y/o lesiones. No desconecte mientras el vehículo se esté cargando.

 **Advertencia**

El agua, humedad, y otros objetos extraños pueden representar un riesgo cuando use el cable de carga. Cuando cargue en exteriores, conecte en un tomacorriente eléctrico que sea a prueba de intemperie y evite situaciones en que el agua pueda gotear a lo largo del cable de carga a la entrada del vehículo o el tomacorriente de la red eléctrica. No coloque la caja de control y el cable de carga en una ubicación donde se pueda sumergir en agua. No use el cable de carga en condiciones de clima severo.

 **Advertencia**

Revise el tomacorriente/enchufe eléctrico mientras carga y descontinúe el uso si el tomacorriente/enchufe eléctrico parece caliente. Usar un tomacorriente/enchufe caliente podría provocar daños al vehículo o a la propiedad, lesiones personales o la muerte. Pida que un electricista calificado dé servicio al tomacorriente eléctrico.

 **Advertencia**

El agua, humedad, y otros objetos extraños pueden dañar el cable de carga portátil. Los daños al cable de carga podrían resultar en una falla eléctrica, daños al vehículo, una descarga eléctrica o la muerte. Proteja el cable de carga portátil contra agua, humedad y objetos extraños en todo momento.

**Precaución**

Enrollar o almacenar el cable de carga en un lugar en el que pueda ser aplastado o forzado en un espacio para formar un círculo de menos de 178 mm (7 pulg.) puede dañar el cable. Evite restringir la rotación del cable de carga o aplicar una fuerza excesiva para jalar mientras se enrolla.

**Precaución**

El uso de fuentes eléctricas no aprobadas para cargar puede causar daño al sistema de carga. No intente usar el cable de carga con fuentes de energía eléctrica que no sean de servicios públicos, como equipos generadores de respaldo.

**Precaución**

Los tomacorrientes eléctricos se pueden desgastar con el uso normal o pueden dañarse con el paso del tiempo haciéndolos inadecuados para la carga del vehículo eléctrico. Revise regularmente

(Continúa)

**Precaución (Continúa)**

los tomacorrientes respecto a desgaste y rupturas. No lo use si está desgastado o dañado.

Antes de conectar el cable de carga a cualquier tomacorriente eléctrico, pida que un electricista calificado revise y verifique el sistema eléctrico (tomacorriente eléctrico, cableado, empalmes, y dispositivos de protección) sea adecuado para servicio pesado.

**Instalación y operación del cable de carga portátil**

El cable de carga debe estar en un circuito derivado individual dedicado. Un circuito dedicado asegura que haya suficiente energía disponible sin sobrecargar el sistema.

Si no se utiliza un circuito dedicado, el interruptor de circuito podría dispararse o abrirse. Si no hay un circuito dedicado disponible, comuníquese con un electricista calificado. Consulte "Instrucciones de conexión a tierra" más adelante en esta sección.

El cable de carga debe operar a una temperatura entre -30 °C (-22 °F) y 50 °C (122 °F).

1. Conecte los conectores deseados en la caja de control antes de hacer cualquier otra conexión.

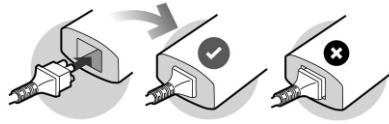

Asegúrese que los conectores estén completamente insertados en la caja de control o el cable de carga no funcionará correctamente.

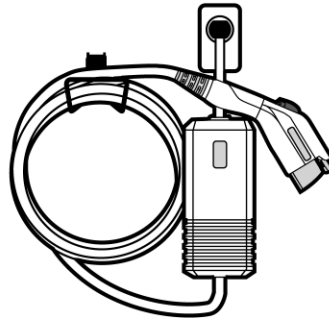

2. Monte el cable de carga para reducir la tensión en el tomacorriente/enchufe. Monte la caja de control en un lugar adecuado para evitar el estrés físico en los tomacorrientes y los componentes del cable de carga.

Monte la caja de control directamente en la pared o montante cerca de un tomacorriente adecuado. Los ojales de retención en la caja de control están optimizados para usarse con tornillos para paneles de yeso #10.

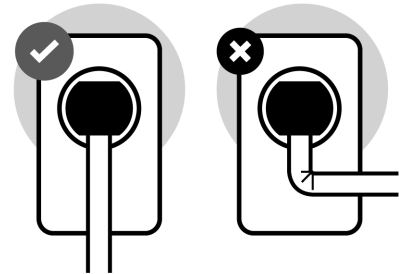

3. Manipule los cables eléctricos con cuidado. No doble, tire ni aplaste bruscamente los cables.

4. Conecte el enchufe de accesorio al tomacorriente eléctrico. Consulte la sección "Indicador de estado del cable de carga" para asegurarse que el cable de carga funciona correctamente.
5. Inserte el enchufe del vehículo en el puerto de carga del vehículo para iniciar la carga.
6. Para desconectar el cable de carga, mantenga presionado el botón de liberación del seguro en el enchufe del vehículo. Una vez desconectado del vehículo, el cable de carga se puede desconectar de la pared.

**Indicador de estado de cable de carga**

Después de conectar el cable de carga, realizará una prueba automática rápida.

Verifique el estado del cable de carga en la caja de control del cable de carga. El cable de carga utiliza una combinación de indicadores rojo y verde para mostrar el estado del cable de carga.

Verde	Rojo	Razón	Acción
-	-	El cable de carga no tiene energía.	Verifique que todos los componentes estén conectados correctamente, que no haya daños y que el tomacorriente tenga energía. Si el error continúa, contacte a su distribuidor.
On (Encendido)	-	El cable de carga está listo para usarse.	Conecte el cable de carga en el puerto de carga del vehículo para comenzar a cargar.
Parpadeo	-	El vehículo está cargando activamente.	No se necesita ninguna acción.
Parpadeo	Parpadeo	Se ha producido un error y el cable de carga se está reiniciando.	Espere a que el cable de carga vuelva a ser verde fijo. Si se reinicia dos o tres veces más, desconecte el cable de carga del vehículo. Si el error continúa, contacte a su distribuidor.
Parpadeo	Tres parpadeos	Debido al sobrecalentamiento interno de la caja de control del cable de carga, la carga se realiza a un ritmo reducido.	Si desconectar y volver a conectar no funciona, aleje el cable de carga de la luz solar directa y/o de superficies calientes como el pavimento de asfalto.
Parpadeo	Un parpadeo	Debido al sobrecalentamiento del enchufe de CA o del tomacorriente, la carga se realiza a una velocidad reducida.	Desconecte del tomacorriente. Si el error persiste, solicite que un electricista calificado revise y repare el problema.

Verde	Rojo	Razón	Acción
-	Un parpadeo	El cargador está solucionando problemas después de un error y requiere un reinicio.	<p>Pruebe las siguientes acciones para restaurar la tasa de carga completa:</p> <ul style="list-style-type: none"> <li>- Verifique que todos los componentes estén conectados correctamente. Asegúrese que los conectores estén completamente insertados en la caja de control o el cable de carga no funcionará correctamente.</li> <li>- Desconecte y conecte el conector.</li> <li>- Si el cable de carga está en un ambiente cálido, intente cargarlo en un área más fresca.</li> <li>- Pruebe con un tomacorriente o conector diferente, si está disponible.</li> </ul> <p>Si el error continúa, contacte a su distribuidor.</p>
-	Dos parpadeos	Hay una falla de interrupción del circuito por falla a tierra (GFCI).	Después de 15 minutos, se reiniciará automáticamente. Pruebe con un conector diferente, si está disponible. Si el error continúa, contacte a su distribuidor.
-	On (Encendido)	Hay una falla interna en el juego de cable.	Desconecte inmediatamente del tomacorriente y del vehículo. Póngase en contacto con su distribuidor para reemplazarlos.

Si el indicador de estado de cable de carga no está encendido, asegúrese que el tomacorriente tenga energía.

### Reinicio automático del cable de carga

Su cable de carga está equipado con la función de reinicio automático. Al cargar su vehículo, si se detecta un error, la función de reinicio automático funciona para eliminar el error y reanudar la carga.

Si el error es causado por una falla de interrupción del circuito por falla a tierra (GFCI), el cargador intenta reiniciarse durante un intervalo de 15 minutos. Después del cuarto intento de reinicio, el cargador se apaga y el indicador rojo permanece encendido. Desconecte y vuelva a conectar el cable de carga para reiniciar la carga. Si este error continúa, deje de cargar su vehículo. Vea a su distribuidor para que realice el servicio.

### Selección de nivel de carga



#### Advertencia

Usar un nivel de carga del vehículo que exceda el circuito eléctrico o la capacidad del tomacorriente eléctrico puede comenzar un incendio o dañar el circuito eléctrico. Use el menor nivel de carga del vehículo hasta que un

(Continúa)

#### Advertencia (Continúa)

electricista calificado revise la capacidad del circuito eléctrico. Use el menor nivel de carga del vehículo si no se conoce la capacidad del circuito eléctrico o del tomacorriente eléctrico.

La selección del nivel de carga se puede realizar usando la pestaña Configuración en la aplicación de Carga en la pantalla de infoentretenimiento. Para obtener instrucciones sobre cómo establecer la configuración de nivel de carga del vehículo para una sesión de carga, consulte *Carga* ⇨ 102.

#### Solución de problemas

Desconecte el cable de carga del vehículo y confirme que el enchufe adjunto no esté demasiado caliente para agarrarlo antes de quitarlo.

Si no está caliente, reinicie manualmente el cable de carga desconectando y volviendo a conectar el enchufe en el tomacorriente. Si vuelve a ocurrir la misma falla, pruebe el cable de carga con un tomacorriente diferente.

El cable de carga controla la temperatura en varios lugares y puede reducir la potencia de carga o interrumpir la carga si la temperatura sube demasiado. Los indicadores de estado del cable de carga se iluminan e identifican esta falla. En climas cálidos, aleje el cable de carga de la luz solar directa y/o de superficies calientes como el pavimento de asfalto durante aproximadamente 30 minutos.

Si hay signos de derretimiento o quemado, no toque el cable de carga ni el enchufe de conexión. Solicite que un electricista calificado revise y repare el problema.

Si no hay signos de daño, verifique qué tan firme es el ajuste del enchufe. Si el enchufe se sale fácilmente del tomacorriente, pruébelo en un tomacorriente en buen estado. Si la condición de falla regresa, haga que su distribuidor revise su cable de carga. Si la falla no regresa, deje de usar el circuito con sospecha y solicite que un electricista calificado revise y repare el problema.

## Instrucciones de conexión a tierra

**Advertencia**

La conexión inadecuada de la tierra del cable de carga puede causar una descarga eléctrica. Revise con un electricista calificado si hay duda sobre si el circuito de carga está conectado a tierra adecuadamente. No modifique el enchufe incluido con el producto. Si no se adapta al tomacorriente eléctrico, pida que un electricista calificado instale un tomacorriente eléctrico adecuado.

El circuito de carga debe estar aterrizado. Si falla o se descompone el circuito de carga, la conexión a tierra proporciona una trayectoria de resistencia mínima para la corriente eléctrica para reducir el riesgo de descarga eléctrica. Este producto está equipado con un cable que tiene un conductor de conexión a tierra de equipo y un enchufe de conexión a tierra. El enchufe se debe conectar en un tomacorriente apropiado que esté instalado y conectado a tierra adecuadamente de acuerdo con todos los códigos y mandatos locales.

**Mantenimiento por el usuario**

No se puede dar servicio al cable de carga portátil. No intente realizar mantenimiento en el cable de carga, consulte a su distribuidor para las partes de reemplazo. Limpie el cable de carga y la caja de control con un trapo seco y no use ningún producto de limpieza.

**Movimiento y almacenamiento**

Cuando mueva el equipo del cable de carga, tenga cuidado de evitar daños al equipo. No tuerza, jale o arrastre el cable de carga. No levante o lleve el equipo únicamente por el cable de carga.

Mantenga el cable de carga montado y conectado en el tomacorriente eléctrico para uso diario. Si el cable de carga no se usará durante un periodo prolongado, desconecte y guárdelo en un lugar limpio y con temperatura controlada entre  $-40^{\circ}\text{C}$  ( $-40^{\circ}\text{F}$ ) y  $85^{\circ}\text{C}$  ( $185^{\circ}\text{F}$ ).

**Información de la FCC (Comisión federal de comunicaciones)**

Consulte *Norma de Radiofrecuencia* ⇨ 381.

**Especificaciones de cable de carga**

**Voltaje:** 85–265 volts, fase sencilla CA/sólo fase dividida

**Frecuencia:** 45–66 Hz

**Encerramiento:** NEMA 4X

**Corriente:** Máx. 32 amps (especifica para enchufe de red eléctrica)

**Juego de cable NEMA 5–15P máx.:** 12 amps

**Juego de cable NEMA 14–50P máx.:** 32 amps

**CONSERVE ESTAS INSTRUCCIONES**

**Interrupción de servicio eléctrico de carga**

Este vehículo responde a las solicitudes a través de la compañía de servicios públicos para limitar o bloquear completamente el uso de la red de energía eléctrica. Esta función está inactiva durante la carga DC. Una interrupción por la empresa de servicio público prolongará el tiempo de carga del vehículo.

Cuando la red eléctrica se bloquee completamente, el vehículo no cargará hasta que expire la interrupción del servicio

eléctrico. El vehículo se debe dejar conectado de forma que el vehículo reanudará la carga automáticamente.

Cambiar el modo de carga a Cargar ahora o realizar una anulación de carga demorará no desactivará una interrupción del servicio eléctrico.

Se mostrará un mensaje en el cuadro de instrumentos que indica que ha ocurrido una interrupción del servicio eléctrico.

## Requerimientos eléctricos para carga de batería

El vehículo está diseñado para compatibilidad con la mayoría del equipo de carga de vehículo estándar en la región de venta. Revise la compatibilidad del cargador antes de adquirir un cargador.

El cable de carga portátil requiere una capacidad de circuito mínima como sigue:

**Mínimo:** Sistema de 120 voltios – 15 amperios

**Máximo:** Sistema de 240 voltios – 40 amperios

## Remolque transporte

### Información general sobre remolque

Sólo utilice equipo de remolque diseñado para el vehículo. Póngase en contacto con su distribuidor de remolques para obtener asistencia sobre la preparación del vehículo para transportar un remolque. Lea la sección completa antes de arrastrar un remolque.

Para remolcar un vehículo desactivado, consulte *Transporte de vehículo deshabilitado* ⇨ 355. Para remolcar el vehículo detrás de otro vehículo tal como una casa rodante, consulte *Remolcar vehículo recreativo* ⇨ 357.

## Características de manejo y sugerencias de remolque



### Advertencia

Podría perder el control al arrastrar un remolque si no se utiliza el equipo correcto o si el vehículo no se maneja de manera adecuada. Por ejemplo, si el

(Continúa)

### Advertencia (Continúa)

remolque es demasiado pesado o los frenos del remolque son inadecuados para la carga, el vehículo puede no detenerse como se espera. Usted y otros podrían resultar gravemente heridos. El vehículo también podría resultar dañado y las reparaciones no serán cubiertas por la garantía del vehículo. Únicamente jale un remolque si ha seguido todos los pasos en esta sección. Solicite a su distribuidor consejos e información sobre cómo jalar un remolque con el vehículo.

### Manejo con un remolque

Remolcar es muy diferente de manejar el vehículo sin remolque. Remolcar afecta el manejo, aceleración, frenado y durabilidad. El remolque exitoso y seguro requiere el uso adecuado del equipo correcto.

La siguiente información cuenta con muchas sugerencias y reglas de seguridad importantes probadas con el tiempo. Muchas de estas son importantes para su seguridad y para la seguridad de sus pasajeros. Lea con cuidado esta sección antes de arrastrar un remolque.



Cuando arrastre de un remolque:

- Siga todas las leyes estatales y locales que apliquen al arrastre del remolque. Estos requerimientos varían de un estado a otro.
- Instale espejos retrovisores laterales extendidos en su vehículo si su visibilidad es limitada o restringida al remolcar. Las leyes estatales pueden requerir el uso de espejos retrovisores laterales extendidos.
- No arrastre un remolque durante los primeros 800 km (500 mi) de uso del vehículo para evitar daños al vehículo.
- No conduzca a más de 80 km/h (50 mph) y no realice arranques con el acelerador completo durante los primeros 800 km (500 mi) de transporte del remolque.
- Los vehículos se puede remolcar en D (conducir). Si está equipado, se recomienda el modo Remolque/transporte para remolques más pesados. Consulte *Control de modo del conductor* ⇨ 197.
- La Conducción de un pedal puede ser una función útil al remolcar. Consulte *Conducción con un pedal* ⇨ 189.

Si está equipado, las características de asistencia al conductor avanzadas siguientes se deben desactivar al arrastrar un remolque, o se pueden desactivar automáticamente cuando se detecta un remolque:

- Asistente de estacionamiento
- Asistencia de estacionamiento automático (APA)
- Frenado automático en reversa (RAB)
- Alerta de tráfico trasero cruzando (RCTA)
- Frenado por tráfico trasero cruzando (RCTB)
- Alerta de cambio de carril (LCA)
- Super Cruise y Control de velocidad constante adaptativo (ACC), a menos que esté equipado con funcionalidad para remolcar, consulte *Control de velocidad adaptativo (Avanzado)* ⇨ 201.

Frenado autónomo de emergencia (AEB) y Frenado con peatón adelante (FPB) deben estar ajustadas en Alerta, a menos que esté equipado con Super Cruise.

El jalar un remolque requiere experiencia. La combinación del vehículo y el remolque es más larga y no responde tan bien como el vehículo mismo. Familiarícese con el manejo

y frenado de la combinación conduciendo en una superficie de camino nivelado antes de conducir en caminos públicos.

La estructura del remolque, las llantas, y los frenos deben tener la capacidad para llevar la carga pretendida. Equipo de remolque inadecuado puede causar la combinación para operar en una manera inesperada o insegura. Antes de conducir, revise todas las partes del gancho y accesorios del remolque, las cadenas de seguridad, los conectores eléctricos, las luces, las llantas, y los espejos. Consulte *Equipo de remolque* ⇨ 287. Si el remolque cuenta con frenos eléctricos, arranque la combinación moviéndola y a continuación aplique manualmente el controlador del freno del remolque para verificar que los frenos del remolque funcionen. Durante el viaje, verifique ocasionalmente que la carga y el remolque estén seguros y que las luces y frenos del remolque funcionen.

### Remolque con sistema de control de estabilidad

Al remolcar, es posible que escuche el sistema de control de estabilidad. El sistema reacciona al movimiento del vehículo causado por el

remolque, que ocurre principalmente al dar vuelta. Esto es normal al jalar remolques más pesados.

### Distancia delantera

Manténgase por lo menos dos veces más lejos detrás del vehículo de adelante que cuando conduce sin remolque para ayudar a evitar frenado brusco y giros repentinos.

### Rebase

Al remolcar se requiere una mayor distancia para rebasar. La combinación del vehículo y el remolque no acelerará tan rápidamente y es mucho más larga que el vehículo únicamente. Es necesario avanzar mucho más después de rebasar un vehículo antes de poder volver al carril. Paso en caminos nivelados. Evite pasar sobre colinas si es posible.

### Retroceder

Sostenga la parte inferior del volante con una mano. Para mover el remolque a la izquierda, mueva esa mano hacia la izquierda. Para mover el remolque a la derecha, mueva esa mano hacia la derecha. Siempre retroceda lentamente y, si es posible, que alguien lo ayude guiándolo.

### Vueltas

#### Precaución

Gire más lentamente y realice arcos más amplios cuando arrastre un remolque para prevenir daño a su vehículo. Hacer vueltas muy cerradas podría causar que el remolque haga contacto con el vehículo.

Realice vueltas amplias cuando remolque para evitar que el remolque cruce sobre bordes suaves o aceras, o golpee señales de camino, árboles, u otros objetos. Siempre indique las vueltas con suficiente anticipación. No gire o frene repentinamente.

### Remolque en pendientes

Reduzca la velocidad antes de descender por una pendiente cuesta abajo larga o pronunciada. Utilizar el frenado regenerativo para ayudar a reducir la velocidad del vehículo o mantener la velocidad manteniendo el vehículo en velocidad y limitando la carga inicial de la batería al 80% o menos. Evite usar Regen on Demand. Consulte *Cuestas y caminos montañosos* ⇨ 176.

### Sistemas de visualización

Si está equipado, los sistemas de visualización en el vehículo pueden mejorar la visibilidad mientras se engancha, retrocede y conduce con un remolque. Consulte *Sistemas avanzados de asistencia al conductor* ⇨ 231.

### Estacionamiento en pendientes

#### Advertencia

Para prevenir lesiones serias o la muerte, siempre estacione su vehículo y remolque en una superficie nivelada cuando sea posible.

Cuando estacione su vehículo y remolque en una colina:

1. Presione y sostenga el pedal del freno, pero no cambie a P (estacionamiento). Gire las llantas hacia la banqueta si está en posición cuesta abajo, o hacia el tráfico si está en posición cuesta arriba.
2. Haga que otra persona coloque calzas debajo de las ruedas del remolque.

3. Cuando las cuñas de la rueda estén colocadas, libere gradualmente el pedal del freno para permitir que las cuñas soporten la carga del remolque.
4. Vuelva a presionar el pedal del freno. Después, aplique el Freno de estacionamiento eléctrico (EPB) y cambie a P (estacionamiento).
5. Libere el pedal del freno.

### Volver a avanzar después de estacionarse en una pendiente

1. Aplique y mantenga presionado el pedal del freno.
  - Arranque el vehículo.
  - Cambie a la velocidad deseada.
  - Libere el freno de estacionamiento.
2. Suelte el pedal del freno.
3. Maneje lentamente hasta que el remolque esté fuera de las calzas.
4. Deténgase mientras otra persona quita las calzas.

### Lanzamiento y recuperación de bote

#### Retroceso de remolque hacia el agua



#### Advertencia

- Pida que todos los pasajeros salgan del vehículo antes de retroceder a la parte inclinada de la rampa. Baje las ventanas del conductor y del pasajero antes de retroceder en la rampa. Esto proporcionará un medio de escape en el improbable caso de que el vehículo se deslice dentro del agua.
- Si la superficie de lanzamiento del bote es resbaladiza, pida que el conductor permanezca en el vehículo con el pedal del freno aplicado mientras se lanza el bote. El lanzamiento del bote puede ser especialmente resbaladizo en marea baja cuando parte de la rampa estuvo sumergida previamente en la marea alta. No retroceda en la rampa para lanzar el bote si no está seguro que el vehículo puede mantener la tracción.

(Continúa)

#### Advertencia (Continúa)

- No mueva el vehículo si alguien está en la trayectoria del remolque. Algunas partes del remolque podrían estar debajo del agua y no ser visibles para las personas que ayudan a lanzar el bote.

Desconecte el cableado del remolque antes de retroceder el remolque en agua para evitar daño a los circuitos eléctricos. Vuelva a conectar el cableado al remolque después de retirar el remolque del agua. Si el remolque tiene frenos eléctricos que puedan funcionar cuando el remolque se sumerge, deje el conector eléctrico del remolque conectado para mantener la funcionalidad del freno del remolque mientras está en la rampa para botes.

#### Para retroceder el remolque al agua

1. Retroceda lentamente por la rampa de botes hasta que el bote esté flotando, pero no más de lo necesario.
2. Presione y sostenga el pedal del freno, pero no cambie a P (estacionamiento).
3. Pida que alguien coloque calzas debajo de las ruedas delanteras del vehículo.

- Libere gradualmente el pedal del freno para permitir que las calzas soporten la carga del remolque.
- Vuelva a presionar el pedal del freno. Después, aplique el freno de estacionamiento y cambie a P (estacionamiento).
- Libere el pedal del freno.

### Precaución

Si las llantas del vehículo comienzan a girar y el vehículo comienza a deslizarse hacia el agua, retire su pie del pedal del acelerador y aplique el pedal del freno. Busque ayuda para que el vehículo sea remolcado hacia arriba de la rampa.

### Extracción del remolque del agua

- Oprima y mantenga presionado el pedal del freno.
- Arranque el vehículo y cambie a D (Conducción).
- Libere el freno de estacionamiento.
- Suelte el pedal del freno.

- Maneje lentamente hasta que las llantas estén fuera de las calzas.
- Deténgase mientras otra persona quita las calzas.
- Jale lentamente el remolque del agua.

### Mantenimiento al jalar un remolque

Un vehículo utilizado para remolcar los remolques requiere servicio más a menudo. Consulte *Programa de mantenimiento* ⇨ 369. Es especialmente importante revisar el sistema de enfriamiento y el sistema de freno antes y durante cada viaje.

Revise periódicamente que todas las tuercas y pernos en el gancho del remolque estén apretados.

### Enfriamiento del vehículo al arrastrar un remolque

El sistema de enfriamiento puede sobrecalentarse de manera temporal durante las condiciones severas de operación. Consulte *Sistema de enfriamiento* ⇨ 302.

## Arrastre de remolque

### Precaución

Jalar un remolque de manera inadecuada puede dañar el vehículo y resultar en costosas reparaciones no cubiertas por la garantía del vehículo. Para transportar un remolque correctamente, siga las instrucciones de esta sección y visite a su distribuidor para información importante sobre como jalar un remolque con el vehículo.

La siguiente información contiene consejos y reglas de seguridad importantes sobre el remolque para su seguridad y la de los pasajeros. Lea con cuidado esta sección antes de arrastrar un remolque.

### Peso del remolque



### Advertencia

Nunca exceda la capacidad de remolque para su vehículo.

El transporte de remolque seguro requiere monitorear el peso, velocidad, altitud, pendientes del camino, temperatura exterior, dimensiones del frente del remolque, y qué tan frecuentemente se usa el vehículo para jalar un remolque.

### Clasificaciones de peso de remolque

Al arrastrar un remolque, el peso combinado del vehículo, el contenido del vehículo, el remolque y el contenido del remolque debe estar por debajo de todas las clasificaciones de peso máximo para el vehículo, incluyendo:

- Clasificación de peso bruto combinado (GCWR)
- Clasificación de peso bruto vehicular (GVWR)
- Clasificación de peso máximo de remolque
- Clasificación de peso bruto de eje-Trasero (GAWR-RR)
- Clasificación de peso máximo de lengüeta de remolque

Consulte "Enganche y ajuste de distribución de peso" en *Equipo de remolque* ⇨ 287 para determinar si se requieren barras equalizadoras para obtener la clasificación máxima de peso del remolque.



### Advertencia

Usted y otros podrían resultar seriamente lesionados o morir si el remolque es demasiado pesado o los frenos del remolque son inadecuados para la carga. El vehículo podría resultar dañado y las reparaciones no serán cubiertas por la garantía del vehículo.

Únicamente jale un remolque si ha seguido todos los pasos en esta sección. Solicite a su distribuidor consejos e información sobre cómo jalar un remolque.

Vea "Frenos de remolque" en *Equipo de remolque* ⇨ 287 para determinar si se requieren frenos en función del peso del remolque.

La única manera de asegurarse que no se exceden las clasificaciones de peso es verificar con una báscula.

### Clasificación de peso bruto combinado (GCWR)

GCWR es el peso total permisible del vehículo completamente cargado y el remolque incluyendo los pasajeros, carga, equipo y accesorios. No exceda el GCWR para su vehículo. El GCWR para el vehículo se encuentra en la siguiente Tabla de clasificación de remolque.

### Clasificación de peso bruto vehicular (GVWR)

Para información sobre la capacidad de carga máxima del vehículo, consulte *Limites de carga del vehículo* ⇨ 178. Cuando calcule el GVWR con el remolque conectado, el peso de la lengüeta del remolque se debe incluir como parte del peso que transporta el vehículo.

### Pero máximo del remolque

La clasificación de peso máximo de remolque se calcula utilizando el proceso definido por SAE J2807 y en base al modelo y tren motriz del vehículo. Este proceso asume que el vehículo de remolque tiene un conductor, un pasajero del asiento delantero, y todo el equipo de remolque requerido. La clasificación de peso máximo de remolque representa el remolque

---

más pesado que el vehículo puede remolcar, pero puede ser necesario reducir el peso del remolque para mantenerse dentro del GCWR, GVWR, carga máxima de la lengüeta del remolque o GAWR-RR. Esto es especialmente cierto para los vehículos más pesados con contenido de opción alta.

Utilice la tabla de clasificación de remolque para determinar cuánto puede pesar el remolque, con base en el modelo y las opciones del vehículo.

Vehículo	Peso máximo del remolque	GCWR	Máximo peso vertical
Blazer eAWD	680 kg (1,500 lb)	3 299 kg (7,273 lbs)	68 kg (150 lb)
Blazer pAWD	1,588 kg (3,500 lb)	4 441 kg (9,791 lbs)	159 kg (350 lb)
Blazer FWD	680 kg (1,500 lb)	3 129 kg (6,898 lbs)	68 kg (150 lb)
Blazer RWD	1,588 kg (3,500 lb)	4 214 kg (9,290 lbs)	159 kg (350 lb)

### Peso máximo de lengüeta de remolque

La clasificación de peso máximo de lengüeta de remolque es el peso permisible de la lengüeta del remolque que puede soportar el vehículo utilizando un enganche convencional de remolque. Puede ser necesario reducir el peso total del remolque para mantenerse dentro del peso máximo de la lengüeta del remolque manteniendo a la vez el equilibrio de carga correcto del remolque.

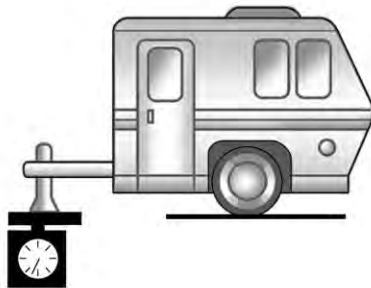

El peso de lengüeta de remolque contribuye al peso bruto vehicular (GVW). GVW incluye el peso en vacío de su vehículo, cualquier pasajero, carga, equipo y el peso de la lengüeta del remolque. Las opciones del vehículo,

pasajeros, carga y equipo reducen el peso de lengüeta máximo permisible que puede transportar el vehículo, que también reduce el peso máximo permisible del remolque.

### Balance de carga de remolque

Se debe mantener el balance de carga del remolque correcto para asegurar la estabilidad del remolque. El balance de carga incorrecto es la causa principal de viraje del remolque.

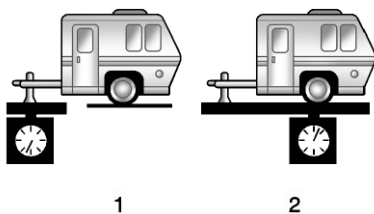

El peso de la lengüeta de remolque (1) debe ser 10–15 % del peso del remolque cargado (2). Algunos tipos de remolques específicos, como remolques de bote, están fuera de estos rangos. Consulte el manual de propietario del remolque para el peso de lengüeta de remolque recomendado para cada remolque. Nunca exceda las cargas máximas para su vehículo, gancho y remolque.

El porcentaje de balance de carga de remolque se calcula como: peso (1) dividido entre peso (2) por 100.

Después de cargar el remolque, pese por separado el remolque y la lengüeta del remolque. Calcule el porcentaje de balance de carga del remolque para ver si los pesos y la

distribución son adecuados para su vehículo. Si el peso del remolque es demasiado alto, puede ser posible transferir un poco de la carga a su vehículo. Si el peso de la lengüeta del remolque es demasiado alta o demasiado baja, puede ser posible transferir un poco de la carga dentro del remolque.

No exceda el peso máximo permisible de la lengüeta para su vehículo. Use la extensión de gancho más corta disponible para colocar la bola del gancho más cerca a su vehículo. Esto ayudará a reducir el efecto del peso de la lengüeta del remolque en el gancho del remolque y el eje trasero.

Si se usa un transportador de carga en el receptor de remolque, elija un transportador que coloque la carga lo más cerca posible al vehículo. Asegúrese que el peso total, incluyendo el transportador, no sea más de la mitad del peso de lengüeta máximo permisible para el vehículo o 227 kg (500 lbs), lo que resulte menor.

### Clasificación del peso bruto del eje Trasero (GAWR-RR)

La GAWR-RR es el peso total que el eje trasero del vehículo puede soportar. No exceda la GAWR-RR del vehículo, con el

vehículo y el vehículo de remolque y el remolque completamente cargado para el viaje, incluyendo el peso de la lengüeta del remolque. Si utiliza un enganche de distribución de peso, no exceda el GAWR-RR antes de aplicar las barras de muelle de distribución de peso.

Para obtener asistencia adicional al remolcar o información adicional, consulte a su distribuidor.

## Equipo de remolque

### Enganches

#### Advertencia

Para evitar lesiones serias o daño a la propiedad, siempre siga las instrucciones del fabricante del gancho cuando asegure su barra de arrastre/dispositivo de acoplamiento al receptor del gancho del vehículo.

Asegúrese que la barra de arrastre/dispositivo de acoplamiento estén asegurados con un pasador retenedor de bloqueo u otros medios de forma que

(Continúa)



**Advertencia (Continúa)**

la rotación del pasador o mecanismo de bloqueo no cause que el pasador retroceda o se afloje durante el uso. La falla en asegurar correctamente la barra de arrastre/dispositivo de acoplamiento al receptor puede resultar en separación del gancho/receptor mientras remolca.

Siempre use el equipo de gancho correcto para su vehículo. Vientos cruzados, ser rebasado por camiones grandes y caminos irregulares pueden afectar la combinación del vehículo y remolque.

El equipo de gancho adecuado para su vehículo ayuda a mantener el control de la combinación de vehículo-remolque. Se pueden arrastrar muchos remolques utilizando un enganche de peso acarreado con un acople asegurado a la bola de enganche, o una armella de remolque a un gancho de clavija. Otros remolques pueden requerir de un gancho de distribución de peso que utiliza barras de resorte para distribuir el peso de la lengüeta del remolque entre su vehículo y los ejes del remolque. Ve a "Clasificación de peso máximo de lengüeta

de remolque" en *Arrastre de remolque* ⇨ 283 para conocer los límites de peso con diversos tipos de gancho.

Nunca conecte ganchos de renta u otros ganchos tipo defensa. Sólo use ganchos instalados en el marco que no se conecten a la defensa.

Considere utilizar controles de balanceo mecánicos con cualquier remolque. Pregunte a una persona capacitada en remolques sobre controles de balanceo o vea las recomendaciones e instrucciones del fabricante del remolque.

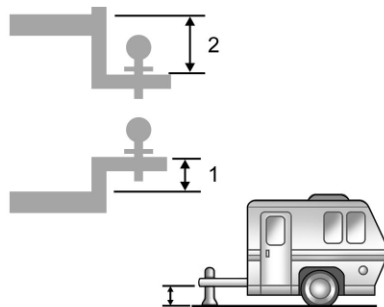
**Nivelación del remolque****⚠ Advertencia**

Siempre nivele el remolque de adelante hacia atrás utilizando la barra de tiro del gancho de remolque correcta. Remolcar con un remolque que no está nivelado puede resultar en una carga incorrecta de los ejes, resortes y llantas del remolque, lo que puede ocasionar que el remolque se balancee, dañe el remolque y/o reviente las llantas del remolque y provoque un accidente que cause posibles lesiones y/o la muerte. No intente remolcar un remolque que no esté nivelado.

Es importante nivelar el remolque delantero para retroceder seleccionando la caída (2) o elevación (1) de la barra de tiro del gancho de remolque correcta. Remolcar con un remolque que no está nivelado puede resultar en una carga incorrecta de los ejes, resortes y llantas del remolque. Un remolque que no esté nivelado incrementa el riesgo de dañar su remolque, el viraje del remolque y explosión de la llanta del remolque.

## Llantas

- No transporte un remolque mientras usa una llanta de refacción compacta en el vehículo.
- Las llantas deben estar infladas adecuadamente para soportar cargas mientras transporta un remolque. Consulte *Llantas* ⇨ 324 respecto a instrucciones sobre el inflado adecuado de las llantas.

## Cadenas de seguridad



### Advertencia

Siempre guarde cadenas de seguridad del remolque y nunca permita que se arrastren sobre el suelo. La instalación incorrecta puede resultar en daños a las cadenas y puede provocar la pérdida de control del remolque y el vehículo de remolque. Pueden ocurrir lesiones serias si el remolque se desconecta del vehículo de remolque.

Siempre conecte cadenas de seguridad entre el vehículo y el remolque, y después conecte las cadenas a los orificios en el gancho del remolque. Instrucciones sobre cadenas de

seguridad pueden ser proporcionadas por el fabricante del enganche o por el fabricante del remolque.

Cruce las cadenas debajo del acople del remolque para que éste no toque el camino si llega a separarse del vehículo. Siempre deje libertad de movimiento justo lo necesario para que la combinación pueda dar la vuelta. Nunca permita que las cadenas de seguridad se arrastren por el suelo.

## Frenos del remolque



### Advertencia

Nunca intente alterar el sistema de freno hidráulico para sus frenos del remolque. NO conecte un sistema de freno hidráulico del remolque directamente al sistema de freno hidráulico de su vehículo. Si lo hace, tanto los frenos anti-bloqueo del vehículo y los frenos del remolque pueden no funcionar, lo que podría resultar en un accidente.

Los remolques cargados con más de 450 kg (1,000 lbs) deben estar equipados con sistemas de freno y con frenos en cada eje. Use equipo

de freno de remolque que cumpla o exceda el requerimiento CAN3-D313 de la Canadian Standards Association (CSA).

Las regulaciones estatales y locales pueden requerir que los remolques tengan su propio sistema de frenado si el peso cargado del remolque excede ciertos mínimos que pueden variar de un estado a otro. Lea y siga las instrucciones de los frenos del remolque para instalarlos, ajustarlos y darles el mantenimiento adecuado.

## Luces de remolque

Siempre revise que todas las luces del remolque funcionen al inicio de cada viaje, y periódicamente en viajes más prolongados.

Si está equipado, la aplicación de Remolque monitoreará el circuito de luz direccional/ freno derecha, el circuito de luz direccional/ freno izquierda, el circuito de la luz de operación y los circuitos de la luz de reversa en el remolque. Los mensajes del Centro de información del conductor (DIC) y las alertas de la aplicación de Remolque se pueden mostrar si se detectan problemas en el circuito de iluminación del remolque.

Cuando no se puede detectar el remolque, no se mostrarán mensajes del DIC relacionados con el remolque y/o alertas de la aplicación de remolque.

Presionar START LIGHT TEST (Iniciar prueba de luces) en la Aplicación de Remolque activa automáticamente las luces del remolque. La aplicación de Remolque no sustituye la inspección manual de las luces de su remolque. Consulte *Aplicación de remolque* ⇨ 292.

### Direccionales al jalar un remolque

Cuando se conectan adecuadamente, las luces direccionales del remolque se iluminarán para indicar que el vehículo está girando, cambiando carriles o deteniéndose. Cuando arrastre un remolque, las flechas en el cuadro de instrumentos se iluminarán incluso si el remolque no está conectado adecuadamente o los focos están fundidos.

## Control de balanceo (TSC) de remolque

### Advertencia

La oscilación del remolque puede resultar en un accidente y en lesiones serias o la muerte, incluso si el vehículo está equipado con TSC.

Si el remolque comienza a oscilar, reduzca la velocidad del vehículo retirando gradualmente su pie del acelerador. Después orillese para revisar el remolque y el vehículo para ayudar a corregir las causas posibles, incluyendo un remolque cargado incorrectamente o sobrecargado, carga suelta, configuración inadecuada del gancho del remolque, o llantas del vehículo o remolque infladas inadecuada o incorrectamente. Vea *Equipo de remolque* ⇨ 287 para las clasificaciones del remolque y recomendaciones de configuración del gancho.

Los vehículos con Control electrónico de estabilidad (ESC) tienen una función de Control de oscilación del remolque (TSC). La oscilación

del remolque es un movimiento de lado a lado no intencional mientras se remolca. Si el vehículo jala un remolque y el TSC detecta que la oscilación se incrementa, los frenos del vehículo se aplican selectivamente a cada rueda, para ayudar a reducir la oscilación excesiva del remolque.



Si el TSC está activado, la luz de advertencia del sistema de control de tracción (TCS)/ESC parpadeará en el grupo de instrumentos. Reduzca la velocidad del vehículo retirando gradualmente su pie del acelerador. Si continúa el viraje del remolque, ESC puede reducir el torque del motor para ayudar a desacelerar el vehículo. TSC no funcionará si ESC falló o está desactivado. Consulte *Control de tracción/Control electrónico de estabilidad* ⇨ 195.

## Dispositivos electrónicos de control de oscilación de remolque post-venta



### Advertencia

El uso de dispositivos electrónicos de control de oscilación del remolque post-venta podría reducir el desempeño del freno del remolque, perder los frenos del remolque u otras fallas y resultar en un accidente. Usted u otros podrían resultar lesionados seriamente o morir. Antes de utilizar uno de estos dispositivos:

- Pregunte al fabricante del dispositivo o remolque si el dispositivo ha sido probado minuciosamente para comprobar su compatibilidad con la marca, el modelo y el año de su vehículo, y cualquier equipo opcional instalado en su vehículo.
- Antes de conducir, revise que los frenos del remolque estén funcionando adecuadamente, si están equipados. Conduzca el vehículo con el remolque unido en una superficie de carretera nivelada que esté libre de tráfico

(Continúa)

### Advertencia (Continúa)

a unos 32-40 km/h (20-25 mph) y aplique completamente la palanca de accionamiento manual del freno de remolque. Además, revise que las luces de freno del remolque y otras luces funcionen correctamente.

- Si los frenos del remolque no funcionan correctamente en cualquier momento, o si un mensaje del DIC indica problemas con las conexiones del remolque, o con los frenos del remolque, estacione con cuidado el vehículo hacia el lado de la carretera cuando las condiciones del tránsito lo permitan.

Algunos remolques pueden venir equipados con un dispositivo electrónico diseñado para controlar el viraje del remolque. Los fabricantes de equipos de posventa también ofrecen dispositivos similares que se conectan al cableado entre el remolque y el vehículo. Estos dispositivos pueden interferir con los sistemas de freno del remolque del vehículo u otros sistemas, incluyendo los sistemas anti-oscilación integrados, si están equipados. Los mensajes relacionados con las conexiones

del remolque o los frenos del remolque pueden aparecer en el DIC. No se conocen los efectos de estos dispositivos post-venta en el manejo del vehículo o el desempeño del freno del remolque.

### Llantas de remolque

Las llantas de remolque especial (ST) difieren de las llantas del vehículo. Las llantas ST están diseñadas con paredes laterales rígidas para ayudar a prevenir la oscilación y soportar cargas pesadas. Estas características pueden dificultar determinar su las presiones de la llanta de remolque son bajas únicamente en base a una inspección visual.

Siempre revise la presión de todas las llantas antes de cada viaje cuando las llantas estén frías. La presión baja de las llantas del remolque es una causa principal de explosiones de la llanta del remolque.

Las llantas de remolque se deterioran con el paso del tiempo. La pared lateral de la llanta del remolque mostrará la semana y año en la que se fabricó la llanta. Muchos fabricantes de llanta de remolque recomiendan reemplazar las llantas con más de seis años.

Sobrecargar es otra causa principal de explosiones de la llanta del remolque. Nunca cargue su remolque con más peso de las que las llantas están diseñadas para soportar. La clasificación de carga se ubica en la pared lateral de la llanta del remolque.

Siempre conozca la clasificación máxima de velocidad para las llantas del remolque antes de conducir. Ésta puede ser significativamente menor que la clasificación de velocidad de las llantas del vehículo. La clasificación de velocidad puede estar en la pared lateral de la llanta del remolque. Si no se muestra la clasificación de velocidad, la clasificación de velocidad de la llanta de remolque predeterminada es de 105 km/h (65 mph).

## Aplicación de remolque

### Aplicación de Luz de remolque

Si está equipado, la Aplicación de remolque está en la pantalla de inicio de infoentretenimiento.

### Vista de estado

La vista de Estado muestra:

- Luces
- Listas de verificación

Cada sección muestra información de estado de alto nivel para la función. Al seleccionar una sección, se abrirá una nueva pantalla con información y/u opciones adicionales.

### Prueba de luz

Seleccione Start (Iniciar) para encender y apagar las luces del remolque para determinar si están funcionando. La prueba sigue esta secuencia:

1. Las luces de operación se encienden primero y permanecen encendidas durante toda la secuencia.
2. Las luces de freno se encienden durante unos dos segundos.
3. La luz de direccional izquierda parpadea tres veces.
4. La luz de direccional derecha parpadea tres veces.
5. Las luces de reversa se encienden durante unos dos segundos.
6. Los pasos 2 a 5 se repiten durante aproximadamente un minuto y 45 segundos, o hasta que la prueba se desactiva.

Seleccione Stop (Detener) para finalizar la prueba.

La secuencia también se desactiva cuando ocurre algo de lo siguiente:

- El vehículo se apaga.
- La transmisión se cambia fuera de P (Estacionamiento).
- Se presiona el pedal del freno.
- Se activa la direccional.
- Se activan las luces de advertencia de peligro.

### Vista de lista de verificación

Esta vista muestra los pasos recomendados a tomar antes de transportar un remolque.

- Toque la casilla junto a cada elemento si ese paso ya se ha completado.
- Toque **i** para obtener acceso a una vista detallada de cada paso.  
Dentro de cada vista detallada, toque Next (Siguiente) y Back (Atrás) para navegar entre los pasos.
- Toque Borrar todo para borrar los estados completados de todos los elementos en la lista de verificación actual.

## Conversiones y adiciones

### Equipo eléctrico incorporado

#### Advertencia

El Conector de enlace de datos (DLC) se usa para servicio del vehículo y pruebas de Inspección/mantenimiento de emisiones. Consulte *Luz de aviso para servicio del vehículo inmediato (Falla de sistema de impulso)* ⇨ 95. Un dispositivo conectado al DLC — como un dispositivo de mercado secundario de rastreo de flotilla o comportamiento del conductor — puede interferir con los sistemas del vehículo. Esto podría afectar la operación del vehículo y causar un accidente. Tales dispositivos también pueden tener acceso a la información guardada en los sistemas del vehículo.

#### Precaución

Algunos equipos eléctricos pueden dañar el vehículo o hacer que los componentes no funcionen y no estarían cubiertos por la garantía del vehículo. Siempre verifique con su distribuidor antes de agregar equipos eléctricos.

El equipo agregado puede descargar la batería de 12 volts del vehículo, incluso cuando éste no esté en operación.

Cuando agregue equipo eléctrico, sólo se debe conectar usando los tomacorrientes eléctricos auxiliares. La energía máxima que se puede suministrar por un tomacorriente eléctrico auxiliar o dividirse entre los tres es de 200 watts o 15 amps. Exceder 200 watts o 15 amps puede causar la operación errática del vehículo.

El vehículo cuenta con un sistema de bolsas de aire. Antes de intentar agregar algún dispositivo eléctrico al vehículo, consulte *Dar servicio a vehículos equipados con bolsa de aire* ⇨ 62 y *Agregar equipo a vehículos equipados con bolsa de aire* ⇨ 63.

## Cuidado del vehículo

### Información general

Información general .....	295
Requisitos de materiales de perclorato de California .....	295
Accesorios y modificaciones .....	295

### Verificaciones del vehículo

Realizar su propio servicio .....	295
Cofre .....	297
Cubiertas de acceso debajo del cofre .....	299
Resumen de compartimiento debajo del cofre .....	301
Sistema de enfriamiento .....	302
Líquido del lavaparabrisas .....	304
Frenos .....	305
Líquido de frenos .....	306
Batería - Norteamérica .....	307
Revisión del freno y el mecanismo de estacionamiento P (estacionamiento) .....	310
Cambio de la pluma limpiaparabrisas .....	311
Reemplazo del parabrisas .....	312
Puntal(es) neumáticos .....	312

### Direccionamiento de los faros

Orientación de faro frontal .....	313
-----------------------------------	-----

### Reemplazo de focos

Iluminación de LED .....	313
--------------------------	-----

### Sistema eléctrico

Dispositivos de alto voltaje y cableado .....	313
Sobrecarga del sistema eléctrico .....	313
Fusibles y cortacircuitos .....	315
Bloque de fusibles compartimiento debajo del cofre .....	315
Bloque de fusibles del tablero de instrumentos .....	321

### Ruedas y llantas

Llantas .....	324
Neumáticos para todas las estaciones .....	325
Llantas para invierno .....	325
Neumáticos auto-sellantes .....	325
Llantas de perfil bajo .....	326
Neumáticos para verano .....	326
Etiqueta de pared lateral de la llanta .....	327
Designaciones de llanta .....	328
Terminología y definiciones de llanta .....	328
Presión de llantas .....	330
Presión de las llantas para manejo a alta velocidad .....	332
Sistema de monitoreo de la presión de las llantas .....	333
Funcionamiento del sistema de monitoreo de presión de las llantas .....	334
Inspección de llantas .....	337
Rotación de la llanta .....	337
Cuándo se deben reemplazar las llantas .....	339

Compra de llantas nuevas .....	340
Diferentes tamaños de llantas y ruedas .....	341
Graduación de calidad uniforme de llanta .....	341
Alineación de ruedas y balanceo de llantas .....	343
Reemplazo de rueda .....	343
Dispositivos de tracción de llantas .....	344
Si se poncha una llanta .....	344
Equipo de sellador de llantas y compresor .....	345
Almacenamiento del juego de sellante de llantas y compresor .....	351

### Arranque con cables pasacorriente

Arranque con cables pasacorriente - Norteamérica .....	352
--	-----

### Remolque del vehículo

Transporte de vehículo deshabilitado .....	355
Remolcar vehículo recreativo .....	357

### Cuidado Apariencia

Cuidado exterior .....	358
Cuidado interior .....	362
Tapetes .....	366

## Información general

Si necesita servicio o partes, visite a su distribuidor. Usted recibirá partes genuinas y servicio de personal capacitado y que cuenta todo el respaldo.

## Requisitos de materiales de perclorato de California

Ciertos tipos de accesorios de uso en automóviles, como los activadores de las bolsas de aire, los pretensores de los cinturones de seguridad y las baterías de litio de las llaves electrónicas pueden contener materiales con perclorato. Material con perclorato – puede aplicar el manejo especial. Consulte [www.dtsc.ca.gov/hazardouswaste/perchlorate](http://www.dtsc.ca.gov/hazardouswaste/perchlorate).

## Accesorios y modificaciones

Instalar en el vehículo accesorios no obtenidos con el distribuidor o hacer modificaciones al vehículo puede afectar el desempeño y la seguridad del mismo, incluyendo cosas como bolsas de aire, frenado, estabilidad, conducción y manejo, sistemas de emisiones, aerodinámica, durabilidad,

Sistemas avanzados de asistencia al conductor y sistemas electrónicos, como los de frenos antibloqueo, control de tracción y control de estabilidad. Estos accesorios o modificaciones pueden incluso causar fallas o daños no cubiertos por la garantía del vehículo.

### Precaución

Al agregar accesorios u otro equipo después de adquirir su vehículo, asegúrese que no exceda las clasificaciones de peso del eje del vehículo o las clasificaciones de peso generales. Sobrecargar el vehículo puede causar daño. Las reparaciones no estarían cubiertas por la garantía del vehículo. No cargue excesivamente el vehículo. Consulte *Limites de carga del vehículo* ⇨ 178 y *Arrastre de remolque* ⇨ 283 para tales clasificaciones de peso específicas.

El daño a los componentes de la suspensión causados por modificar la altura del vehículo fuera de los ajustes de fábrica no estará cubierto por la garantía del vehículo.

Los daños a los componentes del vehículo que sean resultado de la modificación o instalación o el uso de partes no certificadas por GM,

incluyendo las modificaciones al módulo de control o software, no están cubiertos bajo los términos de la garantía del vehículo y pueden afectar la cobertura restante de la garantía para las partes afectadas.

Los Accesorios GM están diseñados para complementar y funcionar con otros sistemas del vehículo. Consulte a su distribuidor para poner accesorios al vehículo utilizando sólo accesorios GM instalados por un técnico del distribuidor.

Vea también *Agregar equipo a vehículos equipados con bolsa de aire* ⇨ 63.

## Verificaciones del vehículo

### Realizar su propio servicio

#### Advertencia

Nunca intente dar servicio usted mismo a los componentes de la batería de alto voltaje. Puede causarse lesiones y el vehículo puede resultar dañado si intenta hacer usted mismo el servicio. El servicio y las reparaciones de estos componentes

(Continúa)



**Advertencia (Continúa)**

de la batería de alto voltaje solamente lo debe llevar a cabo un técnico de servicio capacitado con los conocimientos y herramientas adecuados.

Una exposición a alto voltaje podría causar una descarga, quemaduras, incluso la muerte. Solamente los técnicos con entrenamiento especial pueden dar servicio a los componentes de alto voltaje del vehículo.

Los componentes de alto voltaje están identificados por medio de etiquetas. No retire, abra, separe o modifique estos componentes. El cable o cableado de alto voltaje tiene una cubierta anaranjada. No sondee, sabotee, corte o modifique los cables o cableados de alto voltaje.

**Advertencia**

El movimiento y/o la dirección inesperados de las ruedas cuando una o más ruedas están levantadas del suelo para trabajos de servicio pueden provocar lesiones. El vehículo puede:

- Permitir que las ruedas giren inesperadamente en cualquier dirección, independientemente de la selección de modo.
- Permitir que las ruedas giren en reacción a los intentos de girar la(s) llanta(s) manualmente.
- Resistir los intentos de girar las ruedas manualmente.

Antes de levantar el vehículo para realizar su propio trabajo de servicio, apague el vehículo o colóquelo en el modo de servicio. Para colocar el vehículo en modo de servicio, con el vehículo apagado y el pedal del freno sin aplicar, mantenga presionado POWER durante más de cinco segundos.

**Advertencia**

Puede resultar peligroso realizar reparaciones en el vehículo sin el conocimiento, manual de servicio, herramientas y piezas adecuadas. Siempre siga los procedimientos del manual del propietario y consulte el manual de servicio de su vehículo antes de hacer cualquier trabajo de servicio.

Si usted mismo realiza las tareas de servicio, use el manual de servicio adecuado. Proporciona más detalles sobre el cuidado del vehículo que este manual.

Este vehículo cuenta con un sistema de bolsas de aire. Antes de intentar realizar usted mismo las tareas de servicio, vea *Dar servicio a vehículos equipados con bolsa de aire* ⇨ 62.

Lleve un registro de todos los recibos de partes y anote el kilometraje y la fecha de todas las tareas de servicio realizadas.

## Cofre

### Advertencia

Los componentes debajo del cofre se pueden volver calientes. Para ayudar a evitar el riesgo de quemaduras de piel desprotegida, nunca toque estos componentes hasta que se enfríen, y siempre use un guante o toalla para evitar contacto directo con la piel.

### Precaución

La manija de liberación del cofre puede dañarse si se jala mientras la puerta del lado del conductor está cerrada. Abra la puerta del lado del conductor para jalar la manija de liberación del cofre. No utilice la manija de liberación del cofre cuando la puerta del lado del conductor esté cerrada.

#### Para abrir el cofre:

1. Abra la puerta del lado del conductor para permitir el rango completo de movimiento de la manija de liberación del cofre.

2. Cambie la palanca de cambios a P (estacionamiento) y abra la puerta del conductor.
3. Jale la manija de liberación del cofre en el lado inferior izquierdo del tablero de instrumentos. La manija de liberación no se puede jalar con la puerta del conductor cerrada.



4. Libere la manija, después jale la manija de nuevo para abrir completamente el cofre.
5. Vaya al frente del vehículo y levante el cofre para abrirlo.

### Advertencia

No conduzca el vehículo si el cofre no está asegurado adecuadamente. El cofre se podría abrir completamente, bloquear su visión, y causar un accidente. Usted u otras personas pueden sufrir lesiones. Siempre cierre el cofre completamente antes de conducir.

#### Para cerrar el cofre:

1. Asegúrese que todas las tapas de relleno estén colocadas adecuadamente y se hayan retirado todas las herramientas.
2. Baje el cofre hasta que el sistema de puntal ya no esté sosteniendo el cofre.
3. Permita que el cofre baje. Verifique que el cofre esté completamente asegurado. Repita el proceso y cierre el cofre con fuerza adicional conforme sea necesario.
4. Si el cofre no se asegura, se mostrará un mensaje en el Centro de información del conductor (DIC) que indica que el vehículo no saldrá de P (Estacionamiento). Para anular esta función, presione y mantenga

presionado el pedal del freno hasta que se muestre el mensaje de finalización de anulación en el DIC.

## Cubiertas de acceso debajo del cofre

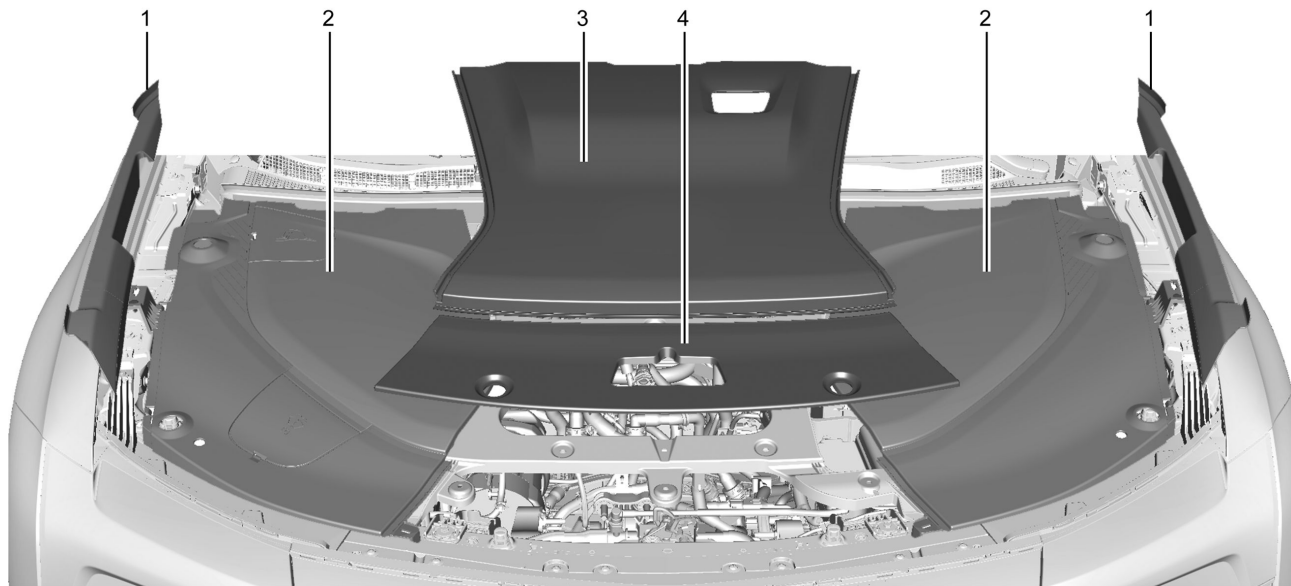

Las cubiertas de acceso debajo del cofre ocultan varios componentes. Es posible que deba quitar una o más cubiertas de acceso para llegar al componente deseado.

Las cubiertas se interbloquean con varias lengüetas y sujetadores, y se deben retirar y volver a colocar en un orden determinado.

**Para retirar las cubiertas:**

- Las cubiertas centrales (3) y (4) y las cubiertas de los bordes (1) deben retirarse antes de retirar las cubiertas laterales izquierda o derecha (2).

**Para volver a instalar las cubiertas:**

1. Vuelva a instalar las cubiertas laterales izquierda y derecha (2). Éstas proporcionan soporte para las cubiertas restantes.
2. Vuelva a instalar las cubiertas centrales (3) y (4).
3. Vuelva a instalar las cubiertas del borde (1).

Asegúrese que todas las cubiertas de acceso estén bien sujetas a las otras cubiertas antes de cerrar el cofre.

## Resumen de compartimiento debajo del cofre

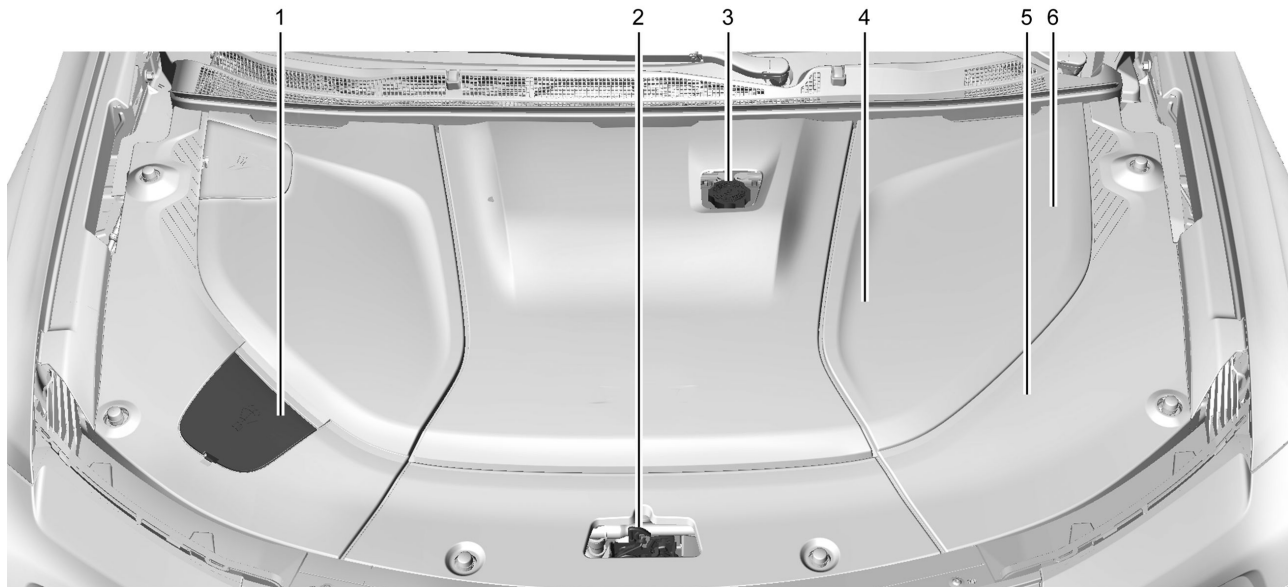

1. Depósito del líquido del lavaparabrisas. Vea *Líquido del lavaparabrisas* ⇨ 304.
2. Seguro de cofre. Vea *Cofre* ⇨ 297.
3. Depósito del líquido de frenos. Vea *Líquido de frenos* ⇨ 306.
4. Terminal positiva (+) de la batería (debajo de la cubierta). Vea *Arranque con cables pasacorriente - Norteamérica* ⇨ 352.
5. Depósito de refrigerante EV (debajo de la cubierta). Vea *Sistema de enfriamiento* ⇨ 302.
6. Punto de conexión a tierra negativa (-) de la batería (debajo de la cubierta). Vea *Arranque con cables pasacorriente - Norteamérica* ⇨ 352.

## Sistema de enfriamiento

### Advertencia

Si el refrigerante que está dentro del tanque de compensación está hirviendo, no haga nada más hasta que el sistema

(Continúa)

### Advertencia (Continúa)

de enfriamiento se enfríe. Usted u otras personas pueden sufrir quemaduras. Su distribuidor GM debe revisar su vehículo.

### Advertencia

Las mangueras del sistema de refrigerante y los componentes relacionados se calientan durante la operación del vehículo. Para evitar quemaduras potenciales, no toque estos componentes mientras todavía estén calientes.

Los vehículos eléctricos tienen uno o más sistemas de enfriamiento independientes diseñados para controlar la temperatura de la batería de alto voltaje, módulos electrónicos de energía y calefacción de la cabina. Estos sistemas de enfriamiento son complejos y sólo deben recibir servicio por un técnico calificado.

Lo siguiente explica los sistemas de refrigerante y cómo revisar los niveles de refrigerante.

## Sistema de enfriamiento de batería de alto voltaje

El sistema de enfriamiento de la batería de alto voltaje funciona para mantener la batería del vehículo dentro de un rango de temperatura normal de operación. Si la temperatura se incrementa arriba de este rango, el sistema de enfriamiento de batería enciende el compresor de aire acondicionado para regular la temperatura. Si la temperatura baja de esta temperatura, un calentador de alto voltaje, ubicado afuera de la batería en un soporte, calienta el refrigerante hasta que se alcanza la temperatura correcta.

## Módulo de inversor de potencia simple, Módulo de energía para accesorios y Módulo de cargador

El módulo de inversor de potencia simple (SPIM), el módulo de energía para accesorios (APM), y el módulo del cargador se enfrían usando un circuito de refrigerante separado. Estos módulos se mantienen por debajo de una temperatura máxima. Si la temperatura sube por encima de esta temperatura, el ventilador de refrigeración eléctrico se encenderá para enfriar el refrigerante.

### Calefacción de cabina

La calefacción de la cabina se mantiene por el refrigerante calentado por el Módulo de control de calentador de refrigerante (CHCM), separado de los componentes electrónicos de energía y los circuitos de refrigerante de la batería. Este módulo calienta el refrigerante en base a las entradas de temperatura de los sistemas de control de clima de la cabina.

### Tapas de presión del sistema de enfriamiento

#### Precaución

Si las tapas de presión no están seguras y apretadas adecuadamente, pueden ocurrir pérdida de refrigerante y daño al vehículo y/o a sus sistemas eléctricos. Siempre visite a su distribuidor GM local para el servicio a los sistemas de enfriamiento del vehículo eléctrico.

Las tapas de presión del sistema eléctrico de enfriamiento del vehículo son resistentes a la manipulación y deben instalarse completamente en los tanques de compensación del refrigerante en todo momento. Sólo un técnico calificado puede dar servicio al refrigerante.

### Refrigerante

#### Precaución

Los sistemas de enfriamiento de vehículo eléctrico GM requieren una mezcla 50/50 de DEXCOOL y agua desionizada. Use sólo ACDelco Premix (Mezcla 50/50 de DEXCOOL y agua desionizada), que está disponible con su distribuidor. No use DEXCOOL mezclado con agua del grifo o agua destilada en un sistema de enfriamiento del vehículo eléctrico, ya que podría dañar y/o contaminar el sistema de enfriamiento y los componentes relacionados. El vehículo se podría deshabilitar.

Los sistemas de enfriamiento del vehículo eléctrico se llenan con refrigerante que cumple con las normas de GMW18270 y GMW3420 (DEX-COOL). Este refrigerante está diseñado para permanecer en el vehículo durante cinco años o 240,000 km (150,000 millas), lo que ocurra primero.

### Revisión del refrigerante

#### Advertencia

No conduzca el vehículo si hay alguna fuga de refrigerante. La pérdida de refrigerante puede indicar un problema. Todo el refrigerante se podría fugar, provocando que el vehículo pierda impulso repentinamente mientras conduce, lo que podría provocar un accidente que cause daños al vehículo o lesiones personales/muerte. Siempre visite a su distribuidor/minorista GM local para servicio de los sistemas de enfriamiento del vehículo eléctrico.

El refrigerante necesita reemplazarse en el intervalo apropiado. Vea *Programa de mantenimiento* ⇨ 369.

El depósito de refrigerante está en el compartimiento debajo del cofre. Vea *Resumen de compartimiento debajo del cofre* ⇨ 301.



### Cómo añadir refrigerante al tanque de compensación del refrigerante

#### Advertencia

Use sólo ACDelco Premix (Mezcla 50/50 de DEXCOOL y agua desionizada), que está disponible con su distribuidor. No use ningún otro refrigerante o mezcla. El agua pura u otro líquido puede causar la corrosión del sistema de enfriamiento y/o que el sistema de enfriamiento se congele lo que puede causar eventualmente una pérdida de impulso mientras conduce.

Para acceder al depósito de refrigerante debajo del cofre, se necesitan retirar las cubiertas de acceso debajo del cofre.

1. Estacione sobre una superficie nivelada y apague el vehículo.
2. Abra el cofre. Vea *Cofre* ⇨ 297.



3. El depósito de refrigerante está debajo de las cubiertas de acceso debajo del cofre. Para retirar, consulte *Cubiertas de acceso debajo del cofre* ⇨ 299.

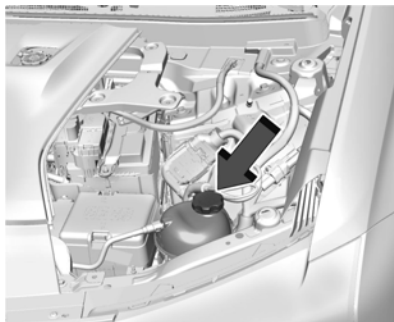

4. Después que el sistema se haya enfriado por completo, verifique que el nivel de refrigerante en el depósito.

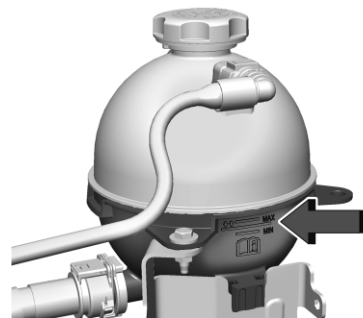

5. Si el nivel del refrigerante no es visible o necesita ajustarse dentro del depósito, póngase en contacto con su distribuidor.

### Líquido del lavaparabrisas

#### Qué usar

Cuando sea necesario añadir líquido de lavado del parabrisas, asegúrese de leer las instrucciones del fabricante antes de usarlo. Si va a operar el vehículo en áreas en las que la temperatura puede descender

más allá del punto de congelación, use un líquido que brinde protección suficiente contra la congelación.

### Cómo agregar líquido al lavaparabrisas



El tanque de líquido de lavaparabrisas está debajo de las cubiertas de acceso debajo del cofre. Vea *Cubiertas de acceso debajo del cofre* ⇨ 299. Hay un pequeño puerto de acceso en una de las cubiertas con el símbolo de lavaparabrisas.

Para agregar líquido de lavador:

1. Abra el puerto de acceso en la cubierta.
2. Abra el tapón que tiene el símbolo del lavaparabrisas. No es necesario retirar toda la cubierta de acceso.
3. Agregue líquido para lavaparabrisas hasta llenar el tanque. Vea en *Resumen de compartimiento debajo del cofre* ⇨ 301 la ubicación del depósito.

### Precaución

- No use fluido de lavador que contenga cualquier tipo de recubrimiento repelente al agua. Esto puede causar que los limpiadores traqueteen o salten.
- No use refrigerante para motor (anticongelante) en el lavaparabrisas. Eso puede dañar el sistema del lavador de parabrisas y la pintura.
- No mezcle agua con líquidos listos para usarse. El agua puede provocar que la solución se congele y dañar el tanque del líquido y otras partes del sistema del lavaparabrisas.
- Si usa líquido concentrado para lavaparabrisas, siga las instrucciones del fabricante para agregar agua.
- Cuando haga mucho frío, llene el tanque del líquido del lavaparabrisas solamente hasta tres cuartas partes de su capacidad. Esto permitirá la expansión del líquido en caso de congelación, lo cual podría dañar el tanque si está completamente lleno.

### Frenos

Los revestimiento de los frenos de disco tienen indicadores de desgaste integrados que producen un sonido agudo de alerta cuando los revestimientos de freno están desgastados y es necesario colocar revestimientos de freno nuevos. El sonido puede ser intermitente o puede ser constante cuando el vehículo está en movimiento, excepto al aplicar con firmeza el pedal del freno.

### Advertencia

El sonido de advertencia de desgaste de los frenos indica que pronto los frenos no funcionarán bien. Esto podría dar como resultado una colisión. Cuando se escuche el sonido de advertencia de desgaste de los frenos, haga que el vehículo reciba servicio.

### Precaución

Si se continúa conduciendo el vehículo con revestimientos de freno desgastados, puede resultar en reparaciones costosas de los frenos.

Algunas condiciones de manejo o climáticas puede provocar un chillido al aplicar los frenos por primera vez, y desaparece después de varias aplicaciones. Esto no significa que algo esté mal en los frenos.

Es necesario que las tuercas de las ruedas estén apretadas con el torque, para ayudar a evitar la pulsación de los frenos. Al hacer la rotación de las llantas, revise el desgaste de los revestimientos de los frenos y apriete de manera uniforme las tuercas de las ruedas en la secuencia adecuada, según las especificaciones de apriete. Vea *Capacidades/especificaciones* ⇨ 374.

Las balatas deben reemplazarse como juegos completos para cada eje.

### Pedal Freno Durante Viaje

Si el pedal de freno no regresa a la altura normal o si hay un incremento rápido en el desplazamiento del pedal, vea a su distribuidor. Esto podría indicar que se puede requerir dar servicio a los frenos.

### Reemplazo de partes del sistema de frenos

Siempre reemplace la partes del sistema de frenos con partes de reemplazo nuevas y aprobadas. De no hacerse así, los frenos

pueden no funcionar adecuadamente. El desempeño de los frenos puede cambiar de muchas formas si se instalan partes de frenos incorrectas o si se instalan partes incorrectamente.

### Líquido de frenos



El depósito del cilindro maestro de frenos se llena con líquido de frenos DOT 4 aprobado por GM, como se indica en el tapón del depósito. Vea en *Resumen de compartimiento debajo del cofre* ⇨ 301 la ubicación del depósito.

### Revisión del líquido de frenos

Con el vehículo en P (estacionamiento) en una superficie nivelada, el nivel de líquido de frenos debe estar entre las marcas mínimo y máximo en el depósito del líquido de frenos.

Solamente existen dos razones por las que puede descender el nivel del líquido de frenos en el depósito:

- Desgaste normal de revestimiento de freno. Al instalar nuevos revestimientos, el nivel del fluido vuelve a subir.
- Fuga de fluido en el sistema hidráulico de freno. Pida que se arregle el sistema hidráulico de freno. Con una fuga, los frenos no funcionarán correctamente.

Antes de quitarlo, limpie el tapón del depósito del líquido de frenos y toda el área que lo rodea.

No agregue líquido de frenos hasta el tope. La fuga no se corrige agregando fluido. Si se agrega fluido cuando los revestimientos están gastados, habrá demasiado fluido cuando se instalen revestimientos nuevos. Añada o retire líquido, según sea necesario, solamente cuando se haga un trabajo en el sistema hidráulico de frenos.

Cuando el líquido de frenos llega a un nivel bajo, se enciende la luz de advertencia de frenos. Vea *Luz de advertencia del sistema de frenos* ⇨ 96.

El líquido de frenos absorbe agua con el tiempo que degrada la efectividad del líquido de frenos. Reemplace el líquido de frenos

en los intervalos especificados para evitar el incremento de la distancia de frenado. Vea *Programa de mantenimiento* ⇨ 369.

### Qué agregar

Use solamente líquido de frenos DOT 4 aprobado por GM, de un envase limpio y sellado. Vea *Líquidos y lubricantes recomendados* ⇨ 372.



### Advertencia

El fluido de freno equivocado o contaminado podría resultar en daño al sistema de freno. Esto podría resultar en la pérdida de frenado guiando a una posible lesión. Use siempre el líquido de frenos adecuado aprobado por GM.

### Precaución

Si el fluido para frenos se derrama sobre las superficies pintadas del vehículo, el acabado de la pintura puede dañarse. Lave de inmediato cualquier superficie pintada.

## Batería - Norteamérica

Este vehículo tiene una batería de alto voltaje y una batería de 12 voltios estándar.

Consulte con su distribuidor si la batería de 12 voltios o la de alto voltaje requiere servicio.

### Batería 12 Voltios

La batería de equipo original es libre de mantenimiento. No retire la tapa y no agregue fluido.

No desconecte la batería de 12 voltios durante el almacenamiento.

Cuando necesite una batería nueva, consulte el número de remplazo en la etiqueta de la batería de 12 voltios original. El vehículo cuenta con una batería de 12 voltios de Material de vidrio absorbente (AGM) La instalación de una batería estándar de 12 voltios resultará en una menor duración de la batería de 12 voltios.

Algunos cargadores de 12 voltios tienen un ajuste de batería AGM. Este ajuste limita el voltaje de carga a 14.8 voltios y ayuda a extender la vida de la batería. Si está disponible, use el ajuste AGM cuando cargue la batería.



### Advertencia

**ADVERTENCIA:** Los postes, las terminales y los accesorios relacionados con la batería pueden exponerlo a químicos incluyendo plomo y compuestos de plomo, de los que el Estado de California tiene conocimiento que causan cáncer, defectos de nacimiento u otros daños reproductivos. Lávese las manos después de manejarlos. Para obtener más información, visite [www.P65Warnings.ca.gov](http://www.P65Warnings.ca.gov).

Vea *Advertencia de la propuesta de California 65* ⇨ 1.

### Batería de alto voltaje

Sólo un técnico de servicio capacitado debe revisar, probar, o reemplazar la batería de alto voltaje. El distribuidor tiene información sobre cómo reciclar la batería de alto voltaje. También hay información disponible en <https://www.recyclemybattery.com>.

 **Advertencia**

El daño a la batería de alto voltaje o sistema de alto voltaje puede crear un riesgo de choque eléctrico, sobrecalentamiento o incendio.

Si el vehículo se daña a partir de un accidente moderado a severo, inundación, incendio u otro evento, el vehículo se debe revisar tan pronto como sea posible. Hasta que se haya revisado el vehículo, guárdelo en el exterior por lo menos a 15 m (50 pies) de cualquier estructura o cualquier objeto que se pueda quemar. Ventile el vehículo abriendo una ventana o una puerta.

Póngase en contacto con Asistencia al Cliente tan pronto como sea posible para determinar si se necesita una inspección. Vea *Oficinas de atención al cliente* ⇨ 377.

Si el vehículo se involucra en un accidente, el sistema de detección puede apagar el sistema de alto voltaje. Cuando esto ocurre, la batería de alto voltaje se desconecta y el vehículo no arrancará. Se mostrará el mensaje SERVICE VEHICLE SOON (Dé servicio al vehículo pronto) en el Centro de información del conductor (DIC). Su distribuidor debe dar servicio antes que se

pueda volver a operar el vehículo. Si ocurre un accidente o la(s) bolsa(s) de aire se infla(n), consulte "Si ocurre un accidente" y *¿Qué se verá después que se active la bolsa de aire?* ⇨ 57 respecto a información adicional.

Mantenga su vehículo conectado, incluso si está completamente cargado, para mantener la temperatura de la batería de alto voltaje lista para la siguiente conducción. Esto es importante cuando las temperaturas externas sean extremadamente calientes o frías.

La potencia de impulso se puede reducir en temperaturas extremadamente frías, o si la batería de alto voltaje está demasiado fría. Se mostrará el mensaje BATERÍA DEMASIADO FRÍA, ENCHUFAR PARA CALENTAR. Si aparece el mensaje, se requiere un cargador nivel 2 para calentar la batería a una temperatura mínima para permitir el impulso o la carga.

Una cubierta de vehículo, que puede reducir la carga solar sobre el vehículo y mejorar la vida de la batería de alto voltaje, está disponible a partir de su distribuidor.

 **Advertencia**

Este vehículo está equipado con software de notificación, mitigación y detección térmica de batería de alto voltaje. Si la batería de alto voltaje se sobrecalienta, puede crear un riesgo de incendio del vehículo y puede provocar daños a la propiedad, lesiones graves o la muerte.

Si la batería de alto voltaje se sobrecalienta, puede sonar una alarma audible, puede aparecer un mensaje en el Centro de información del conductor (DIC) y se puede llamar a OnStar. Para alertar a otras personas fuera de su vehículo, el claxon puede sonar y las luces pueden parpadear.

Si conduce, deténgase lo antes posible en un lugar seguro por lo menos a 50 pies (15 m) de distancia de cualquier estructura o cualquier cosa que pueda quemarse. Estacione su vehículo, coloque el freno de estacionamiento y apague el vehículo. Abra una ventana o puerta para ventilar.

(Continúa)

**Advertencia (Continúa)**

Retire la llave remota y muévase usted y los demás a un lugar seguro, contra el viento, lejos del vehículo. No regrese al vehículo ni intente reiniciar o conducir el vehículo.

Llame a los servicios de emergencia e infórmeles que la batería de alto voltaje de un vehículo eléctrico se está sobrecalentando.

Nunca intente apagar un incendio en un vehículo.

Su vehículo debe ser remolcado a un distribuidor autorizado para que revisen la batería de alto voltaje antes de que el vehículo pueda operarse nuevamente.

Vea *Norma de Radiofrecuencia* ⇨ 381.

**Declaración de exposición a la radiación de la Comisión Federal de Comunicaciones (FCC)**

Este equipo ha sido evaluado para instalarse y operar a una distancia mínima de 5.7 cm (2.2 pulg.) entre el dispositivo y su cuerpo. El diseño del vehículo asegura que esta distancia se mantenga durante el uso normal. Los cambios o modificaciones a cualquiera de estos

sistemas por parte de un centro de servicio no autorizado podrían anular la autorización para usar este equipo.

**Declaración de exposición a la radiación de Innovation, Science, and Economic Development (ISED)**

Este equipo cumple con los límites de exposición a la radiación RSS-102 establecidos para un entorno no controlado. Este equipo debe instalarse y operarse con una distancia mínima de 5.7 cm (2.2 pulg.) entre el radiador y cualquier parte de su cuerpo. El diseño del vehículo asegura que esta distancia se mantenga durante el uso normal. Los cambios o modificaciones a cualquiera de estos sistemas por parte de un centro de servicio no autorizado podrían anular la autorización para usar este equipo.

**Almacenamiento del vehículo**

La mejor manera de guardar el vehículo por cualquier cantidad de tiempo es conectar el cable de carga y dejarlo conectado. El vehículo monitorea y mantiene la batería de 12 voltios diariamente. Está bien dejar el vehículo conectado por periodos prolongados

de tiempo. Una vez que cargue por completo, se requiere muy poca energía para mantener la batería de 12 voltios y la batería de alto voltaje.

Si no es posible cargar el vehículo con el cable de carga conectado, asegúrese de cargar la batería de alto voltaje antes de guardar. El vehículo detendrá el mantenimiento de la batería de 12 voltios si el estado de carga de la batería de alto voltaje se vuelve demasiado bajo.

Al almacenar el vehículo por un periodo prolongado:

- Mantenga el estado de carga de la batería de alto voltaje en 30%.
- Conecte un cargador auxiliar de batería compatible con AGM/VRLA o un cargador lento a la batería de 12 voltios.
- Mantenga la llave remota a más de 3 m (10 pies) del vehículo.

**Batería 12 voltios****Advertencia**

Las baterías contienen ácido que puede causarle quemaduras y gas que puede explotar. Si no tiene cuidado, puede resultar

(Continúa)

**Advertencia (Continúa)**

severamente lesionado. Siempre use protección para los ojos. Vea en *Arranque con cables pasacorrente - Norteamérica*

↪ 352 las recomendaciones para manejar una batería sin lesionarse.

No desconecte la batería de 12 voltios durante el almacenamiento.

Un cargador lento se puede conectar a las terminales de la batería de 12 voltios o cargar lentamente desde las terminales remotas positiva (+) y negativa (-) debajo del cofre. Consulte *Arranque con cables pasacorrente - Norteamérica* ↪ 352 respecto a la ubicación de estas terminales.

**Precaución**

El vehículo está equipado con una batería de 12 voltios AGM/VRLA, que se puede dañar al usar el tipo incorrecto de cargador lento. Se debe usar un cargador compatible con AGM/VRLA, con el ajuste apropiado seleccionado. Siga las instrucciones del fabricante del cargador lento.

Con un cargador lento conectado a la batería de 12 voltios, el vehículo todavía monitoreará la batería de 12 voltios diariamente, pero no usará energía de la batería de alto voltaje para mantenimiento.

**Batería de alto voltaje**

Después de un almacenamiento prolongado, es posible que el vehículo no opere. Si esto sucede, la batería de alto voltaje puede necesitar conectarse y cargarse.

## Revisión del freno y el mecanismo de estacionamiento P (estacionamiento)

**Advertencia**

Al hacer esta revisión, el vehículo podría empezar a moverse. Usted u otras personas pueden sufrir lesiones y pueden ocasionarse daños materiales. Asegúrese que haya espacio frente al vehículo, en caso de que empiece a moverse. Esté preparado para aplicar el freno normal inmediatamente si el vehículo empieza a moverse.

Estacione el vehículo en una pendiente moderadamente inclinada, con el frente del vehículo hacia abajo. Manteniendo el pie sobre el freno normal, aplique el freno de estacionamiento eléctrico (EPB).

- Para verificar la capacidad de detención del EPB: Con el sistema de impulso activo y la unidad de impulso eléctrico en N (Neutral), retire lentamente la presión del pie del pedal de freno normal. Haga esto hasta que el vehículo quede detenido únicamente por el EPB.
- Para verificar la capacidad de detención del mecanismo P (estacionamiento): Con el sistema de impulso activo, cambie a P (estacionamiento). Después libere el EPB y retire lentamente la presión del pie del pedal de freno regular.

Si el vehículo requiere servicio, contacte a su distribuidor.

## Cambio de la pluma limpiaparabrisas

### Precaución

Si se permite que el brazo del limpiaparabrisas toque el parabrisas cuando no esté instalada la hoja del limpiaparabrisas podría dañarse el parabrisas. Cualquier daño que ocurra no estará cubierto por la garantía del vehículo. No permita que el brazo del limpiaparabrisas toque el parabrisas.

Las plumas de los limpiaparabrisas deben revisarse en busca de indicios de desgaste o grietas.

Limpie o reemplace el ensamble de la hoja del limpiador en una base regular o cuando se desgaste.

### Cambio de la pluma del limpiaparabrisas

Para reemplazar el ensamble de la pluma de los limpiaparabrisas:

1. Tire del ensamble de la hoja del limpiaparabrisas para separarlo del parabrisas.

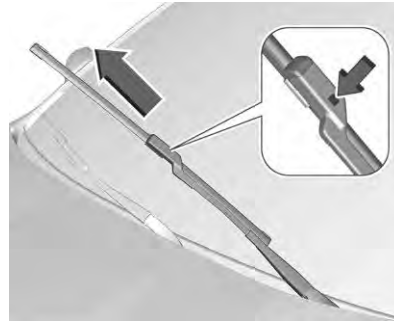

2. Oprima el botón que está en medio del conector del brazo del limpiador y tire de la pluma del limpiador hacia fuera del conector del brazo.
3. Retire la pluma del limpiador.
4. Para reemplazar la hoja del limpiaparabrisas siga los pasos 1-3 en orden inverso.

### Cambio de la pluma del limpiador del medallón

Para reemplazar la pluma del limpiador:

1. Levante el brazo del limpiador para separarlo del parabrisas.



2. Mientras sostiene el brazo del limpiador, presione hacia abajo en el extremo del ensamble de la hoja del limpiador donde se sujeta al brazo del limpiador para retirar el ensamble de la hoja del limpiador del brazo del limpiador.
3. Alinee el nuevo ensamble de hoja de limpiador con el brazo del limpiador e instale empujando hacia arriba en el



ensamble de la hoja del limpiador hasta que se asegure en su lugar en el brazo del limpiador.

## Reemplazo del parabrisas

### Sistemas avanzados de asistencia al conductor

Si el parabrisas se debe reemplazar y el vehículo está equipado con un sensor de cámara delantera para los Sistemas de asistencia avanzada del conductor, se recomienda un parabrisas de reemplazo de GM. El parabrisas de reemplazo se debe instalar de acuerdo con las especificaciones de GM respecto a la alineación adecuada. Si no lo está, estos sistemas pueden no funcionar adecuadamente, pueden mostrar mensajes, o pueden no funcionar en absoluta. Consulte a su distribuidor respecto al reemplazo del parabrisas adecuado.

### Puntal(es) neumáticos

Su vehículo puede estar equipado con puntales neumáticos para proporcionar asistencia para levantar y sostener abierto el sistema de cofre/cajuela/puerta trasera en posición completamente abierta.



#### Advertencia

Si los puntales neumáticos que sostienen el cofre, cajuela, y/o puerta trasera abiertos falla, usted y otras personas podrían lesionarse seriamente. Lleve el vehículo a su distribuidor para servicio de inmediato. Revise visualmente los puntales neumáticos respecto a señales de desgaste, grietas, u otro daño periódicamente. Revise para asegurarse que el cofre/cajuela/puerta trasera se mantenga abierta con suficiente fuerza. Si los puntales fallan en sostener el cofre/cajuela/puerta trasera, no los opere. Pida que realicen el servicio al vehículo.

#### Precaución

No aplique cinta o cuelgue ningún objeto de los puntales neumáticos. Además no presione hacia abajo o jale los puntales neumáticos. Esto puede causar daño al vehículo.



Cofre

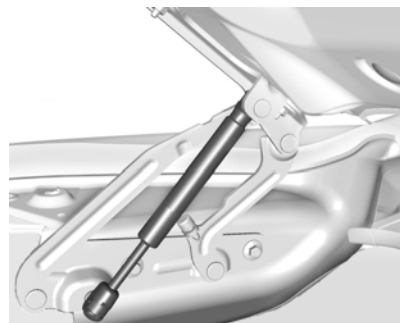

Cajuela

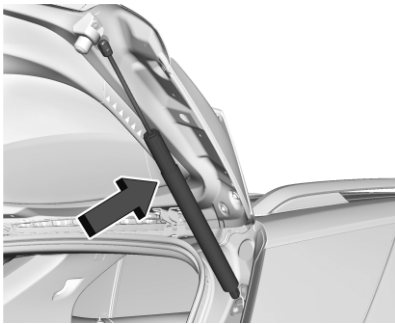

Puerta trasera

## Direccionamiento de los faros

### Orientación de faro frontal

El direccionamiento de los faros ha sido preestablecido y no debe necesitar ajustes.

Si el vehículo resulta dañando en una colisión, el direccionamiento de los faros puede verse afectado. Si es necesario hacer ajustes a los faros delanteros, vea a su distribuidor.

## Reemplazo de focos

### Iluminación de LED

Este vehículo está equipado con fuentes de luz LED para todas las luces exteriores.

Los ensambles de lámparas no contienen ninguna fuente de luz reparable (por ejemplo, focos incandescentes).

Para cambiar cualquier ensamble de iluminación LED, póngase en contacto con su distribuidor.

## Sistema eléctrico

### Dispositivos de alto voltaje y cableado



#### Advertencia

La exposición a alto voltaje puede causar choque eléctrico, quemaduras, e incluso la muerte. Únicamente técnicos con la capacitación especial pueden dar servicio a los componentes de alto voltaje en el vehículo.

(Continúa)

### Advertencia (Continúa)

Los componentes de alto voltaje se identifican por etiquetas. No retire, abra, desinstale, o modifique estos componentes. El cable o cableado de alto voltaje tiene una cubierta o etiquetas naranja. No sondee, manipule, corte o modifique el cable o cableado de alto voltaje.

## Sobrecarga del sistema eléctrico

El vehículo cuenta con fusibles y disyuntores de circuito para dar protección contra la sobrecarga del sistema eléctrico.

Cuando la carga eléctrica de corriente es demasiado pesada, el disyuntor de circuito se abre y se cierra, protegiendo al circuito hasta que la carga de corriente regresa al nivel normal o hasta que se resuelve el problema. Esto reduce en gran medida la posibilidad de sobrecarga del circuito e incendio debidos a problemas eléctricos.

Los fusibles e interruptores de circuito protegen los cables que proporcionan energía a los dispositivos en su vehículo.

Si ocurre un problema en el camino y es necesario reemplazar un fusible, se puede tomar un fusible del mismo amperaje de otra posición. Elija el de alguna función del vehículo que no sea necesaria y repóngalo tan pronto como sea posible.

Para revisar los fusibles, busque la banda del interior del fusible. Si la banda está rota o fundida, reemplace el fusible. Asegúrese de reemplazar los fusibles defectuosos con fusibles del mismo tamaño y capacidad.

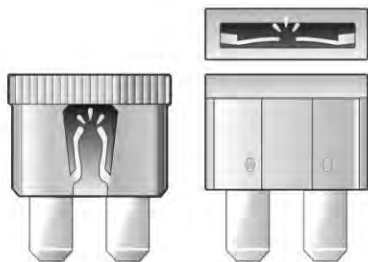

### Reemplazo de fusible fundido

1. Apague el vehículo.
2. Localice el extractor de fusible en el bloque de fusibles del compartimiento debajo del cofre.

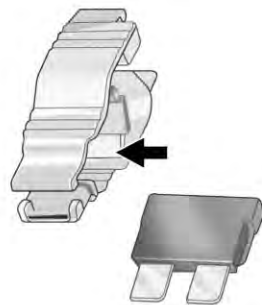
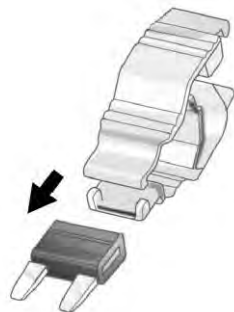

3. Use el extractor de fusible para retirar el fusible de la parte superior o lado, como se muestra anteriormente.

- Si el fusible se debe reemplazar de inmediato, utilice temporalmente un fusible de reemplazo con el mismo amperaje del bloque de fusibles. Elija una función del vehículo que no sea necesaria para operar el vehículo con seguridad. Repita los pasos 2-3.
- Inserte el fusible de reemplazo en la ranura vacía del fusible fundido.

En la siguiente oportunidad, visite a su distribuidor para reemplazar el fusible fundido.

### Cableado de faro

Una sobrecarga eléctrica puede provocar que las luces se enciendan y se apaguen o, en algunos casos, que se queden apagadas. Haga revisar inmediatamente el cableado de los faros si las luces se encienden y apagan o se quedan apagadas.

### Limpiaparabrisas

Si el motor de los limpiaparabrisas se sobrecalienta debido a nieve o hielo, los limpiaparabrisas se detendrán hasta que el motor se enfríe y después volverán a funcionar.

Aunque el circuito está protegido contra sobrecarga eléctrica, la sobrecarga debida a nieve o hielo abundantes puede dañar el mecanismo articulado de los limpiadores. Siempre retire el hielo y la nieve abundantes del parabrisas antes de usar los limpiaparabrisas. Si la sobrecarga se debe a un problema eléctrico y no a nieve o hielo, asegúrese de corregirla.

### Fusibles y cortacircuitos

Los circuitos de cableado del vehículo están protegidos contra cortocircuitos por una combinación de fusibles y disyuntores de circuito. Esto reduce en gran medida la posibilidad de daños causados por problemas eléctricos.

#### Peligro

Los fusibles e interruptores de circuito están marcados con su clasificación de amperes. No exceda la clasificación de amperaje especificada cuando reemplace los fusibles e interruptores de circuito. El uso de un fusible o interruptor de circuito de tamaño excesivo puede resultar en el incendio del vehículo. Usted y otros podrían resultar lesionados seriamente o morir.



#### Advertencia

La instalación o uso de fusibles que no cumplan con las especificaciones del fusible original de GM es peligroso. Los fusibles podrían fallar, y resultar en un incendio. Usted u otras personas pueden lastimarse o morir, y el vehículo puede sufrir daños.

Vea *Accesorios y modificaciones* ⇨ 295 y *Información general* ⇨ 295.

Para revisar o reemplazar un fusible fundido, consulte *Sobrecarga del sistema eléctrico* ⇨ 313.

### Bloque de fusibles compartimiento debajo del cofre

#### Para tener acceso:

- Abra el cofre. Vea *Cofre* ⇨ 297.



2. El bloque de fusibles del compartimiento debajo del cofre está debajo de las cubiertas de acceso debajo del cofre. Para retirar, consulte *Cubiertas de acceso debajo del cofre* ⇨ 299.

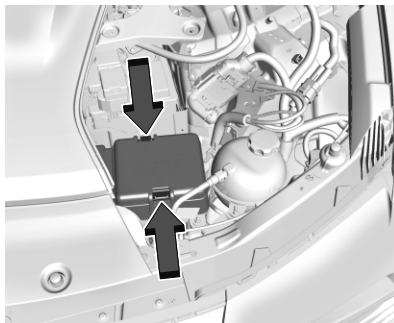

3. Para abrir la cubierta del bloque de fusibles, presione los sujetadores en el lado y atrás y jale la cubierta hacia arriba.

#### Precaución

Derramar líquidos sobre cualquier componente eléctrico del vehículo puede dañarlo. Mantenga siempre en su sitio las cubiertas de todos los componentes eléctricos.

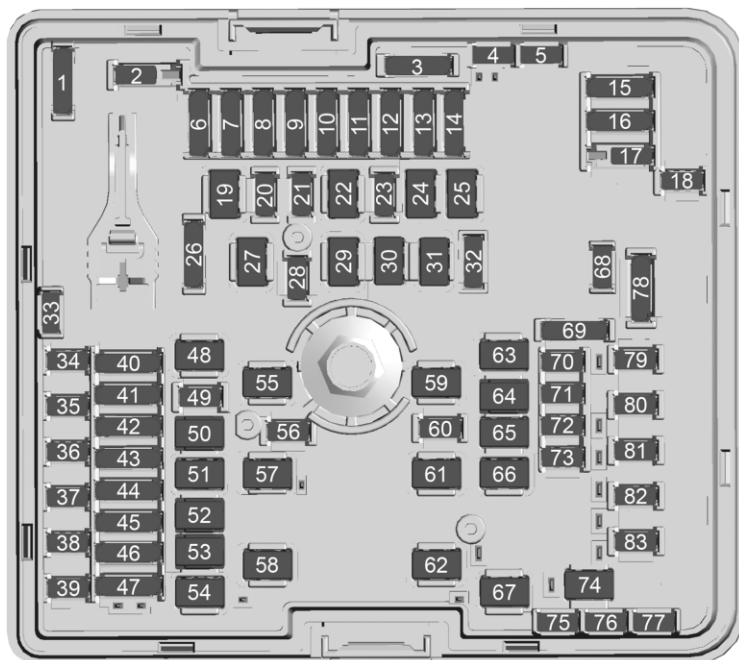

Un extractor de fusibles está en el bloque de fusibles del compartimiento debajo del cofre.

Es posible que el vehículo no cuente con todos los fusibles y las características que se ilustran.

Fusibles	Uso
F01	Refacción
F02	–
F03	Refacción
F04	Refacción
F05	Refacción
F06	MSM – Asiento de conductor con Módulo de asiento con memoria
F07	PEEV/PCEV y ECFV/CHFV – Motor de válvula de expansión del evaporador primario/Motor de válvula de expansión de enfriador primario y Válvula de flujo del condensador externo/Válvula de flujo del calentador de condensación

Fusibles	Uso	Fusibles	Uso	Fusibles	Uso
F08	MCV y PLCM – Motor de válvula de refrigerante principal y Módulo de comunicación de línea eléctrica	F15	TRLR PRK LAMPS – Luces de estacionamiento de remolque	F27	–
F09	–	F16	–	F28	Módulo ETC – Repuesto
F10	–	F17	–	F29	–
F11	–	F18	–	F30	–
	–	F19	–	F31	–
F12	OBCM – Módulo de carga a bordo/Repuesto	F20	–	F32	Refacción
F13	ESSCP y PECP – Bomba de refrigerante del sistema de almacenamiento de energía y Bomba de eléctrica refrigerante	F21	CPDM – Motor de puerta de puerto de carga	F33	Refacción
F14	–	F22	–	F34	ELM_BAT 5 – Batería de módulo de iluminación exterior 5
		F23	ECP_S – Módulo de inversor de energía de tracción delantera 2	F35	ELM_BAT 4 – Batería de módulo de iluminación exterior 4
		F24	–	F36	–
		F25	–	F37	REAR WIPER - Limpiador de ventana trasera
		F26	Refacción		

Fusibles	Uso
F38	ELM_BAT 7 – Batería de módulo de iluminación exterior 7
F39	ELM_BAT 3 – Batería de módulo de iluminación exterior 3
F40	–
F41	DSP LF/DSP RF – Reguladores de ventana de puertas delanteras/Repuesto –
F42	SEAT SW y VKM/RLH – SEAT SW – Interruptores de asiento de conductor y pasajero (Posición y lumbar)/VKM - Sensores de llave virtual/RLH – Sensores de luz y humedad de puerta de conductor – Interruptor de manija de puerta del conductor

Fusibles	Uso
	–
F43	ECP_E_BATT1 – Repuesto/ Módulo de inversor de energía de tracción 1
	–
F44	ACM – Repuesto/Obturador de aire
F45	RFR y HFRC – Módulo de receptor de función remota/ Módulo de liberación de cierre manos libres
	–
F46	PFA – Módulo de alerta amigable para peatones/Repuesto
F47	PRK EMBLEM – Emblema de estacionamiento (Delantero y Grille)

Fusibles	Uso
F48	PTM – Módulo de puerta trasera eléctrica
F49	ECP_E_BATT3 – Módulo de inversor de energía de tracción 3
F50	PWE L/DSP LR – Motores de ventana eléctrica izquierda/ Tableros de interruptor de puerta trasera izquierda
F51	–
F52	PWE R/DSP – PWE R – Motores de ventanas delantera y trasera derecha/DSP R – Tableros de interruptores de puerta delantera y trasera derecha
F53	FRT WPR – Limpiadores delanteros
F54	–
F55	–



Fusibles	Uso	Fusibles	Uso	Fusibles	Uso
F56	–		MSM DR/SAET SW DR – Módulo de asiento de memoria del conductor/	F72	HSM_SRC1 – Módulo de asientos delanteros con calefacción 1
F57	EBCM 1 – Módulo de control electrónico de frenos 1	F64	Asiento eléctrico del conductor/SAET SW DR – Interruptores del asiento del conductor	F73	–
F58	FRT BLWR MTR – Motor de ventilador delantero – Motor de ventilador de calefacción, ventilación, aire acondicionado delantero	F65	PWR SEAT CODR – Asiento eléctrico del pasajero	F74	–
F59	–	F66	CFM – Módulo de ventilador de enfriamiento	F75	Refacción
F60	Claxon	F67	WIPER DE-ICE – Calentador de deshielo de limpiador	F76	Refacción
F61	RR_DEFOG – Desempañador trasero	F68	Refacción	F77	Refacción
F62	–	F69	Refacción	F78	TRLR ST/TRN RT y TRLR ST/TRN LT – Alto y direccional derecha y Alto y direccional izquierda de remolque
F63	SRC - Quemacocos	F70	BOBINA DE RELEVADOR	F79	HSM_ROW2_SRC1 – Módulo de asientos con calefacción traseros 1
		F71	HSM_ROW2_SRC2 – Módulo de asientos con calefacción traseros 2	F80	HSM_SRC2 – Módulo de asientos delanteros con calefacción 2
				F81	–

Fusibles	Uso
F82	WASH PUMP – Bomba de lavador delantero y trasero
F83	Limpiador del medallón

## Bloque de fusibles del tablero de instrumentos

El bloque de fusibles del tablero de instrumentos está a la derecha de la guantera.

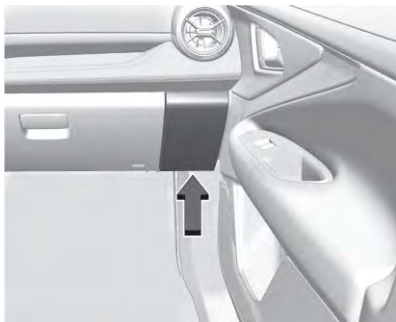

### Para tener acceso a los fusibles:

1. Retire el tablero, comenzando por la parte superior.

2. Una vez que los sujetadores del tablero se sueltan, las lengüetas a lo largo de la parte inferior de la puerta se pueden soltar del tablero de instrumentos para retirar la puerta.

Para volver a instalar la puerta, coloque las lengüetas inferiores en las ranuras, y gire la puerta a su posición, conectando los sujetadores.

Consulte a su distribuidor si necesita asistencia adicional.



Es posible que el vehículo no cuente con todos los fusibles y las características que se ilustran.

Fusibles	Uso	Fusibles	Uso	Fusibles	Uso
F1	–	F10	BCM 4 – Módulo de control de la carrocería 4	F18	VCD/AUX_JACK_1 – VCD – Pantalla de cabina virtual/ Conector auxiliar 1 – Conector auxiliar de audio/ video 1
F2	APO_ROW1_CNLSL – Tomacorriente auxiliar de consola delantera	F11	–	F19	MISC 4 – MISCELLANEOUS 4 – MISCELLANEOUS BOODY/MISCELLANEOUS – MISCELLANEOUS – Operación/marcha de módulo de bolsa de aire Operación/marcha de módulo de iluminación exterior Operación/marcha de control electrónico de freno/MISCELLANEOUS IP – Operación/marcha de pantalla auxiliar de luz reflectante Operación/marcha de banco de interruptor de faros Operación/marcha de faro izquierdo y derecho
F3	Refacción	F12	–		
F4	RR_APO_USB – Tomacorriente auxiliar de USB trasero (Consola de piso)	F13	MISC_3/Spare – MISC 3 – MISCELLANEOUS 3 – Módulo de inversor de energía de tracción 1 y 2 Operación/ Marcha/Marcha de módulo de control de integración del vehículo/Repuesto		
F5	SCL_NOT_RUN – Bloqueo de columna de dirección no operación	F14	ISRVM – Espejo retrovisor interior		
F6	REAR_TPIM_2 – Módulo de inversor de energía de tracción trasera 2	F15	FARO DERECHO		
F7	ACP3_MODULE – Módulo de plataforma informática ADAS 3	F16	STRG WHL CNTRLS – Controles al volante		
F8	–	F17	VENTED STS FRT – Asientos delanteros con ventilación		
F9	–				

Fusibles	Uso
F20	SCL/VICM – SCL – Ensamble de bloqueo de columna de dirección/VICM – Módulo de control de integración del vehículo
F21	BCM_1/EPBS_ESM – Módulo de control de carrocería 1/Módulo de palanca de cambios de selección de rango de transmisión electrónica/ Interruptor de freno de estacionamiento eléctrico
F22	MISCELLANEOUS_5 – Abridor de puerta de cochera universal_ Módulo de cargador inalámbrico/ Módulo de cámara delantera_ Módulo de Plataforma informática ADAS 2
F23	TAIL_LAMPS

Fusibles	Uso
F24	MISC 6 – MISCELLANEOUS 6 – Asistencia de estacionamiento/SBZA – Módulo de alerta de zona ciega lateral/SDM – Módulo de detección y diagnóstico/AOS – Módulo de detección automática de ocupantes de pasajero
F25	MISC 7 – MISCELLANEOUS 7 – Módulo de monitor de datos de vehículo de Módulo Gateway central de conector de enlace de datos/ Módulo de procesamiento de video de conector USB TVR Módulo de llave virtual de luz de indicador y sensor solar Módulo de consola superior de asientos traseros de interruptor de asiento con calefacción
F26	VCU_1/VCU_2 – Unidad de cabina virtual 1 y 2

Fusibles	Uso
F27	BCM 3 – Módulo de control de la carrocería 3
F28	BCM 2 – Módulo de control de la carrocería 2
F29	AMPLIFICADOR
F30	–
F31	HVSL_SWITCH – Interruptor de bloqueo de sistema de alto voltaje
F32	HSWM – Módulo de volante con calefacción
F33	AUX_JACK_2 – Conector auxiliar de audio/ video/USB (descansabrazos)
F34	ELM 2 – Módulo de iluminación exterior 2
F35	Faro izquierdo
F36	ACEC_MODULE – Compresor eléctrico de aire acondicionado

Fusibles	Uso
F37	IPD – Pantalla del tablero de instrumentos
F38	LRR/SRR_SNSR – Sensores de Radares de largo y corto alcance
F39	HUD/TCP – Pantalla transparente/Plataforma de control telemático
F40	ELM 1 – Módulo de iluminación exterior 1
F41	ELM 6 – Módulo de iluminación exterior 6
F42	–

## Ruedas y llantas

### Llantas

Cada vehículo GM nuevo tiene llantas de alta calidad hechas por un fabricante de llantas líder. Ver el manual de garantía para obtener información respecto de la

garantía de las llantas y dónde obtener servicio. Para mayor información, contacte al fabricante de las llantas.



### Advertencia

- Las llantas que no han recibido buen mantenimiento o que se usan incorrectamente son peligrosas.
- La sobrecarga de las llantas puede provocar sobrecalentamiento, como resultado de una flexión excesiva. Podría reventarse una llanta y ocasionar un choque grave. Vea *Límites de carga del vehículo* ⇨ 178.
- Las llantas infladas a menor presión que la indicada representan el mismo peligro que las llantas sobrecargadas. La colisión resultante podría causar lesiones severas. Revise periódicamente todas las llantas, para mantener la

(Continúa)

### Advertencia (Continúa)

presión recomendada. La presión de las llantas debe revisarse con las llantas frías.

- Es más probable que las llantas infladas excesivamente se ponchen o se rompan debido a un impacto repentino, como al caer en un bache. Mantenga las llantas a la presión recomendada.
- Las llantas gastadas o viejas pueden provocar una colisión. Si el dibujo está muy gastado, replácelas.
- Reemplace las llantas que hayan sufrido daños por impacto con baches, aceras, etc.
- Las llantas reparadas de manera incorrecta pueden provocar una colisión. Solamente su distribuidor o un centro autorizado de

(Continúa)

### Advertencia (Continúa)

servicio para llantas deben reparar, reemplazar, desmontar y montar las llantas.

- No gire las ruedas a más de 56 km/h (35 mph) sobre superficies resbalosas tales como nieve, lodo, hielo, etc. El giro excesivo puede causar que las llantas exploten.

Consulte en *Presión de las llantas para manejo a alta velocidad* ⇨ 332 el ajuste de la presión de inflado para conducción a alta velocidad.

## Neumáticos para todas las estaciones

Este vehículo puede venir con llantas para todas las estaciones. Estas llantas están diseñadas para brindar buen desempeño en general en la mayoría de las superficies de caminos y de condiciones climáticas. Las llantas de equipo original diseñados de acuerdo con los

criterios de desempeño de llantas específicos de GM tienen un código de especificación TPC moldeado en la pared lateral.

Considere instalar llantas de invierno en el vehículo si se espera conducir con frecuencia en caminos cubiertos por hielo o nieve. Las llantas para todas las estaciones brindan un desempeño adecuado para la mayoría de las condiciones de conducción en invierno, pero puede ser que no brinden el mismo nivel de tracción o de desempeño que las llantas para invierno en caminos cubiertos con nieve o hielo. Vea *Llantas para invierno* ⇨ 325.

## Llantas para invierno

Este vehículo no se equipó originalmente con llantas para invierno. Las llantas para invierno están diseñadas para ofrecer mayor tracción en caminos cubiertos con nieve o hielo. Considere instalar llantas de invierno en el vehículo si se espera conducir con frecuencia en caminos cubiertos por hielo o nieve. Consulte a su distribuidor para obtener detalles sobre la disponibilidad de llantas para invierno y la elección de la llanta adecuada. Vea también *Compra de llantas nuevas* ⇨ 340.

Con las llantas para invierno, la tracción en caminos secos puede ser menor, el ruido provocado por el camino puede ser mayor y la vida del dibujo puede ser menor. Después de cambiar a llantas para invierno, esté alerta para detectar los cambios en el manejo y frenado del vehículo.

Si utiliza llantas de invierno:

- Use llantas de la misma marca y con el mismo tipo de dibujo en las cuatro ruedas.
- Use solamente llantas de capas radiales con las mismas características de tamaño, capacidad de carga y rango de velocidad que las llantas originales.

Es probable que no haya llantas para invierno con el mismo rango de velocidad que las llantas originales con rango de velocidad H, V, W, Y y ZR. Si se eligen llantas para invierno con menor rango de velocidad, nunca exceda su capacidad máxima de velocidad.

## Neumáticos auto-sellantes

Este vehículo puede tener neumáticos auto-sellantes. Estas llantas tienen un material en el interior que puede sellar pinchaduras a partir de riesgos comunes del camino, como clavos y tornillos, en el área de la banda

de rodamiento. El neumático puede perder presión de aire si el flanco está dañado o la punción de la banda de rodadura es demasiado grande. Si el Sistema monitor de presión de los neumáticos indica que la presión de los neumáticos es baja, inspeccione si el neumático tiene daños e inflelo a la presión recomendada. Si el neumático no puede mantener la presión recomendada, contacte inmediatamente al centro de servicio autorizado más cercano de GM para su inspección y reparación o reemplazo. Para localizar el centro de servicio de GM más cercano, llame Asistencia al Cliente de GM.

### Precaución

No conduzca con un neumático auto-sellante desinflado ya que esto podría dañar el neumático. Asegúrese de que el neumático esté inflado a la presión recomendada o haga que lo reparen o reemplacen inmediatamente.

Cuando es necesario el reemplazo de una llanta, reemplácela con una llanta de sellado automático, porque el vehículo no viene con una llanta de refacción ni con equipo para cambio de llanta.

## Llantas de perfil bajo

Si el vehículo tiene llantas tamaño 275/45R21 o 275/40R22, están clasificadas como llantas de perfil bajo.

### Precaución

Las llantas de perfil bajo son más susceptibles a daños causados por peligros en el camino o impactos en la banqueta que las llantas de perfil estándar. Las llantas y/o el ensamble de las ruedas pueden sufrir daños al entrar en contacto con peligros del camino como baches u objetos afilados o al deslizarse contra la guarnición de la acera. La garantía no cubre este tipo de daños. Mantenga todas las llantas infladas con la presión correcta y siempre que sea posible evite el contacto con la guarnición de las aceras, así como los baches y otros peligros del camino.

## Neumáticos para verano

Este vehículo puede venir con llantas de alto desempeño para verano 275/40R22. Estos llantas tienen un bordado y compuesto especiales que se optimizan para brindar

un desempeño máximo en caminos secos y mojados. Este bordado y compuesto especiales tienen un menor desempeño en climas fríos, y sobre hielo y nieve. Se recomienda instalar llantas de invierno en el vehículo si se conduce con frecuencia a temperaturas debajo de 5 °C (40 °F) o en carreteras cubiertas por hielo o nieve. Vea *Llantas para invierno* ⇨ 325.

### Precaución

Las llantas de verano de alto rendimiento tienen compuestos de hule que pierden su flexibilidad y pueden provocar grietas en la superficie del área del dibujo a temperaturas inferiores a -7 °C (20 °F). Siempre almacene las llantas de verano de alto rendimiento en interiores y a temperaturas sobre -7 °C (20 °F) cuando no estén en uso. Si las llantas han estado a temperaturas de -7 °C (20 °F) o menores, permita que se calienten en un espacio con calefacción hasta llegar al menos a 5 °C (40 °F) durante 24 horas o más antes de instalarlos o conducir un vehículo en que estén instalados. NO aplique calor ni aire

(Continúa)

### Precaución (Continúa)

caliente directamente a los neumáticos. Siempre inspeccione los neumáticos antes de usarlos. Vea *Inspección de llantas* ⇨ 337.

## Etiqueta de pared lateral de la llanta

En el costado de la llanta hay información útil sobre ella. El ejemplo muestra la pared lateral de una llanta de pasajeros regular.

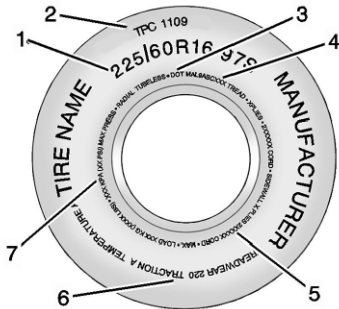

Ejemplo de llanta de pasajero

**(1) Tamaño de la llanta :** El tamaño de la llanta está indicado por una combinación de letras y números que definen el ancho, la altura, la relación de dimensiones, el tipo de construcción y la descripción de servicio de un tipo de llanta en particular. Vea la ilustración "Tamaño de la llanta", más adelante en esta sección.

**(2) Especificación de los criterios de desempeño de la llanta (TPC) :** Las llantas originales diseñadas conforme a los criterios de desempeño de la llanta específicos de GM tienen un código de especificación TPC en el costado. Las especificaciones TPC de GM cumplen o superan todos los lineamientos de seguridad federales.

**(3) Departamento de Transporte (DOT) :** El código del Departamento de Transporte (DOT) indica que la llanta cumple con las Normas de Seguridad para Vehículos de Motor del Departamento de Transporte de EE. UU.

**DOT Fecha de fabricación de llanta :** Los últimos cuatro dígitos del TIN indican la fecha de fabricación de la llanta. Los dos primeros dígitos representan la semana

y los dos últimos dígitos, el año. Por ejemplo, la tercera semana del año 2020 sería una fecha DOT de 4 dígitos de 0320. La semana 01 es la primera semana completa (domingo a sábado) de cada año.

**(4) Número de identificación de la llanta (TIN) :** Las letras y los números que van después del código del Departamento de Transporte (DOT) corresponden al número de identificación de la llanta (TIN). El número TIN indica el código del fabricante y la planta de manufactura, el tamaño de la llanta y la fecha de fabricación de la llanta. El número TIN está en ambos lados de la llanta, aunque la fecha de fabricación de la llanta puede estar solamente en uno de los lados.

**(5) Material de las capas de la llanta :** Esto indica el tipo de cuerdas y el número de capas en el costado y en el piso de la llanta (bajo el dibujo).

**(6) Graduación de calidad uniforme de llanta (UTQG) :** Los fabricantes de llantas están obligados a clasificar las llantas con base en tres factores de desempeño: desgaste, tracción y resistencia a la



temperatura. Para mayor información, vea *Graduación de calidad uniforme de llanta* ⇨ 341.

**(7) Límite máximo de carga de inflado en frío :** Carga máxima que puede transportarse y la presión máxima requerida para soportarla.

## Designaciones de llanta

### Tamaño de la llanta

El ejemplo muestra el tamaño de una llanta de vehículo de pasajeros regular.

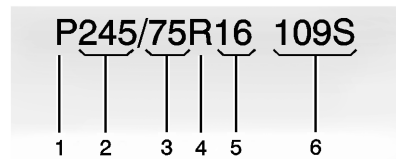

### Llanta para vehículos de pasajeros (P-Métrico)

**(1) Llanta para vehículos de pasajeros (P-Métrico) :** Versión estadounidense del sistema métrico de tamaños de llantas. La letra "P" como primer carácter en el tamaño de la llanta significa que se trata

de una llanta para vehículos de pasajeros diseñada de acuerdo con las normas establecidas por la Tire and Rim Association de EUA.

**(2) Ancho de la llanta :** El número de 3 dígitos indica el ancho de la sección de la llanta, en milímetros, de costado a costado.

**(3) Relación de dimensiones :** Es un número de 2 dígitos que indica la relación altura-ancho de la llanta. Por ejemplo, si la relación de dimensiones del tamaño de la llanta es 75, como se ve en el punto (3) de la ilustración, significaría que la altura del costado de la llanta es del 75% de su ancho.

**(4) Código de construcción :** Para indicar el tipo de construcción de las capas de la llanta se usa un código alfabético. La letra "R" significa construcción de capas radiales, la letra "D" significa construcción de capas en diagonal o de sesgo.

**(5) Diámetro del rin :** Diámetro del rin en pulgadas.

**(6) Descripción del servicio :** Estos caracteres representan el índice de carga y el rango de velocidad de la llanta. El índice de carga representa la capacidad de carga para la que la llanta está certificada. El rango de velocidad es la velocidad máxima para la que la llanta está certificada para transportar una carga.

## Terminología y definiciones de llanta

**Presión de aire :** Cantidad de aire contenida en la llanta que presiona hacia fuera en cada pulgada cuadrada de la llanta. La presión del aire se expresa en kPa (kilopascalas) o psi (libras por pulgada cuadrada).

**Relación de dimensiones :** Se trata de la relación entre la altura y el ancho de la llanta.

**Cinturón :** Capa de cuerdas cubierta de hule que se encuentra entre las capas y el dibujo. Las cuerdas pueden ser de acero u otros materiales de refuerzo.

**Ceja** : La ceja de la llanta contiene alambres de acero envueltos por cuerdas de acero que sujetan la llanta al rin.

**Llanta de capas diagonales** : Llanta en la que las capas están colocadas en ángulos alternados menores de 90° con respecto a la línea central del dibujo.

**Presión de llantas frías** : Presión del aire contenido en la llanta, medida en kPa (kilopascales) o psi (libras por pulgada cuadrada) antes de que la llanta haya acumulado calor por rodamiento. Vea *Presión de llantas* ⇨ 330.

**Código DOT** : Código moldeado en el costado de la llanta, que significa que la llanta cumple con las Normas de seguridad para vehículos de motor del Departamento de Transporte (DOT) de EE. UU. El código DOT incluye el número de identificación de la llanta (TIN) y una clave alfanumérica que también puede identificar al fabricante de la llanta, la planta de producción, la marca y la fecha de producción.

**Clasificación de peso bruto del vehículo (GVWR)** : Clasificación de peso bruto del vehículo. Vea *Límites de carga del vehículo* ⇨ 178.

**Clasificación de peso bruto del eje delantero (GAWR FRT)** : Clasificación de peso bruto del eje delantero. Vea *Límites de carga del vehículo* ⇨ 178.

**Clasificación de peso bruto del eje trasero (GAWR RR)** : Clasificación de peso bruto del eje trasero. Vea *Límites de carga del vehículo* ⇨ 178.

**Costado diseñado para el exterior** : Costado de una llanta asimétrica que siempre debe quedar hacia el exterior al montar la llanta en un vehículo.

**Kilopascal (kPa)** : Unidad de presión de aire del sistema métrico.

**Llantas para camiones ligeros (LT-Métrico)** : Tipo de llanta usado en camiones de carga ligera y algunos vehículos de usos múltiples para pasajeros.

**Índice de carga** : Número asignado entre 1 y 279 que corresponde a la capacidad de transporte de carga de la llanta.

**Presión máxima de inflado** : Presión de aire máxima a la que puede inflarse una llanta fría. La presión de aire máxima está indicada en el costado de la llanta.

**Clasificación de carga máxima** : Clasificación de carga de la llanta a la máxima presión de inflado permisible.

**Distribución de los ocupantes** : Posiciones de asientos designadas.

**Costado exterior** : Costado de las llantas asimétricas, que tienen un costado en particular que queda hacia fuera al montar la llanta en un vehículo. Costado de la llanta que tiene cara blanca, caracteres en color blanco o en el que el nombre del fabricante, marca y/o modelo están más resaltados o más profundos que la misma nomenclatura en el otro costado de la llanta.

**Llanta para vehículos de pasajeros (P-Métrico)** : Tipo de llanta usado en autos para pasajeros y algunos camiones de carga ligera y vehículos de usos múltiples.

**Presión de inflado recomendada :** Presión de inflado de la llanta recomendada por el fabricante del vehículo, como se ilustra en la placa de información sobre llantas. Vea *Presión de llantas* ⇨ 330 y *Límites de carga del vehículo* ⇨ 178.

**Llanta de capas radiales :** Llanta en la que las cuerdas de las capas que extienden hasta las cejas están colocadas a 90° con respecto a la línea central del dibujo.

**Rin :** Soporte metálico para la llanta, sobre el que asientan las cejas de la llanta.

**Costado :** Porción de la llanta que se encuentra entre el dibujo y la ceja.

**Clasificación de velocidad :** Código alfanumérico asignado a la llanta, que indica la velocidad máxima a la que puede funcionar.

**Tracción :** Fricción entre la llanta y la superficie del camino. Cantidad de agarre proporcionado.

**Dibujo :** Porción de la llanta que entra en contacto con el camino.

**Indicadores de desgaste :** Bandas angostas, en ocasiones llamadas barras de desgaste, que aparecen a través del dibujo de la llanta cuando solamente quedan 1.6 mm (1/16 pulg.) de dibujo. Vea *Cuándo se deben reemplazar las llantas* ⇨ 339.

**Graduación de calidad uniforme de llanta (UTQGS) :** Sistema de información relativa a llantas que da a los consumidores clasificaciones de la tracción, la resistencia a la temperatura y el desgaste de la llanta.

Las clasificaciones son determinadas por los fabricantes de llantas, usando procedimientos de pruebas establecidos por el gobierno. Las clasificaciones están moldeadas en el costado de la llanta. Vea *Graduación de calidad uniforme de llanta* ⇨ 341.

**Peso de capacidad del vehículo :** Es igual al número de posiciones de asiento designadas, multiplicado por 68 kg (150 libras), más la capacidad de carga designada. Vea *Límites de carga del vehículo* ⇨ 178.

**Carga máxima del vehículo sobre la llanta :** Carga sobre cada una de las llantas debida al peso útil, peso de los accesorios, peso de los ocupantes y peso de la carga.

**Placa de información del vehículo :** Etiqueta fijada de manera permanente en el vehículo, que indica el peso de capacidad del vehículo, así como el tamaño de las llantas originales y la presión de inflado recomendada. Vea "Etiqueta de información sobre llantas y carga", en *Límites de carga del vehículo* ⇨ 178.

## Presión de llantas

Las llantas necesitan la presión de aire correcta para funcionar de manera eficiente.



### Advertencia

Ni el inflado insuficiente de llantas ni el inflado excesivo son buenos. Las llantas desinfladas o las llantas que no tienen suficiente aire pueden resultar en:

(Continúa)

**Advertencia (Continúa)**

- Sobrecarga y sobrecalentamiento de las llantas, lo que podría provocar una explosión.
- Desgaste prematuro o irregular
- Manejo deficiente
- Reducción del consumo de combustible para vehículos con motor de combustión interna
- Alcance reducido para vehículos eléctricos

Las llantas demasiado infladas o las llantas que tienen demasiado aire pueden provocar:

- Desgaste inusual
- Manejo deficiente
- Conducción forzada
- Daños innecesarios por peligros en el camino

La etiqueta de información de llantas y carga en el vehículo indica cuáles son las llantas originales y las presiones correctas de inflado cuando las llantas están frías. La presión recomendada es la presión mínima de aire necesaria para sostener la capacidad máxima de transporte de carga del vehículo. Vea *Límites de carga del vehículo* ⇨ 178.

Cómo se carga el vehículo afecta el manejo del vehículo y la comodidad de la conducción. Nunca cargue el vehículo con un peso mayor que el que está diseñado para transportar.

**Cuándo revisar**

Revise la presión de las llantas una vez al mes o más.

**Cómo revisar**

Use un calibrador de bolsillo de buena calidad para verificar la presión de las llantas. El inflado adecuado de la llanta no puede determinarse mirando la llanta. Revise la presión de inflado de las llantas cuando estén frías, lo que significa que el

vehículo no ha sido manejado por lo menos durante tres horas o no más de 1.6 km (1 milla).

Retire el tapón de la válvula del vástago de la válvula de la llanta. Para medir la presión, presione el calibrador firmemente sobre la válvula. Si la presión de inflado de llantas frías coincide con la presión recomendada en la etiqueta de Información sobre llantas y carga no es necesario hacer ajustes. Si la presión de inflado es baja, añada aire hasta que se llegue a la presión recomendada. Si la presión de inflado es alta, presione el vástago que se encuentra en el centro de la válvula de la llanta para liberar el aire.

Revise nuevamente la presión de la llanta con el calibrador.

Vuelva a colocar las tapas de la válvula sobre los pivotes para evitar que entre suciedad y humedad. Sólo use tapas de válvula diseñadas para el vehículo por GM. Los sensores TPMS podrían dañarse y no estaría cubierto por la garantía del vehículo.

## Presión de las llantas para manejo a alta velocidad



### Advertencia

Conducir a alta velocidad, de 160 km/h (100 mph) o más, somete las llantas a un esfuerzo adicional. Conducir a alta velocidad por periodos prolongados provoca una acumulación excesiva de calor y puede causar la falla repentina de las llantas. Esto podría causar una colisión, y usted u otras personas podrían perder la vida. Algunas llantas clasificadas para alta velocidad requieren ajustar la presión de inflado para operación a alta velocidad. Cuando los límites de velocidad y las condiciones del camino permitan conducir el vehículo a alta velocidad, asegúrese de usar llantas clasificadas para operación a alta velocidad, en excelentes condiciones, y use la presión correcta de inflado de llantas frías para la carga del vehículo.

Los vehículos con tamaño de llantas indicado en la tabla Presiones de inflado de operación de alta velocidad requieren ajuste de presión de inflado cuando conduzca el vehículo en velocidades de 160 km/h (100 mph) o mayores. Ajuste la presión de inflado de llanta en frío al valor correspondiente en la tabla para el tamaño de llanta del vehículo.

Presiones de inflado de operación de alta velocidad	
Tamaño de la llanta	Presión de inflado en frío kPa (psi)
275/45R21	270 kPa (39 psi)

Regrese las llantas a la presión recomendada de inflado en frío cuando haya terminado la conducción a alta velocidad. Vea *Límites de carga del vehículo* ⇨ 178 y *Presión de llantas* ⇨ 330.

## Sistema de monitoreo de la presión de las llantas

El Sistema de monitoreo de la presión de las llantas (TPMS) usa tecnología de radio y sensores para verificar los niveles de presión de las llantas. Los sensores del sistema TPMS monitorean la presión del aire de las llantas y transmiten las lecturas de presión de las llantas a un receptor ubicado en el vehículo.

Cada una de las llantas, incluyendo la de refacción (si la hay), debe revisarse mensualmente en frío y debe inflarse a la presión de inflado recomendada por el fabricante del vehículo que aparece en la placa

de información del vehículo o en la etiqueta de presión de inflado de las llantas. (Si su vehículo tiene llantas de tamaño distinto al indicado en la placa de información del vehículo o en la etiqueta de presión de inflado de las llantas, debe determinar la presión de inflado adecuada para esas llantas en particular.)

Como función adicional de seguridad, su vehículo cuenta con un sistema de monitoreo de la presión de las llantas (TPMS), que enciende un indicador de presión baja de las llantas cuando a una o más de las llantas les falta mucho aire.

En consecuencia, cuando se encienda el indicador de presión baja de las llantas, debe detenerse y revisar las llantas tan pronto como sea posible, e inflarlas a la presión adecuada. Conducir con una llanta a la que le falta mucho aire provoca que la llanta se sobrecaliente, y puede causar una falla de la llanta. La falta de aire también reduce la eficiencia de energía y la vida del dibujo de la llanta y puede afectar el manejo y la capacidad de frenado del vehículo.

Nótese que el sistema TPMS no es sustituto del buen mantenimiento de las llantas y es responsabilidad del conductor mantener la presión correcta de las llantas, aun cuando la

falta de aire no haya alcanzado el nivel que enciende el indicador TPMS de presión baja de las llantas.

El vehículo también cuenta con un indicador de falla del sistema TPMS, para indicar cuando el sistema no está funcionando adecuadamente. El indicador de falla del sistema TPMS está combinado con el indicador de presión baja de las llantas. Cuando el sistema detecta una falla, el indicador encenderá de manera intermitente durante un minuto aproximadamente y después permanecerá continuamente encendido. Esta secuencia continuará cuando el vehículo se arranque subsecuentemente, mientras persista la falla.

Cuando el indicador de falla está encendido, el sistema puede no ser capaz de detectar o indicar la presión baja de las llantas como debería. Las fallas del sistema TPMS pueden ocurrir por varias razones, incluyendo la instalación de llantas o ruedas de remplazo o alternativas en el vehículo, que impiden el funcionamiento correcto del sistema TPMS. Revise siempre el indicador de falla del sistema TPMS después de cambiar una o más llantas o ruedas del vehículo, para asegurarse que las

llantas y ruedas de remplazo o alternativas permiten que el sistema TPMS continúe funcionando en forma apropiada.

Vea *Funcionamiento del sistema de monitoreo de presión de las llantas* ⇨ 334.

Vea *Norma de Radiofrecuencia* ⇨ 381.

## Funcionamiento del sistema de monitoreo de presión de las llantas

Este vehículo pudiera contar con un Sistema de monitoreo de la presión de las llantas (TPMS). El sistema TPMS está diseñado para advertir al conductor cuando existe una condición de presión baja de las llantas. Los sensores del sistema TPMS están montados en cada ensamble de llanta y rueda, excluyendo el ensamble de la llanta y la rueda de refacción. Los sensores del sistema TPMS monitorean la presión del aire de las llantas de su vehículo y transmiten las lecturas de presión de las llantas a un receptor ubicado en el vehículo.



Cuando se detecta una condición de presión baja de las llantas, el sistema TPMS enciende la luz de advertencia de presión baja de las llantas, ubicado en el conjunto del tablero de instrumentos. Si se enciende la luz de advertencia, deténgase tan pronto como sea posible e infle las llantas a la presión recomendada en la etiqueta de Información sobre llantas y carga. Vea *Límites de carga del vehículo* ⇨ 178.

Se indica un mensaje para revisar la presión en una llanta específica en el Centro de información del conductor (DIC). La luz de advertencia de presión baja de las llantas y el mensaje de advertencia del DIC se encienden cada vez que arranca el vehículo hasta que las llantas se inflan a la presión de inflado correcta. Si el vehículo cuenta con botones en el DIC, puede ver el nivel de presión de las llantas. Para información y detalles adicionales sobre la operación y las pantallas del DIC, vea *Centro de información del conductor (DIC)* ⇨ 109.

Es posible que en clima frío se encienda la luz de advertencia de presión baja de llanta al encender el vehículo por primera vez y luego se apague al conducir el vehículo. Esto podría ser un indicio temprano de que la presión de aire está bajando y es necesario inflarlas a la presión adecuada.

La etiqueta de Información sobre llantas y carga indica el tamaño de las llantas originales y la presión de inflado correcta cuando las llantas están frías. Vea en *Límites de carga del vehículo* ⇨ 178 un ejemplo de etiqueta de Información sobre llantas y carga y su ubicación. Vea también *Presión de llantas* ⇨ 330.

El sistema TPMS puede advertir de una condición de presión baja de las llantas, pero no es sustituto del mantenimiento normal de las llantas. Vea *Inspección de llantas* ⇨ 337, *Rotación de la llanta* ⇨ 337 y *Llantas* ⇨ 324.

### Precaución

No todos los materiales para sellar llantas son iguales. Los selladores para llantas no aprobados podrían dañar los sensores TPMS. El daño de los sensores del sistema

(Continúa)

### Precaución (Continúa)

TPMS causado por un sellador para llantas incorrecto no está cubierto por la garantía del vehículo. Siempre use solamente el sellador de llantas aprobado por GM, disponible con su distribuidor o incluido con el vehículo.

### Indicador luminoso y mensaje de falla del sistema TPMS

El sistema TPMS no funcionará adecuadamente si falta uno o más de los sensores del sistema TPMS o no funcionan. Cuando el sistema detecta una falla, la luz de advertencia de presión baja de las llantas se enciende de manera intermitente aproximadamente durante un minuto y después permanece encendida durante el resto del tiempo que el vehículo esté encendido. También aparece un mensaje de advertencia en el Centro de Información del Conductor (DIC). La luz de falla y el mensaje de advertencia del DIC se encenderán cada vez que se encienda el vehículo hasta que se corrija el problema. A continuación se indican algunas de las condiciones que pueden hacer que ésta encienda:

- Una de las llantas de rodaje ha sido reemplazada con la llanta de refacción. La llanta de refacción no tiene sensor del sistema TPMS. La luz de mal funcionamiento y el mensaje DIC deberán apagarse después de que la llanta sea reemplazada y se realice exitosamente el proceso de correspondencia de los sensores. Vea "Proceso de correspondencia de sensor TPMS — Función de programación automática" más adelante en esta sección.
- El proceso de correspondencia de los sensores del sistema TPMS no se realizó o no se completó con éxito después de la rotación de las llantas. La luz de mal funcionamiento y el mensaje del DIC deben desaparecer después de completar con éxito el proceso de correspondencia de los sensores. Vea "Proceso de correspondencia de sensor TPMS — Función de programación automática" más adelante en esta sección.
- Falta uno o más sensores del sistema TPMS o están dañados. La luz de mal funcionamiento y el mensaje DIC deberán apagarse cuando los sensores TPMS sean instalados y se realice exitosamente



el proceso de correspondencia de los sensores. Acuda con su distribuidor para obtener servicio.

- Las llantas o ruedas de reemplazo no son iguales a las llantas o ruedas originales. Las llantas y ruedas distintas a las recomendadas podrían impedir el funcionamiento correcto del sistema TPMS. Vea *Compra de llantas nuevas* ⇨ 340.
- La operación de aparatos electrónicos o la cercanía a instalaciones en las que se usen frecuencias de ondas de radio similares a las del sistema TPMS podrían provocar fallas en los sensores del sistema TPMS.

Si el sistema TPMS no funciona adecuadamente, no puede detectar ni indicar la condición de presión baja de las llantas. Vea a su distribuidor para obtener servicio si se enciende la luz indicadora de falla del sistema TPMS y aparece el mensaje del DIC y permanecen encendidos.

### Alerta de inflado de llanta (si está equipado)

Esta función proporciona alertas visuales y audibles fuera del vehículo para ayudar cuando se infle una llanta con baja presión a una presión de llanta fría recomendada.

Cuando la luz de advertencia de presión de llanta baja se encienda:

1. Estacione el vehículo en un sitio seguro y nivelado.
2. Aplique firmemente el freno de estacionamiento.
3. Coloque el vehículo en P (estacionamiento).
4. Agregue aire a la llanta que tiene baja presión. La luz direccional parpadeará.

Cuando se alcance la presión recomendada, el claxon suena una vez y la luz direccional dejará de parpadear y se volverá sólida brevemente.

Repita estos pasos para todas las llantas infladas de menos que hayan iluminado la luz de advertencia de presión baja de las llantas.



### Advertencia

Inflar demasiado las llantas puede provocar que se rompan y usted u otras personas podrían resultar lesionados. No exceda la presión máxima indicada en la pared lateral de la llanta. Vea *Etiqueta de pared lateral de la llanta* ⇨ 327 y *Límites de carga del vehículo* ⇨ 178.

Si la llanta está inflada excesivamente por más de 35 kPa (5 psi), el claxon sonará múltiples veces y la luz direccional continuará parpadeando durante varios segundos después que se detenga el llenado. Para liberar y corregir la presión, mientras la luz direccional todavía esté parpadeando, presione brevemente el centro del vástago de la válvula. Cuando se alcance la presión recomendada, el claxon suena una vez.

Si la luz direccional no parpadea dentro de los siguientes 15 segundos de comenzar a inflar la llanta, la alerta de llenado de la llanta no se ha activado o no está funcionando.

Si las Intermitentes de advertencia de peligro están encendidas, la retroalimentación visual de alerta de llenado de la llanta no funcionará adecuadamente.

El TPMS no activará la alerta de llenado de llanta adecuadamente bajo las siguientes condiciones:

- Hay una interferencia de un dispositivo o transmisor externo.
- La presión de aire del dispositivo de inflado no es suficiente para inflar la llanta.
- Hay una falla en el TPMS.
- Hay una falla en el claxon o las direccionales.
- El código de identificación del sensor TPMS no está registrado en el sistema.
- La batería del sensor TPMS está baja.

Si la alerta de llenado de llanta no opera debido a la interferencia de TPMS, mueva el vehículo aproximadamente 1 m (3 pies) hacia atrás o adelante e intente de nuevo. Si la función de alerta de llenado de la llanta no está funcionando, use un manómetro de llanta.

### TPMS Proceso de sincronización de sensores — Función de auto-aprendizaje

Cada sensor del sistema TPMS tiene un código de identificación único. El código de identificación deberá corresponder a una posición nueva de la rueda/llanta después de rotar las llantas o reemplazar uno o más de los sensores TPMS. Cuando se instala una llanta, el vehículo debe estar estacionado por lo menos por 20 minutos antes que el sistema recalculé. El próximo proceso de reaprendizaje toma más de 10 minutos, viajando a una velocidad máxima de 20 km/h (12 mph). Un guión (-) o valor de presión se mostrará en el DIC. Consulte *Centro de información del conductor (DIC)* ⇨ 109. Un mensaje de advertencia se mostrará en el DIC si ocurre un problema durante el proceso de reaprendizaje.

### Inspección de llantas

Se recomienda que inspeccione las llantas, incluyendo la llanta de refacción, si el vehículo cuenta con ella, en busca de señales de desgaste o daños, por lo menos una vez al mes.

Reemplace la llanta si:

- Pueden verse los indicadores en tres o más lugares alrededor de la llanta.
- Se puede ver una cuerda o lona a través el hule de la llanta.
- El dibujo o un costado están agrietados, cortados o rasgados con suficiente profundidad como para que se vean las cuerdas o la lona.
- La llanta tiene un golpe, una protuberancia o una fisura.
- La llanta tiene una ponchadura, corte u otro daño que no pueda repararse bien debido a su tamaño o ubicación.

### Rotación de la llanta

Las llantas deben rotarse de acuerdo con el intervalo indicado en el Programa de mantenimiento. Vea *Programa de mantenimiento* ⇨ 369.

Las llantas se rotan para lograr un desgaste más uniforme en todas las llantas. La primera rotación es la más importante.

Siempre que se observe cualquier desgaste inusual, rote las llantas tan pronto como sea posible, revise la presión de inflado adecuada de las llantas, y revise las llantas o ruedas dañadas. Si el desgaste inusual continúa después de la rotación, revise la alineación de la rueda. Vea *Cuándo se deben reemplazar las llantas* ⇨ 339 y *Reemplazo de rueda* ⇨ 343.

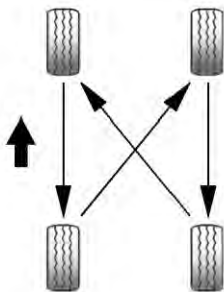

Use este patrón de rotación si el vehículo está equipado con tracción delantera.

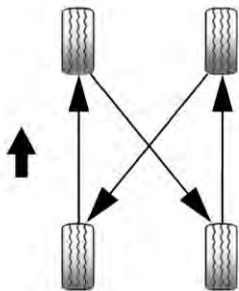

Use este patrón de rotación si el vehículo está equipado con tracción trasera o tracción en todas las ruedas.

Ajuste las llantas delanteras y traseras a la presión de inflado recomendada en la etiqueta de información de llanta y carga después que se hayan rotado las llantas. Vea *Presión de llantas* ⇨ 330 y *Límites de carga del vehículo* ⇨ 178.

Reinicialice el Sistema de monitoreo de la presión de las llantas. Vea *Funcionamiento del sistema de monitoreo de presión de las llantas* ⇨ 334.

Revise que todas las tuercas de las ruedas estén apretadas adecuadamente. Vea "Torque de las tuercas de las ruedas", en *Capacidades/especificaciones* ⇨ 374.

### Advertencia

La presencia de óxido o suciedad en la rueda o en las partes a las que ésta se sujeta, puede hacer que las tuercas de las ruedas se aflojen con el paso del tiempo. La rueda podría salirse y causar una colisión. Al cambiar las ruedas, elimine todo el óxido y la suciedad de los sitios en los que se sujeta la rueda. En caso de emergencia, puede usar un trapo o una toalla de papel; pero asegúrese de usar después un raspador o un cepillo de alambre, si es necesario, para eliminar todo el óxido y la suciedad.

Recubra ligeramente el diámetro interno de la abertura del cubo de la rueda con grasa de cojinete de rueda después del

cambio de la rueda o rotación de las llantas para evitar corrosión o acumulación de óxido.



### Advertencia

No aplique grasa a la superficie de montaje de la rueda, asientos cónicos de la rueda, o las tuercas o pernos de la rueda. La grasa aplicada a estas áreas podría causar que una rueda se suelte o salga, resultando en un accidente.

## Cuándo se deben reemplazar las llantas

Los factores como el mantenimiento, temperatura, velocidad de conducción, carga del vehículo y condiciones del camino afectan la velocidad de desgaste de las llantas.

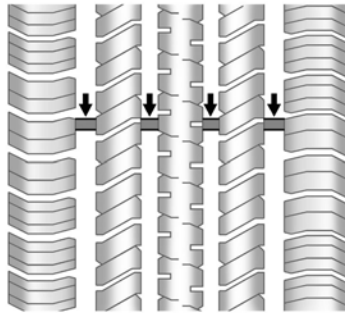

Los indicadores de desgaste del dibujo son una de las maneras de decidir cuándo es el momento para nuevas llantas. Los indicadores de desgaste aparecen cuando las llantas tienen solamente 1.6 mm (1/16 de pulgada) de dibujo remanente. Vea *Inspección de llantas* ⇨ 337 y *Rotación de la llanta* ⇨ 337.

El hule de las llantas envejece con el paso del tiempo. Esto también aplica a la llanta de refacción, si el vehículo cuenta con ella, aun cuando nunca se haya usado. Múltiples factores, incluyendo la temperatura, las condiciones de carga y mantenimiento de la presión de inflado afectan cómo el envejecimiento rápido ocurre. GM recomienda que los neumáticos, incluyendo el de repuesto,

si está equipado, sean reemplazados después de seis años, independientemente del desgaste de la rodada. Para identificar la antigüedad de una llanta, use la fecha de fabricación de la llanta que es los últimos cuatro dígitos del Número de identificación de la llanta (TIN) DOT moldeado en un lado de la pared lateral de la llanta. Los últimos cuatro dígitos del TIN indican la fecha de fabricación de la llanta. Los dos primeros dígitos representan la semana y los dos últimos dígitos, el año. Por ejemplo, la tercera semana del año 2020 sería una fecha DOT de 4 dígitos de 0320. La semana 01 es la primera semana completa (domingo a sábado) de cada año.

## Almacenamiento del vehículo

Las llantas envejecen cuando se quedan montadas normalmente en un vehículo estacionado. Si el vehículo permanecerá inmóvil por lo menos durante un mes, estacionelo en un área fresca, seca y limpia, para hacer que el envejecimiento sea más lento. Esta área debe estar libre de grasa, gasolina u otras sustancias que puedan deteriorar el hule.

La inmovilidad del vehículo por periodos prolongados puede provocar zonas planas en las llantas, que al circular pueden provocar vibraciones. Si el vehículo permanecerá inmóvil por lo menos durante un mes, quite las llantas o levante el vehículo, para reducir la carga sobre las llantas.

## Compra de llantas nuevas

GM ha desarrollado y adaptado llantas específicas para el vehículo. Las llantas de equipo original instaladas fueron diseñadas para cumplir con la clasificación del sistema de Especificación del criterio de desempeño de llantas (Especificación TPC) de General Motors. Cuando se necesite la sustitución de llantas, GM recomienda ampliamente comprar llantas con la misma clasificación de la Especificación TPC.

El sistema de especificación TPC, exclusivo de GM, considera más de doce especificaciones de importancia crítica que afectan el desempeño general del vehículo, entre las que se incluyen: desempeño del sistema de frenos,

desplazamiento y manejo, control de tracción y desempeño del monitoreo de la presión de las llantas. El número de especificación TPC de GM está moldeado en el costado de la llanta, cerca del tamaño de la llanta.

GM recomienda reemplazar las llantas deterioradas en juegos completos de cuatro. La profundidad uniforme del dibujo en todas las llantas ayudará a mantener el desempeño del vehículo. El desempeño del frenado y el manejo puede ser afectado adversamente si todas las llantas no son reemplazadas a la vez. Si se han llevado acabo una rotación y mantenimiento correctos, las cuatro llantas deben desgastarse en el mismo tiempo aproximado. Sin embargo si es necesario reemplazar únicamente el juego de llantas usadas de un eje, coloque las llantas nuevas en el eje trasero. Vea *Rotación de la llanta* ↪ 337.



### Advertencia

Las llantas podrían explotar durante un servicio inadecuado. Al intentar montar o desmontar una llanta, podrían ocasionarse lesiones o incluso la muerte. Solamente su concesionario o el centro autorizado de servicio para llantas deben montar o desmontar las llantas.



### Advertencia

Mezclar llantas de diferentes tamaños (diferentes a las instaladas originalmente en el vehículo), marcas, patrones de dibujo, o tipos puede causar la pérdida de control del vehículo, que pueden resultar en un accidente u otro daño al vehículo. Asegúrese de utilizar el tamaño correcto, marca y tipo de llantas en todas las ruedas.

**Advertencia**

El uso de llantas de capas diagonales en el vehículo puede ocasionar bordes en el rin de la rueda, los cuales formarán grietas después de muchas millas de conducción. La llanta y/o la rueda podrían fallar repentinamente y ocasionar un choque. Use solamente llantas de capas radiales en las ruedas del vehículo.

Es probable que no haya llantas para invierno con el mismo rango de velocidad que las llantas originales con rango de velocidad H, V, W, Y y ZR. Nunca exceda la capacidad de velocidad máxima de la llanta para invierno cuando use llantas para invierno con una capacidad de velocidad menor.

Si necesita reemplazar las llantas de su vehículo con llantas que no tienen número de Especificación TPC, asegúrese que su tamaño, capacidad de carga,

rango de velocidad y tipo de construcción (radial) sean los mismos que los de las llantas originales.

La etiqueta de información de llantas y carga indica cuáles son las llantas originales del vehículo. Vea *Limites de carga del vehículo* ⇨ 178.

## Diferentes tamaños de llantas y ruedas

**Advertencia**

Si se usan ruedas de diferente tamaño, posiblemente no sea un nivel aceptable de desempeño y seguridad, en caso de que no se seleccionen las llantas recomendadas para esas ruedas. Esto aumenta la posibilidad de un accidente y lesiones graves. Use solamente los sistemas de rueda y llanta específicos GM diseñados para el vehículo y haga que sean instalados adecuadamente por un técnico certificado por GM.

Si instala ruedas o llantas de tamaño distinto al de las ruedas y llantas originales, puede verse afectado el desempeño de su vehículo, incluyendo el frenado, las características de conducción y manejo, la estabilidad y la resistencia a los vuelcos. Además, si el vehículo cuenta con sistemas electrónicos, como frenos antibloqueo, bolsas de aire anti-vuelco, control de tracción, control electrónico de estabilidad o tracción en todas las ruedas (AWD), estos sistemas también pueden verse afectados.

Vea *Compra de llantas nuevas* ⇨ 340 y *Accesorios y modificaciones* ⇨ 295.

## Graduación de calidad uniforme de llanta

La siguiente información se relaciona con el sistema desarrollado por la Administración de Seguridad de Tránsito en Carreteras (NHTSA) de los Estados Unidos, que clasifica las llantas por desempeño en cuanto a desgaste, tracción y temperatura. Esto se aplica solamente a vehículos vendidos en los Estados Unidos. La clasificación está moldeada en los costados de la mayoría de las llantas

para autos de pasajeros. El sistema de Graduación de calidad uniforme de llanta (UTQG) no se aplica a llantas de dibujo profundo, llanta de invierno, llantas de refacción compactas, llantas con diámetro nominal del rin de 10 a 12 pulgadas (25 a 30 cm), ni a algunas llantas de producción limitada.

Aunque las llantas disponibles en autos de pasajeros y camiones de carga ligera de General Motors pueden variar con respecto a estas clasificaciones, también deben cumplir con los requisitos federales de seguridad, además de las normas de los criterios de desempeño de la llanta (TPC) de General Motors.

La clasificación de calidad puede encontrarse, cuando sea aplicable, en el costado de la llanta, entre el hombro del dibujo y el ancho máximo de sección. Por ejemplo:

### **Desgaste 200 Tracción AA Temperatura A**

Además de cumplir con estas clasificaciones, todas las llantas de autos de pasajeros deben cumplir con los requisitos federales de seguridad.

### **Desgaste**

La clasificación de desgaste es una clasificación comparativa basada en el índice de desgaste de la llanta cuando se prueba bajo condiciones controladas en una pista de pruebas especificada por el gobierno. Por ejemplo, una llanta con clasificación de 150, sufriría en la pista especificada por el gobierno un desgaste equivalente a una y media (1½) veces el desgaste sufrido por una llanta con clasificación de 100. Sin embargo, el desempeño relativo de las llantas depende de las condiciones reales de uso y puede apartarse de manera considerable con respecto a la norma, debido a variaciones en los hábitos de conducción, las prácticas de servicio y las diferencias en las características de los caminos y el clima.

### **Tracción**

Las clasificaciones de tracción, de mayor a menor, son AA, A, B y C. Estas clasificaciones representan la capacidad de la llanta para frenar en pavimento mojado, medida bajo condiciones controladas en superficies de prueba de asfalto y concreto, especificadas por el gobierno. Una llanta con clasificación C puede tener un desempeño bajo en cuanto a tracción. Advertencia: La clasificación de tracción asignada a esta llanta se basa en pruebas de tracción de frenado en recta y no incluye aceleración, viraje en curvas, acuaplaneo ni características máximas de tracción.

### **Temperatura**

Las clasificaciones de temperatura son A (la mayor), B y C, y representan la resistencia de la llanta a la generación de calor y su capacidad para disipar el calor cuando se prueban bajo condiciones controladas en una rueda de pruebas de laboratorio especificada, en interiores. Las altas temperaturas por periodos

prolongados pueden provocar que el material de la llanta se degrade y reducir la vida de la llanta, y la temperatura excesiva puede causar una falla repentina de la llanta. La clasificación C corresponde a un nivel de desempeño que todas las llantas para autos de pasajeros deben cumplir, de acuerdo con la Norma Federal de Seguridad de Automotores No. 109. Las clasificaciones A y B representan niveles de desempeño en la rueda de pruebas de laboratorio más altos que el mínimo requerido por ley. Advertencia: La clasificación de temperatura para esta llanta está establecida para una llanta inflada correctamente y sin sobrecarga. La velocidad excesiva, el inflado insuficiente y la carga excesiva, ya sea por separado o combinados, pueden provocar una acumulación de calor y una posible falla de la llanta.

## Alineación de ruedas y balanceo de llantas

Las llantas y las ruedas fueron alineadas y balanceadas en la fábrica para brindarle a usted la máxima vida de las llantas y el mejor desempeño general. No es necesario hacer ajustes periódicos a la alineación de las ruedas ni al balanceo de las llantas. Considere una revisión de la alineación si hay un desgaste poco usual o si el vehículo se desvía significativamente hacia uno o el otro lado. Un tirón ligero a la izquierda o derecha, dependiendo de la pendiente del camino y/o las variaciones de la superficie del camino tales como canales o surcos, es normal. Si el vehículo vibra al circular por un camino plano, puede ser necesario balancear nuevamente las llantas y las ruedas. Vea a su distribuidor para que realice un diagnóstico apropiado.

## Reemplazo de rueda

Reemplace las ruedas que estén dobladas, agrietadas o muy oxidadas o corroidas. Si las tuercas de las ruedas se aflojan frecuentemente, deben remplazarse la rueda, los pernos y las tuercas de la rueda. Si una rueda deja escapar el aire, reemplácela. Algunas

ruedas de aluminio pueden ser reparadas. Si existe cualquiera de estas condiciones acuda a su distribuidor.

Su distribuidor sabrá el tipo de rueda que se necesita.

La capacidad de transporte de carga, el diámetro, el ancho y el descentramiento de las ruedas nuevas deben ser los mismos que los de la rueda que remplazan y deben montarse de la misma manera.

Sustituya las llantas, pernos, birlos de llanta, o los sensores del Sistema de monitoreo de presión de llantas (TPMS) con partes de equipo original GM.

### Advertencia

Puede ser peligroso usar ruedas, pernos y tuercas de las ruedas que no sean los correctos. Podría afectar el frenado y el manejo del vehículo. Las llantas pueden perder aire y causar pérdida de control, que resulte en un choque. Use siempre la rueda, los pernos y las tuercas de la rueda, correctos para remplazo.



**Advertencia**

Si reemplaza una rueda por una usada es peligroso. Ya que posiblemente no conozca el uso que ha tenido la rueda o la distancia que ha recorrido. Podrían fallar repentinamente y provocar una colisión. Al reemplazar las ruedas, use una rueda nueva de equipo original GM.

**Precaución**

Una rueda incorrecta también puede causar problemas con la vida de los baleros, el enfriamiento de los frenos, la calibración del velocímetro o del odómetro, la alineación de los faros, la altura de las defensas, la distancia del vehículo con respecto al piso y el espacio entre la carrocería y el chasis para las llantas o las cadenas para las llantas.

**Dispositivos de tracción de llantas****Precaución**

Si el vehículo está equipado con llantas de tamaño 255/60R19 o 275/45R21, sólo utilice dispositivos de tracción para invierno para llantas donde sea legal y únicamente cuando sea necesario. Utilice únicamente dispositivos de tracción textiles, como fundas de nieve para llantas, que sean del tamaño adecuado para las llantas. Los dispositivos de tracción deben instalarse sólo en las llantas del eje de tracción. Conduzca lentamente y siga las instrucciones del fabricante del dispositivo de tracción. Conducir demasiado rápido o girar las ruedas puede dañar el dispositivo de tracción.

**Si se poncha una llanta**

Es inusual que una llanta se reviente mientras conduce, en especial si se da el mantenimiento adecuado a las llantas. Es mucho más probable que una llanta experimente una fuga lenta. Vea *Llantas* ⇨ 324.

En el caso de una llanta ponchada, siga estos consejos:

- Una llanta ponchada delantera causa que el vehículo jale hacia el lado de la ponchadura. Retire el pie del pedal del acelerador y sujete el volante de dirección con firmeza. Dirija para mantener la posición del carril, y después frene suavemente para detenerse.
- Al reventarse una llanta trasera, particularmente en curva, actúa de manera similar a un derrape y puede requerir la misma corrección que usted haría en caso de derrape. Deje de presionar el pedal del acelerador y haga que el vehículo se desplace en línea recta. Puede que haya muchos saltos y mucho ruido. Frene suavemente hasta detenerse.

El vehículo no cuenta con llanta de refacción, equipo para cambio de llantas, ni espacio para almacenamiento de llanta.

Si el vehículo tiene llantas de sellado automático, vea *Neumáticos auto-sellantes* ⇨ 325. Los pinchazos en banda de rodadura típicamente no hacen que las llantas pierdan aire. Sin embargo, si el vehículo tiene una llanta desinflada, no hay llanta de refacción, ni equipo

para cambiar llantas, ni lugar para guardar una llanta. Contacte a Asistencia en el Camino para obtener ayuda.



### Advertencia

Si se conduce el vehículo con una llanta desinflada, se causarán daños permanentes a la llanta. Inflar de nuevo una llanta que ha sido usada con una falta importante de aire o estando desinflada podría provocar que la llanta se reviente y una colisión sería. Nunca intente inflar de nuevo una llanta que ha sido usada con una falta importante de aire o estando desinflada. Haga que su concesionario o un centro autorizado de servicio para llantas reparen o reemplacen la llanta desinflada tan pronto como sea posible.

Si una llanta se desinfla, evite mayores daños a la llanta y a la rueda, conduciendo lentamente hasta un sitio nivelado fuera del camino, si es posible. Encienda las Intermitentes de advertencia de peligro. Vea *Intermitentes de advertencia de peligro* ⇨ 124.

Este vehículo puede incluir un juego de sellador y compresor de llantas. Para usar el equipo de sellador de llantas y compresor, vea *Equipo de sellador de llantas y compresor* ⇨ 345.

## Equipo de sellador de llantas y compresor



### Advertencia

Inflar demasiado las llantas puede provocar que se rompan y usted u otras personas podrían resultar lesionados. Asegúrese de leer y seguir las instrucciones del equipo de sellador para llantas y compresor, así como de inflar la llanta a la presión recomendada. No exceda la presión recomendada.



### Advertencia

Almacenar el equipo de sellador para llantas y compresor u otros equipos en el compartimento de pasajeros del vehículo podría causar lesiones. Al detenerse en forma repentina o en una colisión, el equipo

(Continúa)

### Advertencia (Continúa)

suelto podría golpear a alguien. Guarde el equipo de sellador para llantas y compresor en su ubicación original.

Si este vehículo cuenta con un equipo de sellador para llantas y compresor, puede no haber llanta de refacción ni equipo para cambiar llantas, y en algunos vehículos puede no haber espacio para guardar una llanta.

El sellador para llantas y el compresor pueden usarse para sellar temporalmente ponchaduras de hasta 6 mm (0.25 pulg.) en el área del dibujo de la llanta. También puede usarse para inflar una llanta a la que le falte aire.

Si la llanta se ha separado de la rueda, tiene dañados los costados o una ponchadura grande, los daños son demasiado severos como para que el sellador para llantas y el compresor sean efectivos. Vea *Asistencia en el Camino* ⇨ 378.

Lea y siga todas las instrucciones del sellador para llantas y el compresor.

El equipo incluye:

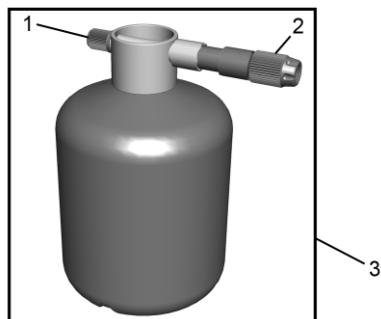

1. Válvula de entrada de recipiente de sellador
2. Manguera de sellador/aire
3. Recipiente de sellador para llantas

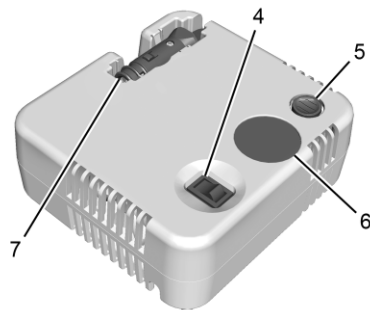

4. Botón de encendido/apagado
5. Botón de deflación de presión
6. Calibrador de presión

7. Conector de corriente

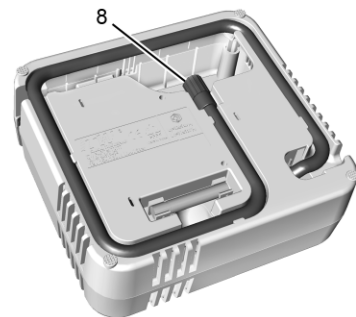

8. Manguera de sólo aire

### Sellador para llantas

Lea y siga las instrucciones de manejo seguro contenidas en la etiqueta adherida al recipiente de sellador de llanta (3).

Verifique la fecha de caducidad del sellador de llanta en el recipiente. El recipiente de sellador de llanta (3) debe remplazarse antes de su fecha de caducidad. Los recipientes de sellador de llantas de repuesto se pueden obtener con su distribuidor local.

Sólo hay sellador suficiente para una llanta. Después de utilizarse, el recipiente de sellador de llanta debe reemplazarse.

### Uso del equipo de sellador para llantas y compresor para sellar temporalmente e inflar una llanta pinchada

Para usar el juego de sellante y compresor en bajas temperaturas, caliente el equipo en un ambiente cálido durante cinco minutos. Esto ayudará a inflar la llanta más rápido.

Si una llanta se desinfla, evite mayores daños a la llanta y a la rueda, conduciendo lentamente hasta un sitio nivelado. Encienda las Intermitentes de advertencia de peligro. Vea *Intermitentes de advertencia de peligro* ⇨ 124.

Vea otras advertencias importantes de seguridad en *Si se pincha una llanta* ⇨ 344.

No retire ningún objeto que haya penetrado en la llanta.

1. Saque el recipiente (3) de sellador para llantas y compresor de su ubicación de almacenamiento. Vea *Almacenamiento del juego de sellante de llantas y compresor* ⇨ 351.

2. Retire la manguera de sólo aire (8) y el enchufe de alimentación (7) del compresor.
3. Coloque el compresor en el suelo cerca de la llanta pinchada.

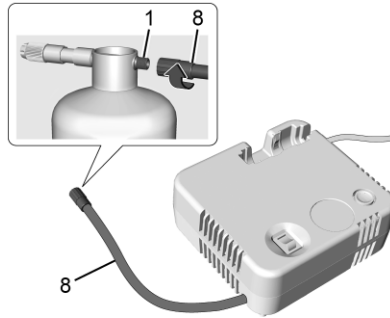

4. Retire la tapa de la válvula de entrada del recipiente de sellador (1) girándola en sentido contrario a las manecillas del reloj. Conecte la manguera de sólo aire (8) a la válvula de entrada del recipiente de sellado (1) en el sentido de las manecillas del reloj hasta que quede apretada.
5. Retire el tapón del vástago de la válvula de la llanta pinchada, haciéndolo girar en sentido inverso al de las manecillas del reloj.

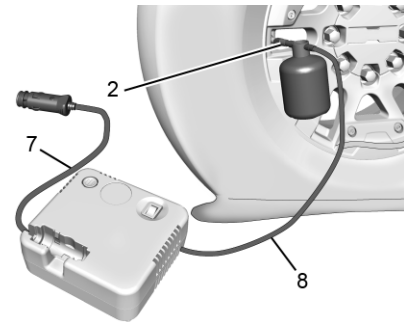

6. Coloque la manguera de aire/sellador (2) al vástago de la válvula de la llanta, haciéndola girar en sentido de las manecillas del reloj hasta que esté apretada.
7. Inserte el conector de corriente (7) en la toma de corriente para accesorios del vehículo. Desconecte todos los aparatos de otras tomas de corriente para accesorios. Vea *Tomas de corriente* ⇨ 85.

Si el vehículo cuenta con una toma de corriente para accesorios, no use el encendedor de cigarrillos.

Si el vehículo sólo cuenta con encendedor de cigarrillos, úselo.

No pellizque el cable del conector de corriente con la puerta o la ventana.

8. Arranque el vehículo. El motor del vehículo debe estar funcionando mientras se usa el compresor de aire.

9. Oprima el botón de encendido/apagado (4) para encender el juego de sellador para llantas y compresor.

El compresor inyectará sellador y aire en la llanta.

El manómetro (6) indicará inicialmente una presión elevada, mientras que el compresor bombea el sellador a la llanta. Una vez que el sellador esté completamente disperso en el interior de la llanta, la presión descenderá rápidamente y empezará a elevarse de nuevo, a medida que la llanta se infle sólo con aire.

10. Infle la llanta a la presión de inflado recomendada, usando el manómetro (6). La presión de inflado recomendada puede encontrarse en la etiqueta de Información sobre llantas y carga. Vea *Presión de llantas* ⇨ 330.

Mientras el compresor está encendido, el manómetro (6) puede dar una lectura superior a la presión real de la llanta.

Apague el compresor para obtener una lectura precisa de la presión. El compresor puede encenderse y apagarse hasta alcanzar la presión correcta.

### Precaución

Si no se puede conseguir la presión recomendada después de aproximadamente 25 minutos, el vehículo no se debe conducir más. La llanta está muy dañada y el kit de sellador de llantas y compresor no puede inflar la llanta. Retire el conector eléctrico de la salida de potencia de accesorios y desatornille la manguera de inflación de la válvula de la llanta. Vea *Asistencia en el Camino* ⇨ 378.

11. Oprima el botón de encendido/apagado (4) para apagar el juego de sellador para llantas y compresor.

La llanta no está sellada y continuará la fuga de aire hasta que el vehículo avance y el sellador se distribuya en la llanta. Por lo tanto, los pasos 12 a 20 se deben realizar inmediatamente después del paso 11.

Tenga cuidado al manipular el equipo de sellador para llantas y compresor, ya que podría estar caliente después de usarlo.

12. Desconecte el conector de corriente (7) de la toma de corriente para accesorios del vehículo.
13. Haga girar la manguera de sellador/aire (2) en sentido contrario a las manecillas del reloj para retirarla del vástago de la válvula.
14. Coloque de nuevo el tapón del vástago de la válvula de la llanta.
15. Gire la manguera de solo aire (8) en sentido contrario al de las manecillas del reloj para retirarlo de la válvula de entrada del recipiente sellador de llantas (1).
16. Vuelva a colocar la tapa de la válvula de entrada del depósito de sellador de llantas (1).
17. Coloque de nuevo la manguera de sólo aire (8) y el conector de corriente (7) a su lugar de almacenamiento original.



18. Si fue posible inflar la llanta desinflada a la presión de inflado recomendada, retire la etiqueta de velocidad máxima del recipiente de sellador y colóquela en un sitio muy visible.

No exceda la velocidad en esta etiqueta hasta que la llanta dañada sea reparada o sustituida.

19. Coloque el equipo de nuevo en su ubicación de almacenamiento original en el vehículo.
20. Inmediatamente conduzca el vehículo durante 8 km (5 millas) para distribuir el sellador dentro de la llanta.
21. Deténgase en un sitio seguro y verifique la presión de la llanta. Consulte los Pasos 1-10 de "Uso del equipo de sellador para llantas y compresor sin sellador para inflar una llanta (no pinchada)".

Si la presión de la llanta ha descendido más de 68 kPa (10 psi) por debajo de la presión de inflado recomendada, detenga

el vehículo. Los daños de la llanta son demasiado severos y el sellador para llantas no puede sellarla. Vea *Asistencia en el Camino* ⇨ 378.

Si la presión de la llanta no ha descendido más de 10 psi (68 kPa) con respecto a la presión de inflado recomendada, infle la llanta a la presión de inflado recomendada.

22. Limpie cualquier sobrante de sellador de la rueda, llanta o vehículo.
23. Deseche el recipiente de sellador usado de la llanta (3) con un distribuidor local o de acuerdo con los códigos y prácticas estatales y locales.
24. Reemplácelo con un recipiente nuevo, que puede obtener con su distribuidor.
25. Después de sellar temporalmente la llanta con el equipo de sellador para llantas y compresora, lleve el vehículo a un distribuidor autorizado que se encuentre a menos de 161 km (100 millas) de distancia, para reparar o reemplazar la llanta.

### Uso del equipo de sellador para llantas y el compresor sin sellador para inflar una llanta (no pinchada)

El equipo incluye:

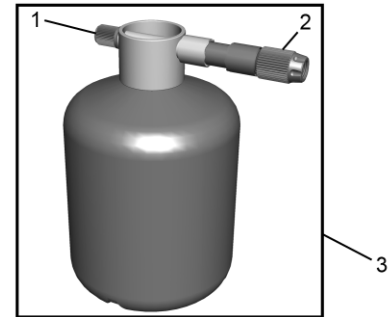

1. Válvula de entrada de recipiente de sellador
2. Manguera de sellador/aire
3. Recipiente de sellador para llantas

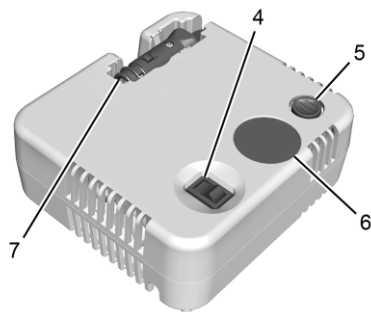

4. Botón de encendido/apagado
5. Botón de deflación de presión
6. Calibrador de presión

#### 7. Conector de corriente

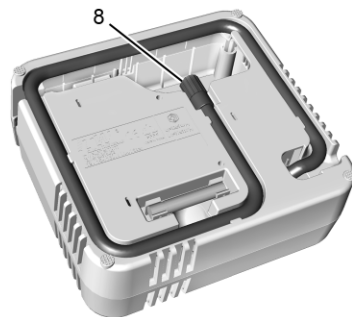

#### 8. Manguera de sólo aire

Si una llanta se desinfla, evite mayores daños a la llanta y a la rueda, conduciendo lentamente hasta un sitio nivelado. Encienda las Intermitentes de advertencia de peligro. Vea *Intermitentes de advertencia de peligro* ⇨ 124.

Vea otras advertencias importantes de seguridad en *Si se poncha una llanta* ⇨ 344.

1. Remueva el compresor de su ubicación de almacenamiento. Vea *Almacenamiento del juego de sellante de llantas y compresor* ⇨ 351.

2. Retire la manguera de sólo aire (8) y el enchufe de alimentación (7) del compresor.

3. Coloque el compresor en el suelo cerca de la llanta ponchada.

Asegúrese que el vástago de la válvula de la llanta se encuentre cerca del suelo, de modo que la manguera lo alcance.

4. Retire el tapón del vástago de la válvula de la llanta ponchada, haciéndolo girar en sentido inverso al de las manecillas del reloj.

5. Coloque la manguera de sólo aire (8) al vástago de la válvula de la llanta, haciéndola girar en el sentido de las manecillas del reloj hasta que esté apretada.

6. Inserte el conector de corriente (7) en la toma de corriente para accesorios del vehículo. Desconecte todos los aparatos de otras tomas de corriente para accesorios. Vea *Tomas de corriente* ⇨ 85.

Si el vehículo cuenta con una toma de corriente para accesorios, no use el encendedor de cigarrillos.

Si el vehículo sólo cuenta con encendedor de cigarrillos, úselo.

No pellizque el cable del conector de corriente con la puerta o la ventana.

7. Arranque el vehículo. El motor del vehículo debe estar funcionando mientras se usa el compresor de aire.
8. Oprima el botón de encendido/apagado (4) para encender el juego de sellador para llantas y compresor.  
El compresor inflará la llanta solamente con aire.

9. Infle la llanta a la presión de inflado recomendada, usando el manómetro (6). La presión de inflado recomendada puede encontrarse en la etiqueta de Información sobre llantas y carga. Vea *Presión de llantas* ⇨ 330.

Mientras el compresor está encendido, el manómetro (6) puede dar una lectura superior a la presión real de la llanta. Apague el compresor para obtener una lectura precisa de la presión. El compresor puede encenderse y apagarse hasta alcanzar la presión correcta.

### Precaución

Si no se puede conseguir la presión recomendada después de aproximadamente 25 minutos, el vehículo no se debe conducir más. La llanta está muy dañada y el kit de sellador de llantas y compresor no puede inflar la llanta. Retire el conector eléctrico de la salida de potencia de accesorios y desatornille la manguera de inflación de la válvula de la llanta. Vea *Asistencia en el Camino* ⇨ 378.

10. Oprima el botón de encendido/apagado (4) para apagar el juego de sellador para llantas y compresor.  
Tenga cuidado al manipular el compresor ya que podría estar caliente después de usarlo.
11. Desconecte el conector de corriente (7) de la toma de corriente para accesorios del vehículo.
12. Haga girar la manguera de sólo aire (8) en sentido contrario al de las manecillas del reloj para retirarla del vástago de la válvula.
13. Coloque de nuevo el tapón del vástago de la válvula de la llanta.

14. Coloque de nuevo la manguera de sólo aire (8) y el conector de corriente (7) a su lugar de almacenamiento original.
15. Coloque el equipo de nuevo en su ubicación de almacenamiento original en el vehículo.  
Los adaptadores de accesorios que se pueden usar para inflar un colchón de aire o una pelota, etc., se encuentran en la parte inferior del juego del compresor.

### Almacenamiento del juego de sellante de llantas y compresor

Para tener acceso al equipo de sellador de llantas y compresor:

1. Abra la puerta trasera. Vea *Puerta trasera* ⇨ 18.
2. Levante el piso de carga.



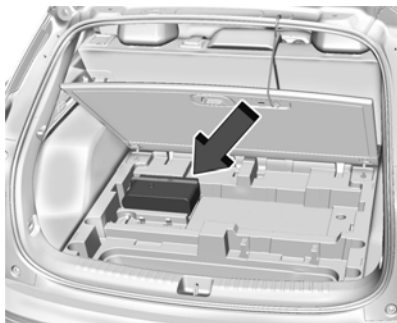

3. Libere la correa que sujeta el juego de sellador de llantas y compresor, y retire el juego.

Para guardar el equipo de sellador para llantas y compresor, siga los pasos en orden inverso.

## Arranque con cables pasacorriente

### Arranque con cables pasacorriente - Norteamérica

Para mayor información sobre la batería del vehículo, vea *Batería - Norteamérica* ⇨ 307.

Si la batería se ha agotado, trate de usar otro vehículo y cables de paso de corriente para arrancar su vehículo. Para hacerlo de manera segura, cerciórese de realizar los pasos siguientes.



#### Advertencia

**ADVERTENCIA:** Los postes, las terminales y los accesorios relacionados con la batería pueden exponerlo a químicos incluyendo plomo y compuestos de plomo, de los que el Estado de California tiene conocimiento que causan cáncer, defectos de nacimiento u otros daños reproductivos. Lávese las manos después de manejarlos. Para obtener más información, visite [www.P65Warnings.ca.gov](http://www.P65Warnings.ca.gov).

Vea *Advertencia de la propuesta de California* 65 ⇨ 1.



#### Advertencia

Las baterías pueden causarle lesiones. Las baterías pueden ser peligrosas, ya que:

(Continúa)

#### Advertencia (Continúa)

- Contienen ácido que puede causarle quemaduras a usted.
- Contienen gas que puede explotar o empezar a arder.
- Contienen suficiente carga eléctrica como para causarle quemaduras a usted.

Use protección para los ojos cuando manipule la batería. Si no sigue estos pasos al pie de la letra, alguna de estas cosas, o todas ellas, pueden causarle lesiones.

#### Precaución

El vehículo está equipado con una batería de 12 voltios AGM/VRLA, que se puede dañar al usar el tipo incorrecto de cargador lento. Se debe usar un cargador compatible con AGM/VRLA, con el ajuste apropiado seleccionado. Siga las instrucciones del fabricante del cargador lento.

**Precaución**

Si se ignoran estos pasos podría resultar en daños costosos al vehículo que no estarían cubiertos por la garantía del vehículo. Tratar de arrancar el vehículo empujándolo o jalándolo no funcionará y podría dañarse el vehículo.

**Precaución**

Si los cables de paso de corriente se conectan o desconectan en el orden incorrecto, pueden ocurrir cortocircuitos eléctricos y el vehículo puede sufrir daños. Las reparaciones no estarían cubiertas por la garantía del vehículo. Conecte y desconecte siempre los cables de paso de corriente en el orden correcto, asegurándose que no se toquen entre sí, ni que toquen ninguna superficie metálica.

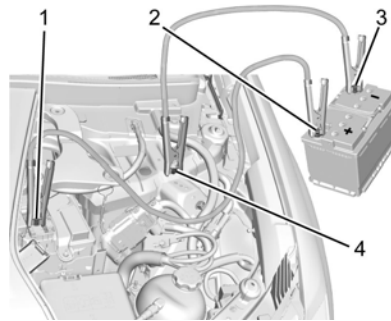
**Puntos de conexión y secuencia**

1. Terminal positiva (+) de batería descargada
2. Terminal positiva (+) de batería en buenas condiciones
3. Terminal negativa (-) de batería en buenas condiciones
4. Punto de tierra negativo (-) de batería descargada

La terminal positiva (+) de la batería descargada y el punto de tierra negativo (-) de la batería descargada están en el lado del conductor del vehículo.

La terminal negativa (-) de la batería en buenas condiciones y la terminal positiva (+) de la batería en buenas condiciones están sobre la batería del vehículo que proporciona el paso de corriente.

La terminal positiva (+) de la batería descargada y el punto de conexión a tierra negativo (-) de la batería descargada están debajo de una cubierta. Remueva la cubierta para abrir la terminal.

**Precaución**

Si el sistema del otro vehículo no es de 12 volts con tierra negativa, ambos vehículos pueden sufrir daños. Sólo utilice vehículos que cuentan con un sistema de 12 volts con tierra negativa para pasar corriente.

1. Revise el otro vehículo. Debe tener una batería de 12 voltios con un sistema de tierra negativa.

### Precaución

Si los vehículos se tocan entre sí durante el Arranque con cables pasacorrente, puede ocurrir una conexión a tierra que inutilice su vehículo y/o dañe los sistemas eléctricos de uno o ambos vehículos.

2. Junte los vehículos de modo que los cables de paso de corriente alcancen a ambos, pero asegúrese que los vehículos no se toquen entre sí.

Para evitar la posibilidad de que los vehículos se muevan, aplique firmemente el freno de estacionamiento en ambos vehículos involucrados en el procedimiento de paso de corriente. Ponga los vehículos en P (estacionamiento). Si el otro vehículo tiene transmisión manual, coloque el vehículo en N (Neutral) antes de aplicar los frenos de estacionamiento.

### Precaución

Si los accesorios quedan encendidos o se conectan durante el procedimiento de arranque de puenteo, podrían dañarse. Las reparaciones no estarían cubiertas por la garantía del vehículo. Siempre que sea posible, apague o desconecte todos los accesorios en cualquier vehículo al arrancar.

3. Apague ambos vehículos. Desconecte los accesorios innecesarios conectados al encendedor de cigarrillos o a la toma de corriente auxiliar. Apague el radio y todas las luces que no sean necesarias.
4. Abra el cofre. Vea *Cofre* ⇨ 297.



5. La terminal positiva (+) de la batería y el punto de conexión a tierra negativo (-) se encuentran debajo de las cubiertas de acceso debajo del cofre. Para retirar, consulte *Cubiertas de acceso debajo del cofre* ⇨ 299.
6. Localice la terminal positiva (+) y el punto de conexión a tierra negativo (-) de la batería.
7. Revise que el aislamiento de los cables de paso de corriente no esté flojo ni tenga partes faltantes. Si el aislamiento está dañado, usted podría recibir una descarga eléctrica. Y los vehículos también podrían resultar dañados.

8. Conecte un extremo del cable positivo (+) rojo a la terminal positiva (+) de la batería descargada. No permita que el otro extremo toque ninguna superficie metálica.
9. Conecte el otro extremo del cable positivo (+) rojo a la terminal positiva (+) de la batería en buenas condiciones.
10. Conecte un extremo del cable negativo (-) negro a la terminal negativa (-) de la batería en buenas condiciones.  
No permita que el otro extremo toque nada hasta el siguiente paso.
11. Conecte el otro extremo del cable negativo (-) al punto de tierra negativa (-) de la batería descargada.
12. Ahora arranque el vehículo que tiene la batería cargada y mantenga el vehículo en operación por unos momentos.
13. Trate de arrancar el vehículo que tenía la batería descargada. Si no arranca después de varios intentos, probablemente necesite servicio.

### Cómo retirar los cables de paso de corriente

Invierta la secuencia exactamente al retirar los cables pasacorriente.

Después de arrancar el vehículo deshabilitado y retirar los cables pasacorriente, permita que funcione en marcha en vacío durante varios minutos.

## Remolque del vehículo

### Transporte de vehículo deshabilitado

#### Precaución

Transportar de forma incorrecta un vehículo descompuesto puede causar daño al vehículo. Use las correas de llanta adecuadas para asegurar el vehículo a una grúa de plataforma plana. No sujete ni enganche ningún marco, parte inferior de la carrocería o componente de suspensión que no se especifique a continuación. No mueva vehículos con llantas del eje motriz en el suelo. El daño no está cubierto por la garantía del vehículo.

#### Precaución

El vehículo puede estar equipado con un Freno de estacionamiento eléctrico (EPB) y/o una palanca de cambios electrónica. En caso de una pérdida de energía de la batería de 12 voltios, el EPB no se puede liberar y el vehículo no se puede cambiar a N (Neutral). Se deben usar patines o carretillas debajo de las llantas que no ruedan para evitar daños mientras carga/descarga el vehículo. Arrastrar el vehículo causará daños no cubiertos por la garantía del vehículo.

#### Precaución

El vehículo puede estar equipado con una argolla de remolque. El uso inadecuado de la argolla de remolque puede causar daños al vehículo y no está cubierto por la garantía del vehículo. Si está equipado, use la argolla de remolque para cargar el vehículo en un camión de remolque de plataforma plana desde una superficie de camino plano, o para mover el vehículo una distancia muy corta a un ritmo de caminar. La

(Continúa)

**Precaución (Continúa)**

argolla de remolque no está diseñada para recuperación fuera del camino. El vehículo debe estar en N (Neutral) con el freno de estacionamiento eléctrico (EPB) liberado cuando se usa la argolla de remolque.

Póngase en contacto con un servicio de remolque profesional si debe transportar el vehículo deshabilitado. GM recomienda una grúa de plataforma para transportar un vehículo deshabilitado. Utilice rampas para ayudar a reducir los ángulos de acercamiento, si es necesario.

Si está equipado, una argolla de remolque puede estar ubicada cerca de la llanta de refacción o el gato de emergencia. No use la argolla de remolque para jalar el vehículo desde nieve, lodo, arena o una zanja. Las roscas de la argolla de remolque pueden tener roscas a la derecha o izquierda. Tenga precaución al instalar o retirar la argolla de remolque.

El vehículo debe estar en N (Neutral) y el freno de estacionamiento eléctrico debe estar liberado al cargar el vehículo en una grúa de plataforma.

- Si el vehículo está equipado con modo de autolavado y tiene energía de batería de 12 voltios, consulte "Modo de autolavado" en *Unidad eléctrica de impulso* ⇨ 186 para colocar el vehículo en N (Neutral).
- Si la batería de 12 voltios está descargada y/o el vehículo no arranca, el vehículo no se moverá. Intente arrancar con cables el vehículo. Consulte *Arranque con cables pasacorriente - Norteamérica* ⇨ 352 y si el arranque con cables pasacorriente tiene éxito, reintente el procedimiento de "Modo de autolavado".
- Si el arranque con cables pasacorriente no tiene éxito, use patines de llanta o carretillas debajo de las llantas que no rueden para evitar el daño del vehículo.

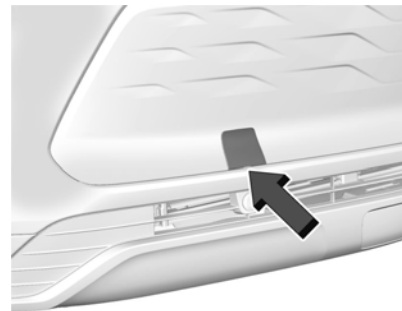
**Punto de unión de armella de arrastre frontal**

1. Abra cuidadosamente la cubierta en la fascia usando la ranura pequeña que guarda el receptáculo de la argolla de remolque.



2. Instale la armella de arrastre en el receptáculo y gírela hasta que esté completamente apretada. Al retirar el ojo de remolque, vuelva a instalar la cubierta en la posición original.

#### Punto de unión de armella de arrastre trasero

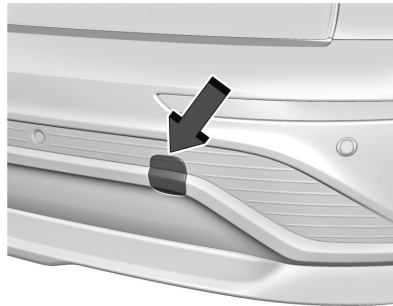

1. Abra cuidadosamente la cubierta en la fascia usando la ranura pequeña que guarda el receptáculo de la argolla de remolque.



2. Instale la armella de arrastre en el receptáculo y gírela hasta que esté completamente apretada. Al retirar el ojo de remolque, vuelva a instalar la cubierta en la posición original.

#### Remolcar vehículo recreativo

##### Precaución

El remolque con "dolly" o arrastre en remolque pueden dañar el vehículo. Siempre monte el vehículo en una grúa o remolque de plataforma.

Este vehículo no está diseñado para ser remolcado con cualquiera de sus ruedas en contacto con el suelo. Si su vehículo está inhabilitado y necesita ser remolcado, consulten *Transporte de vehículo deshabilitado* ⇨ 355.

## Cuidado Apariencia

### Cuidado exterior

#### Seguros

Los seguros se lubrican en la fábrica. Use un agente de deshielo solo cuando sea absolutamente necesario y pida que engrasen los seguros después de usarlo. Vea *Líquidos y lubricantes recomendados* ⇨ 372.

#### Lavado del vehículo

Para conservar el acabado del vehículo, lávelo con frecuencia en un lugar con sombra.

#### Precaución

No use agentes de limpieza a base de petróleo, ácidos, o abrasivos ya que pueden dañar la pintura, metal, o partes de plástico del vehículo. Si ocurre daño al

(Continúa)

#### Precaución (Continúa)

vehículo, no estaría cubierto por la garantía del vehículo. Puede obtener los productos de limpieza aprobados en su concesionario. Siga todas las instrucciones del fabricante en cuanto al uso correcto del producto, las precauciones de seguridad necesarias y la forma adecuada de desechar cualquier producto para el cuidado del vehículo.

#### Precaución

Evite usar lavadoras de alta presión a menos de 30 cm (12 pulg.) de la superficie del vehículo. El uso de máquinas eléctricas que excedan de 8,274 kPa (1,200 psi) puede dar como resultado daños o desprendimiento de la pintura y calcomanías.

Si usa un autolavado, siga las instrucciones del autolavado. El limpiaparabrisas y el limpiaparabrisas trasero, si está equipado, deben estar apagados. Retire cualquier accesorio que pueda estar dañado o interferir con el equipo del autolavado.

Enjuague bien el vehículo, antes y después de lavarlo, para eliminar por completo los agentes limpiadores. Si se permite que sequen sobre la superficie podrían causar manchas.

Seque el acabado con una gamuza suave y limpia o con una toalla completamente de algodón, para evitar rayones en la superficie y manchas de agua.

#### Limpeza de componentes debajo del cofre

#### Precaución

No lave eléctricamente ninguno de los componentes debajo del cofre que tiene este símbolo .

Esto podría causar daño que no estaría cubierto por la garantía del vehículo.

Los solventes y limpiadores agresivos pueden dañar los componentes debajo del cofre. Evite el uso de estos productos químicos. Se recomienda usar agua.

Se puede usar una lavadora a presión, pero tenga cuidado al manipularla. Se deben seguir los siguientes criterios:

- La presión de agua se debe mantener debajo de 14,000 KPa (2,000 PSI).

- La temperatura del agua debe ser menor a 80 °C (180 °F).
- Se debe usar una boquilla de rocío con un patrón de rocío de ángulo amplio de 40 grados o más amplio.
- La boquilla se debe mantener a por lo menos 30 cm (1 pie) lejos de todas las superficies.

### Cuidados al acabado

La aplicación de materiales selladores o ceras posventa no se recomienda. Si se dañan las superficies pintadas, consulte a su distribuidor para evaluar y reparar el daño. Los materiales ajenos, como cloruro de calcio y otras sales, agentes para derretir hielo, aceite y alquitrán del camino, savia de los árboles, excremento de aves, sustancias químicas de chimeneas industriales, etc., pueden dañar el acabado del vehículo si permanecen sobre las superficies pintadas. Lave el vehículo tan pronto como sea posible. De ser necesario para eliminar materiales ajenos, use limpiadores no abrasivos marcados como seguros para superficies pintadas.

Se debería realizar ocasionalmente el encerado o pulido suave manual para retirar residuos del acabado de la pintura. Consulte a su distribuidor para conocer los productos de limpieza aprobados.

No aplique ceras o productos para pulir al plástico sin recubrimiento, vinilo, hule, calcomanías, imitación madera, o a la pintura plana, ya que puede ocurrir daño.

#### Precaución

La aplicación de compuestos con máquina o el pulido agresivo de un acabado de pintura bicapa pueden dañarlo. Use solamente ceras y pulidores no abrasivos fabricados para el acabado de pintura bicapa del vehículo.

Para que el acabado de la pintura se vea como nuevo, mantenga el vehículo dentro de una cochera o a cubierto, siempre que sea posible.

### Protección de molduras metálicas brillantes exteriores

#### Precaución

La falla en limpiar y proteger las molduras de metal brillantes puede resultar en un acabado blanco lechoso o picadura. Este daño no estaría cubierto por la garantía del vehículo.

Las molduras metálicas brillantes del vehículo son de aluminio, cromo, o acero inoxidable. Para prevenir daño siempre siga estas instrucciones de limpieza:

- Asegúrese que la moldura esté fría al tacto antes de aplicar cualquier solución de limpieza.
- Sólo use soluciones de limpieza aprobadas para aluminio, cromo, o acero inoxidable. Algunos limpiadores son altamente ácidos o contienen sustancias alcalinas y pueden dañar las molduras.
- Siempre diluya un limpiador concentrado de acuerdo con las instrucciones del fabricante.



- No use limpiadores que no estén diseñados para uso automotriz.
- Use una cera no abrasiva en el vehículo después del lavado para proteger y extender el acabado de la moldura.

### Limpieza de lámparas/lentes exteriores, emblemas, calcomanías, y franjas

Use solamente agua tibia o fría, un trapo suave y jabón para el lavado de autos para limpiar las lámparas y los cristales de las lámparas y lentes exteriores, emblemas, calcomanías y tiras. Siga las instrucciones de "Lavado del vehículo" anteriormente en esta sección.

Las cubiertas de las luces están hechas de plástico, y algunas tienen cubierta de protección UV. No los limpie cuando estén secos.

No utilice ninguno de los siguientes en las cubiertas de las luces:

- Agentes abrasivos o cáusticos.
- Líquidos lavadores y otros agentes limpiadores en concentraciones más altas que las sugeridas por el fabricante.
- Solventes, alcohol, u otros limpiadores agresivos.

- Rascadores de hielo u otros artículos duros.
- Cubiertas decorativas posventa o cubiertas que no estén incluidas con el vehículo, mientras las luces estén encendidas, debido al exceso de calor que se genera.

#### Precaución

No limpiar las luces de manera adecuada podría causar daños a las cubiertas, que no estarían cubiertos por la garantía del vehículo.

#### Precaución

El uso de cera en rayas de acabado en negro brillante puede aumentar el nivel de brillo y crear un acabado no uniforme. Limpie las rayas de bajo brillo con jabón y agua solamente.

### Admisión de aire

Elimine los desechos de la admisión de aire, entre el cofre y el parabrisas, cuando lave el vehículo.

### Hojas del limpia y lavaparabrisas

Limpie el exterior del parabrisas con limpiador de cristales.

Limpie las plumas de hule con un trapo que no suelte pelusa o una toalla de papel mojada con líquido de lavado del parabrisas o un detergente suave. Lave el parabrisas perfectamente al limpiar las hojas de los limpiaparabrisas. Los insectos, la suciedad del camino, la savia y la acumulación de tratamientos de lavado o cera del vehículo pueden provocar rayas de los limpiaparabrisas.

Reemplace las hojas de los limpiaparabrisas si están gastadas o dañadas. Las condiciones polvosas extremas, como arena, sal, y el calor, sol, nieve y hielo pueden causar daños.

### Tiras para intemperie

Aplique lubricante de cañuela sobre las cañuelas para que duren más, sellen mejor, y no se adhieran o rechinen. Lubrique la cinta para intemperie por lo menos una vez al año. Los climas calientes y secos pueden requerir una aplicación más frecuente. Las marcas negras de material de goma en las superficies pintadas se pueden quitar frotando con un paño limpio.

## Llantas

Para limpiar las llantas use un cepillo duro y limpiador para llantas.

### Precaución

El uso de productos con base de petróleo para abrillantar las llantas del vehículo puede dañar el acabado de la pintura y/o las llantas. Al aplicar abrillantador a las llantas, limpie siempre cualquier resto sobrante que haya caído sobre las superficies pintadas del vehículo.

## Ruedas y moldura de rueda

Utilice un trapo limpio y suave con jabón suave y agua para limpiar las llantas. Después de enjuagar perfectamente con agua limpia, seque con una toalla suave y limpia. Después puede aplicar cera.

### Precaución

Las ruedas y otras molduras de rueda cromadas pueden dañarse si el vehículo no se lava después de conducir por caminos

(Continúa)

### Precaución (Continúa)

que hayan sido rociados con cloruro de magnesio o cloruro de calcio. Estos se emplean en el tratamiento de diversas condiciones de los caminos, como polvo y hielo. Lave siempre las partes cromadas con agua y jabón después de la exposición a estos compuestos.

### Precaución

Para evitar daño de superficie en las ruedas y moldura de rueda, no use jabones fuertes, pulidores abrasivos, limpiadores o cepillos. Sólo utilice los limpiadores aprobados por GM. No conduzca el vehículo a través de un autolavado automático que use cepillos de limpieza de llanta/rueda de carburo de silicón. Podría causar daños cuya reparación no está cubierta por la garantía del vehículo.

## Sistema de frenos

Inspeccione visualmente las líneas de freno y mangueras para el buen enganche, la unión, fugas, grietas, rozaduras, etc Inspeccione las

pastillas de freno de disco para desgaste y el estado de la superficie de rotores. Inspeccione todas las demás partes del freno.

## Componentes de la dirección, suspensión y chasis

Inspeccione visualmente los componentes de la dirección, suspensión y chasis en busca de daños o partes sueltas o faltantes, o señales de desgaste al menos una vez al año.

Revise la dirección asistida respecto a conexiones eléctricas correctas, adhesión, grietas, desgaste, etc.

Compruebe constantemente las botas de unión y los sellos de los ejes en busca de fugas.

## Lubricación de los componentes de la carrocería

Lubrique todos los cilindros de las llaves, bisagras del cofre y de la puerta trasera a menos que los componentes sean de plástico. Aplique grasa de silicón a las cintas para intemperie con un trapo limpio para que éstas duren más, sellen mejor y no se peguen ni rechinen.

## Mantenimiento de la carrocería

### Precaución

Para vehículos eléctricos o híbridos, realice un cuidado regular alrededor del sistema de alto voltaje. No dirija rocío de alta presión en o alrededor de conectores, cables o cualquiera de las ventilas. La alta presión puede dañar los sellos y los componentes de la batería.

Por lo menos dos veces al año, en primavera y otoño, use agua simple para lavar cualquier material corrosivo de la carrocería inferior. Tenga cuidado de limpiar cuidadosamente cualquier área donde pueda acumularse el lodo u otros desechos.

No lave a presión directamente la caja de transferencia y/o los sellos de salida del eje delantero/trasero. El agua a alta presión puede retirar los sellos y contaminar el fluido. El fluido contaminado disminuirá la vida de la caja de transferencia y/o los ejes y se debe reemplazar.

## Daño lámina metálica

Si el vehículo se daña y requiere reparación o el reemplazo de láminas metálicas, asegúrese de que el taller de hojalatería aplique material anticorrosión a las partes reparadas o reemplazadas, para restaurar la protección contra la corrosión.

Las partes de reemplazo del fabricante original brindarán protección contra la corrosión, al mismo tiempo que se conserva la garantía del vehículo.

## Daño acabado

Repare con prontitud las rayaduras y peladuras de pintura menores con los materiales de retoque disponibles en su distribuidor para evitar la corrosión. Los daños del acabado que cubren áreas grandes pueden corregirse en el taller de hojalatería y pintura de su distribuidor.

## Manchado pintura química

Los contaminantes del aire pueden caer sobre el vehículo y dañar las superficies pintadas, causando decoloraciones en forma de anillo, manchas y pequeños puntos

oscuros irregulares en la superficie pintada. Vea "Cuidado de acabado" previamente en esta sección.

## Cuidado interior

Para evitar abrasiones por partículas de polvo, limpie el interior del vehículo regularmente. Antes de usar los limpiadores, lea y siga todas las instrucciones de seguridad indicadas en la etiqueta. Mientras limpia el interior, abra las puertas y ventanas para tener ventilación adecuada. Los periódicos o vestimenta oscura puede transferir color al interior del vehículo.

### Precaución

Retire inmediatamente los limpiadores, lociones para las manos, protector solar y repelente de insectos de todas las superficies interiores o se pueden producir daños permanentes.

**Precaución**

Utilice limpiadores diseñados específicamente para las superficies a limpiar, para evitar daños permanentes al vehículo. Aplique todos los limpiadores directamente a un paño limpiador. No rocíe limpiadores en ningún interruptor o control.

Cuando use limpiadores de jabón líquido, siga las instrucciones del limpiador específico o la solución de jabón para conocer las instrucciones de dilución.

**Precaución**

Para prevenir el daño:

- Nunca utilice navajas ni ningún otro objeto afilado para eliminar la suciedad de ninguna superficie interior.
- Nunca utilice cepillos con cerdas duras.
- Nunca frote las superficies de manera agresiva o con demasiada presión.

(Continúa)

**Precaución (Continúa)**

- No humedezca ningún componente eléctrico expuesto.
- No utilice detergentes de lavandería o lavaplatos con desengrasantes. No use soluciones que contengan jabones fuertes o cáusticos.
- Al limpiar la tapicería, no la empape.
- No utilice solventes o limpiadores que contengan solventes.
- No use toallas desinfectantes que tengan esencias o contengan cloro. No use toallas o limpiadores que muestren una transferencia de color a la toalla o que cambien la apariencia de la superficie interior cuando se usan.
- No use desinfectantes para manos con esencia o de tipo gel. Si el desinfectante de manos entra en contacto con las superficies interiores del vehículo, séquelo inmediatamente y límpielo con un paño suave humedecido con una solución de agua y jabón suave.

**Ventana interior**

Para limpiarlo, utilice una tela de microfibra con agua. Limpie los rastros de agua con un trapo seco. Si es necesario, use un limpiador de ventanas comercial después de limpiar únicamente con agua.

**Precaución**

Para prevenir rayones, nunca use limpiadores abrasivos sobre el cristal del automóvil. Los limpiadores abrasivos o la limpieza agresiva pueden dañar el desempañador de la ventana trasera.

Limpiar el parabrisas con agua durante los primeros tres o seis meses de posesión reducirá la tendencia al empañamiento.

**Cubiertas de las bocinas**

Limpie suavemente con aspiradora las cubiertas de las bocinas, de manera que las bocinas no se dañen. Limpie las manchas con agua y un jabón suave.

**Molduras recubiertas**

Se deben limpiar las molduras recubiertas.

- Cuando estén ligeramente manchadas, límpielas con una esponja o un trapo suave, que no suelte pelusa mojados con agua.
- Cuando estén muy manchadas, use agua jabonosa tibia.

### Vinilo/Hule

Si está equipado con tapetes de vinilo y hule, use un paño suave y/o un cepillo humedecido con agua para eliminar el polvo y la suciedad suelta. Para una limpieza más profunda, use una solución de jabón suave y agua.



#### Advertencia

No use limpiadores que contengan silicona, productos a base de cera o limpiadores que aumenten el brillo en pisos y tapetes de vinilo/hule. Estos limpiadores pueden cambiar permanentemente la apariencia y el tacto del vinilo/hule y pueden hacer que el piso sea resbaladizo. Su pie podría resbalar mientras opera el vehículo, y podría perder el control y provocar un choque. Usted u otras personas pueden sufrir lesiones.

### Tela/Alfombra/Ante

Inicie aspirando la superficie, utilizando un accesorio con cepillo suave. Si utiliza un accesorio de cepillo de aspirar giratorio, utilícelo sólo en los tapetes del piso. Antes de limpiar, retire suavemente tanta suciedad como sea posible:

- Seque los líquidos presionándolos con una toalla de papel. Continúe presionando hasta que no pueda quitarse más líquido.
- Para manchas sólidas, quite la mayor cantidad de residuos posible antes de aspirar.

Para limpiar:

1. Empape un trapo limpio, que no suelte pelusa con agua corriente. Se recomienda un trapo de microfibra para evitar la transferencia de pelusas a la tela o la alfombra.
2. Retire el exceso de humedad exprimiendo el trapo hasta que ya no caigan gotas.
3. Empiece en el borde exterior de la mancha y suavemente frote hacia el centro. Doble la tela de limpieza a un área limpia con frecuencia para prevenir forzar la suciedad hacia adentro de la tela.

4. Continúe frotando con cuidado el área manchada hasta que ya no se transfiera la mancha al trapo.
5. Si no se retira por completo la suciedad, use una solución de jabón suave seguida únicamente por agua simple.

Si no se puede quitar la mancha completamente, podría ser necesario usar un quitamanchas o limpiador comercial. Antes de usar un limpiador de tapicería o un eliminador de manchas disponible comercialmente, pruébelo en una pequeña área oculta para verificar la estabilidad del color. Si se forma un anillo, limpie toda la tela o tapete.

Después de limpiar, use una toalla de papel para secar el exceso de humedad.

### Limpeza de superficies de alto brillo y de las pantallas de radio y de información del vehículo

Use una tela de microfibra en superficies de alto brillo o en las pantallas del vehículo. Primero, use un cepillo de cerdas suaves para retirar la suciedad que pueda rayar la superficie. Después limpie suavemente con una tela de microfibra. Nunca utilice limpiadores

de ventanas o solventes. Periódicamente lave a mano el paño de microfibra por separado, utilizando un jabón suave. No utilice cloro ni suavizante de telas. Lave a fondo y seque con aire antes del siguiente uso.

#### Precaución

No sujete un dispositivo con ventosa al desplegado. Esto podría causar daño que no estaría cubierto por la garantía del vehículo.

#### **Tablero de instrumentos, piel, vinilo, otras superficies de plástico, superficies pintadas de bajo brillo, y superficies de madera natural de poro abierto**

Utilice un cepillo de cerdas suaves para quitar el polvo de las perillas y hendiduras del tablero de instrumentos. Utilice un trapo de microfibra suave mojado con agua para quitar el polvo y soltar la mugre. Para una limpieza más profunda, utilice un trapo de microfibra suave humedecido con una solución de jabón suave y agua.

#### Precaución

Empapar o satura la piel, en especial piel perforada, así como otras superficies interiores, puede causar un daño permanente. Limpie el exceso de humedad de estas superficies después de limpiar y permita que sequen por sí solas. Nunca utilice calor, vapor, o removedores de manchas. No use líquidos que contengan alcohol o solventes en los asientos de piel. No use limpiadores que contengan silicón o productos a base de cera. Los limpiadores que contienen estos solventes pueden cambiar permanentemente la apariencia y sensación de la piel o molduras suaves y no se recomiendan.

No utilice limpiadores que aumenten el brillo, especialmente en el tablero de instrumentos. El brillo reflejado podría reducir la visibilidad a través del parabrisas bajo ciertas condiciones.

#### Precaución

El uso de desodorantes de aire puede causar daño permanente a las superficies de plástico y pintadas. Si un desodorante de aire entra en contacto con la superficie de plástico o pintada en el vehículo, séquelo de inmediato y limpie con una tela suave humedecida con una solución de jabón suave. El daño causado por desodorantes de aire no estará cubierto por la garantía del vehículo.

#### **Cubierta de carga y red de comodidad**

Si está equipado, lave con agua tibia y un detergente suave. No use blanqueadores con cloro. Enjuague con agua fría, y luego seque por completo.

#### **Cuidado de los cinturones de seguridad**

Mantenga los cinturones limpios y secos.

### Advertencia

No blanquee ni tiña el tejido del cinturón de seguridad. Eso puede debilitar el tejido severamente. En una colisión pueden no ser capaces de proporcionar la protección adecuada. Limpie y enjuague el tejido del cinturón de seguridad solamente con jabón suave y agua templada. Permita que el tejido se seque.

## Tapetes

### Advertencia

Si un tapete es de tamaño incorrecto o no es instalado adecuadamente, puede interferir con los pedales. La interferencia con los pedales puede provocar aceleración no intencional y/o distancias de frenado mayores que pueden provocar choques y lesiones. Asegúrese que el tapete no interfiera con los pedales.

Siga estas siguientes directrices para el uso adecuado de los tapetes:

- Los tapetes incluidos como equipo original están diseñados para su vehículo. Si los tapetes requieren reemplazo, se recomienda la compra de tapetes certificados por GM. Los tapetes ajenos a GM pudieran no encajar apropiadamente y pudieran interferir con los pedales. Siempre verifique que los tapetes no interfieran con los pedales.
- No utilice un tapete para el piso si el vehículo no cuenta con un sujetador de tapete del lado del conductor.
- Use los tapetes con el lado correcto hacia arriba. No los voltee.
- No coloque nada sobre el tapete del lado del conductor.
- Utilice solo un tapete en el lado del conductor.
- No coloque un tapete sobre otro.

### Cómo quitar y colocar los tapetes

El tapete del lado del conductor se mantiene en su sitio gracias a dos retenes tipo botón.

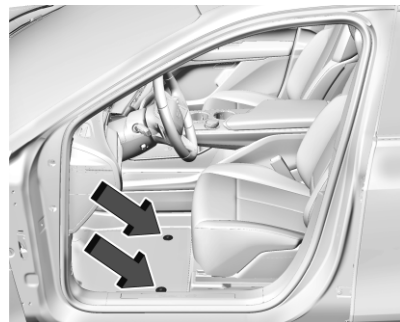

1. Tire hacia arriba de la parte trasera del tapete para desacoplar cada uno de los retenes y retire el tapete.
2. Vuelva a colocarlo alineando las aberturas del retén del tapete sobre los retenes y presione el tapete para que entre en su sitio.
3. Asegúrese de que el tapete quede fijo en su sitio. Asegúrese de que el tapete no interfiera con los pedales.

---

**Limpieza de tapetes de hule (tapetes y revestimientos para todo clima)**

Consulte "Vinilo/Hule" bajo *Cuidado interior*

⇒ 362 respecto a información de limpieza importante.



## Servicio y mantenimiento

### Información general

Información general .....368

### Programa de mantenimiento

Programa de mantenimiento .....369

### Inspección de vehículo de múltiples puntos (MPVI)

Inspección de vehículo de múltiples puntos (MPVI) .....370

### Revisiones y servicios del propietario

Servicio y verificaciones propietario .....371

### Líquidos, lubricantes

#### y partes recomendadas

Líquidos y lubricantes recomendados ..... 372

### Registros de mantenimiento

Registros de mantenimiento .....373

## Información general

Su vehículo representa una inversión importante. Esta sección describe el mantenimiento requerido para el vehículo.

Siga esta programación para ayudar a proteger su vehículo contra gastos de mantenimiento mayores debidos a la negligencia o mantenimiento inadecuado. También podría ayudar a mantener el valor del vehículo al venderlo. Es responsabilidad del propietario realizar todos los servicios de mantenimiento.

Su distribuidor cuenta con técnicos especializados que pueden realizar el mantenimiento adecuado utilizando partes genuinas de repuesto. También cuenta con herramientas y equipos actualizados para obtener diagnósticos rápidos y precisos. Muchos distribuidores incluso cuentan con horario extendido los sábados, transporte de cortesía y programación de citas en línea para ayudarle con sus necesidades de servicio.

Su distribuidor reconoce la importancia de brindarle servicios de mantenimiento y reparaciones a un precio competitivo. Con técnicos especializados, el distribuidor es a donde debe acudir para mantenimiento

de rutina como rotaciones de llantas, así como artículos de mantenimiento adicionales como llantas, frenos, baterías y hojas de limpiaparabrisas.

### Precaución

Los daños causados por mantenimiento inadecuado podrían conllevar reparaciones costosas, que podrían no estar cubiertas por la garantía del vehículo. Los intervalos de mantenimiento, verificaciones, inspecciones, niveles de fluidos y lubricantes son importantes para mantener este vehículo en buenas condiciones de operación.

No realice lavados químicos no aprobados por GM en el vehículo. El uso de lavados, solventes, limpiadores, o lubricantes que no estén aprobados por GM podría dañar el vehículo, y requerir reparaciones costosas que no están cubiertas por la garantía del vehículo.

La rotación de llantas y los servicios requeridos son responsabilidad del propietario del vehículo. Se recomienda llevar su vehículo al distribuidor para que se realicen estos servicios cada 12,000 km/7,500 millas.

El mantenimiento adecuado del vehículo ayuda a mantenerlo en buenas condiciones de operación.

Los servicios adicionales requeridos son para vehículos que:

- Llevan pasajeros y carga dentro de los límites recomendados en la etiqueta de Información de Llantas y Carga. Consulte *Límites de carga del vehículo* ⇨ 178.
- Se conducen sobre superficies de caminos razonables, dentro de los límites legales de manejo.



### Advertencia

El realizar trabajos de mantenimiento puede ser peligroso y causar lesiones graves. Sólo realice el trabajo de mantenimiento si cuenta con la información, herramientas y equipos adecuados. Si no cuenta con ellos, acuda con su distribuidor o concesionario para que un técnico capacitado haga el trabajo. Consulte *Realizar su propio servicio* ⇨ 295.

## Programa de mantenimiento

### Rotación de llantas y servicios requeridos cada 12,000 km (7,500 mi) o Cada 12 Meses – lo que ocurra primero

Las llantas se rotan para lograr un desgaste más uniforme para todas las llantas. La primera rotación es la más importante.

En cualquier momento que se observe desgaste inusual, rote las llantas lo antes posible, revise la presión de inflado adecuada de la llanta o revise respecto a llantas o ruedas dañadas. Si continúa el desgaste inusual después de la rotación, revise la alineación de la rueda. Consulte *Cuándo se deben reemplazar las llantas* ⇨ 339 y *Reemplazo de rueda* ⇨ 343.

- Realice la inspección de vehículo de múltiples puntos. Consulte *Inspección de vehículo de múltiples puntos (MPVI)* ⇨ 370.
- Lubrique los componentes de la carrocería. Consulte *Cuidado exterior* ⇨ 358.

### Servicios requeridos

#### Cada 36,000 km (22,500 millas)

Reemplace el filtro de aire del compartimiento del pasajero. O cada 24 meses, lo que suceda primero. Se puede necesitar un reemplazo más

frecuente del filtro de aire del compartimiento de pasajeros si se conduce en áreas con tráfico pesado, calidad de aire deficiente, altos niveles de polvo, u otros alérgenos ambientales. El reemplazo del filtro de aire del compartimiento de pasajeros también se puede necesitar si hay flujo de aire reducido, empañamiento de ventanas, u olores. Su distribuidor GM puede ayudar a determinar cuándo reemplazar el filtro.

#### Cada 72,000 km (45,000 millas)

- Cambie el fluido de la unidad de impulso eléctrico. Consulte *Líquidos y lubricantes recomendados* ⇨ 372.

#### Cada 161,000 km (100,000 millas)

Reemplace el cofre y/o los puntales neumáticos de soporte de elevación de la carrocería. O cada 10 años, lo que suceda primero. Consulte *Puntal(es) neumáticos* ⇨ 312.

#### Cada 240,000 km (150,000 millas)

Drene y llene los circuitos de refrigerante. O cada cinco años, lo que suceda primero. Consulte *Sistema de enfriamiento* ⇨ 302.

## Revisiones y servicios del propietario

### Cada cinco años

Reemplace el fluido de frenos cada cinco años. Consulte *Líquido de frenos* ⇨ 306.

### Cada siete años

Reemplace el desecante de aire acondicionado cada siete años. Este servicio ayuda en la longevidad y operación eficiente del sistema de aire acondicionado. Este servicio puede ser complejo. Visite a su distribuidor.

## Inspección de vehículo de múltiples puntos (MPVI)

Una inspección de vehículo de múltiples puntos (MPVI) realizada por un técnico capacitado es una evaluación de mantenimiento de su vehículo. El beneficio de la MPVI es identificar sobre los elementos del servicio que requieren atención inmediata y aquellos que pueden requerir atención en el futuro.

El técnico realizará las siguientes verificaciones en su vehículo. Puede obtener una copia de la lista de verificación MPVI correspondiente en el sitio web del Servicio Certificado de GM

de su país. Para obtener una lista completa de verificaciones, inspecciones y servicios, consulte a su distribuidor.

Es posible que algunos elementos no se apliquen a su vehículo y/o región.

### Diagnósticos

- OnStar activo, si está equipado
- Historial de servicio/revisión de llamados a revisión

### Luces exteriores

- Inspección visual

### Parabrisas y limpiadores

- Inspección visual

### Batería 12 Voltios

- Inspección visual de la batería
- Resultados de prueba de batería
- Cables y conexiones de batería

### Sistemas, fluidos, e inspección de fugas visibles

- Unidad eléctrica de impulso
- Eje de impulso

- Caja de transferencia
- Sistema eléctrico de enfriamiento de componentes electrónicos
- Líquido de lavado del parabrisas

### Inspección de llantas

- Presión de llantas, profundidad de dibujo, y desgaste
- Rotación, si es aplicable
- Verificación de alineación, opcional
- Restablecimiento de monitor de presión de llantas
- Compruebe la fecha de caducidad del sellador de llantas, si aplica
- Verificación de llanta de repuesto, si está equipado

### Frenos

- Verificación de sistema de frenos

### Inspecciones visibles y funcionales

- Componentes de cinturón de seguridad
- Pedal del acelerador
- Filtro de aire de compartimiento de pasajeros, si está equipado

- Mangueras
- Amortiguadores y suspensión
- Componentes de dirección
- Fundas de eje o eje de impulso y juntas en U
- Puntales de elevación de compartimento, si está equipado
- Tapetes asegurados, sin interferencia con pedales
- Claxon
- Interruptor de motor de arranque

#### Lubricar

- Componentes de chasis

## Revisiones y servicios del propietario

### Servicio y verificaciones propietario

- Al menos dos veces al año, pida que se efectúe servicio de lavado de tren inferior. Vea "Mantenimiento de la carrocería" en *Cuidado exterior* ⇨ 358.

## Líquidos, lubricantes y partes recomendadas

### Líquidos y lubricantes recomendados

Los fluidos y lubricantes identificados a continuación por nombre, o especificación, incluyendo fluidos o lubricante no indicados aquí, se pueden obtener a partir de su distribuidor.

Uso	Líquido/lubricante
Unidad eléctrica de impulso	Fluido de transmisión automática DEXRON ULV.
Sistema de frenos hidráulico	Líquido de frenos hidráulico DOT 4 aprobado por GM.
Cilindros de seguro de llave, cofre y bisagras de puerta trasera	Lubricante multipropósito, Superlube. Visite a su distribuidor.
Circuitos de refrigerante del vehículo	Use sólo ACDelco Premix (Mezcla 50/50 de agua des-ionizada y refrigerante DEX-COOL). Visite a su distribuidor.
Líquido lavaparabrisas	Fluido del lavaparabrisas automotriz que cumpla con los requerimientos regionales de protección contra congelación.



## Datos técnicos

### Identificación del Vehículo

Número de identificación del vehículo (NIV) .....	374
Identificación de partes de servicio .....	374

### Datos del vehículo

Capacidades/especificaciones .....	374
------------------------------------	-----

## Identificación del Vehículo

### Número de identificación del vehículo (NIV)



El identificador legal se encuentra en la esquina delantera del tablero de instrumentos, en el lado del conductor del vehículo. Se puede ver a través del parabrisas desde fuera del vehículo. El Número de identificación del vehículo (NIV) también aparece en el Certificado del Vehículo y en las etiquetas de Partes de Servicio y certificado del título y registro.

### Identificación de partes de servicio

Puede haber un código de barras grande en la etiqueta de certificación en el pilar central que puede escanear para la siguiente información:

- Número de identificación del vehículo (NIV)
- Designación del modelo

- Información de la Pintura
- Opciones de producción

Si no hay un código de barras grande en esta etiqueta, encontrará esta misma información en la etiqueta dentro de la cajuela.

## Datos del vehículo

### Capacidades/especificaciones

Las siguientes capacidades aproximadas se dan en unidades métricas y sus conversiones en unidades inglesas.

Consulte *Líquidos y lubricantes recomendados* ⇨ 372 para más información.

Aplicación	Capacidades	
	Unidades métricas	Sistema inglés
Refrigerante del aire acondicionado	Para conocer el tipo y la cantidad de carga del refrigerante del sistema de aire acondicionado, consulte la etiqueta del refrigerante ubicada bajo el cofre. Consulte a su distribuidor para más información.	
Sistemas de enfriamiento*	Consulte a su distribuidor.	
Par de la tuerca de la rueda	190 N•m	140 lbs pie
Todas las capacidades son aproximadas. Al agregar, cerciórese de llenar al nivel aproximado, conforme a las recomendaciones de este manual. Vuelva a verificar el nivel del fluido después de llenar.		
*Los procedimientos de recarga o adición de refrigerante pueden ser complejos. Consulte a su distribuidor.		



## Información al cliente

### Información al cliente

Procedimiento de Satisfacción al Cliente .....	376
Oficinas de atención al cliente .....	377
Cuenta y soporte al cliente en línea .....	377
Asistencia en el Camino .....	378
Norma de Radiofrecuencia .....	381

### Elaboración de informes sobre defectos de seguridad

Cómo informar defectos de seguridad a General Motors .....	381
--	-----

### Grabación de datos y privacidad del vehículo

Grabación de datos y privacidad del vehículo .....	381
Cyberseguridad .....	382
Grabadoras de datos eventos .....	382
OnStar .....	383
Sistema de Infoentretenimiento .....	383

## Información al cliente

### Procedimiento de Satisfacción al Cliente

#### Garantía extendida



¿Aceptó el plan de garantía extendida? General Motors recomienda este plan para complementar la garantía incluida en la compra del nuevo vehículo.

Visite a su distribuidor para obtener más detalles.

### Procedimiento de asistencia al cliente

La satisfacción y preferencia de los clientes son muy importantes para su distribuidor y General Motors.

En una situación normal, cualquier problema con la transacción, venta o uso del vehículo debe ser manejado por los departamentos de ventas o servicio de su distribuidor. Empero, reconocemos que a pesar de las buenas intenciones de todas las partes involucradas, a veces puede ocurrir un malentendido.

Si tiene algún problema que no haya sido manejado en forma satisfactoria por los medios normales, le sugerimos los pasos siguientes:

**Paso Uno:** Explique su caso al agente de servicio de su distribuidor, gerente de servicio, agente de ventas del distribuidor, o gerente de ventas, dependiendo de su caso. Asegúrese que todos tengan la información necesaria. Ellos están interesados en su satisfacción continua.

**Paso Dos:** Si su problema no se resolvió después del paso uno, comuníquese con el gerente general o al propietario del concesionario para escalar su inquietud.

**Paso Tres:** Si su caso no es resuelto en un plazo de tiempo razonable, por favor llame al Centro de Atención a Clientes (CAC) de General Motors, y proporcione la información siguiente:

- Nombre
- Dirección
- Número telefónico
- Año modelo
- Marca
- Número de identificación del vehículo (NIV)
- Kilometraje
- Fecha de entrega
- Descripción del problema
- Nombre del distribuidor
- Dirección del distribuidor

Vea *Oficinas de atención al cliente* ⇨ 377.

## Oficinas de atención al cliente

Para contactar el Centro de Atención a Clientes (CAC), use los números de teléfono que se listan en esta sección. La asistencia a clientes está disponible de lunes a viernes, de 08:00 a 20:00 horas, y los sábados de 09:00 a 15:00 horas.

Si tiene preguntas, puede enviar correos electrónicos al Centro de Atención a Clientes (CAC) a: asistencia.gmmexico@gm.com.

Para asistencia en inglés:  
mx\_gm\_customerassistance@gm.com.

### México

800-466-0811

800-508-0000

### Estados Unidos

1-800-222-1020

### Canadá

1-800-268-6800

### Nicaragua

00-1800-226-0510

### Otros países de Centro América y el Caribe

52-555-901-2369

## Cuenta y soporte al cliente en línea

### Experiencia de propietario en línea [my.chevrolet.com.mx](http://my.chevrolet.com.mx)

El Centro de Propietario no está disponible para ninguno de los países en la región de Centro América y el Caribe.

La experiencia del propietario en línea de Chevrolet permite la interacción con Chevrolet y mantiene información importante específica del vehículo en un lugar.

### Beneficios de la membresía

 : Descargue los manuales del propietario y vea videos prácticos específicos del vehículo.

 : Ver horarios de mantenimiento, alertas e Información de diagnóstico del vehículo. Programación de citas para servicio.

 : Vea e imprima los registros de servicio grabados automáticamente.

 : Seleccione un distribuidor preferido y vea las ubicaciones, mapas, números telefónicos, y horarios.

 : Rastree la información de garantía de su vehículo.

 : Vea recordatorios activos por Número de identificación del vehículo (NIV). Vea *Número de identificación del vehículo (NIV)* ⇨ 374.

 : Vea la información de cuenta OnStar (si está equipado).

 : Converse con alguno de nuestros representantes de apoyo en línea.

**Store** : Compre paquetes OnStar, Servicios conectados y Datos en línea.

Vea [my.chevrolet.com.mx](http://my.chevrolet.com.mx) para registrar su vehículo.

## Asistencia en el Camino

El programa de Asistencia en el Camino no está disponible para ninguno de los países en la región de Centro América y el Caribe.

Todos los vehículos nuevos se registran automáticamente en el programa de Asistencia en el camino. Los servicios están disponibles sin costo bajo los términos y condiciones del programa. El programa de asistencia en el camino no es parte, ni está incluido en la cobertura provista por la Garantía Limitada del Vehículo Nuevo.

La asistencia en el camino brinda asistencia al conductor y pasajeros mientras conduce el vehículo dentro de su ciudad de residencia o cualquier camino autorizado en México, los Estados Unidos o Canadá. Los servicios están sujetos a las limitaciones descritas más adelante en esta sección. La cobertura del programa varía según el país.

La Asistencia en el camino está disponible 24 horas al día, 365 días del año.

Este programa caduca a los tres años desde la fecha de venta del vehículo, independientemente del kilometraje del vehículo o los cambios de propietario.

Para más información sobre la renovación del programa y el final de su vigencia, póngase en contacto con el Centro de Atención a Clientes de Chevrolet en el 800-466-0811 o 800-508-0000.

## Servicios que se ofrecen

- **Cambio de llantas desinfladas:** Si no puede cambiar una llanta pinchada, el servicio de asistencia en el camino proporcionará servicio de grúa hasta la concesionaria Chevrolet más cercana. Es responsabilidad del conductor reparar o reemplazar la llanta. Este servicio se limita a la transferencia del vehículo a las instalaciones para su reparación.
- **Servicio de cerrajero:** El servicio para abrir el vehículo si lo ha cerrado y no tiene la llave. Podría ser posible abrir las puertas de su vehículo de manera remota si tiene OnStar. Por cuestiones de seguridad, el conductor debe presentar su identificación antes de que se proporcione el servicio.
- **\*Mensajes de emergencia:** Transmisión de mensajes telefónicos urgentes.
- **\*Llamadas de emergencia:** Llamada a servicios de emergencias.
- **\*Asistencia para la localización de distribuidores:** Información relativa a las direcciones y números de teléfono de los distribuidores de Chevrolet.

- **Grúa de emergencia:** Servicio de remolque hasta el distribuidor más cercano si no se puede conducir el vehículo.

En caso de que el vehículo se haya quedado sin carga, se podrá remolcar en el siguiente orden de prioridad:

- Al punto de carga más cercano que se muestra en la aplicación autorizada de GM.
- Al punto de carga del hogar del cliente ubicado en el domicilio de registro.
- Al distribuidor de vehículos eléctricos más cercano.

Si el vehículo se ve involucrado en un accidente durante un crimen, una infracción administrativa, o alguna infracción de las reglas de tránsito, el servicio de asistencia en el camino no brindará asistencia. Cuando el vehículo no esté accesible para ser remolcado, todas las maniobras requeridas para acceder al vehículo serán por cuenta del propietario.

Si el vehículo está en una ciudad fuera de su ciudad de residencia, el servicio de asistencia en el

camino se limita a mover el vehículo al distribuidor de vehículos eléctricos más cercano. Si desea que el vehículo sea llevado a otro distribuidor, se le pedirá que cubra la diferencia de costos al momento del servicio.

Si el vehículo no puede ser recibido por el distribuidor Chevrolet más cercano debido a conflictos de horarios, el vehículo será llevado a un lugar seguro, donde permanecerá hasta 48 horas, hasta que pueda llevarse al distribuidor. Si los costos de almacenamiento exceden la cantidad autorizada, el propietario es responsable de pagar la diferencia al momento del servicio. Póngase en contacto con el servicio de asistencia en el camino para obtener información sobre los montos autorizados.

- **\*Interrupción del viaje:** Este servicio se le proporciona si no puede utilizar su vehículo durante su viaje, y no es posible realizar la reparación en un concesionario Chevrolet el mismo día, requiriendo que el vehículo se quede en el concesionario durante una

noche o más. Si esto sucede, además de los servicios previamente enumerados y previa confirmación con el distribuidor, puede elegir entre las siguientes alternativas, dentro de los límites establecidos en las guías del servicio de asistencia en el camino. Si el costo excede el monto autorizado para estos servicios, deberá pagar la diferencia al momento del servicio:

- El servicio de asistencia en el camino hará arreglos para una estadía en hotel para todos los ocupantes del vehículo durante hasta dos noches.
- Se proveerá un auto rentado durante hasta dos días, y el vehículo debe regresar al destino original, excluyendo vehículos con capacidad de carga mayor a 3.5 toneladas.
- Transporte de cortesía: Si prefiere continuar su viaje hacia el destino planeado o volver a su lugar de residencia, y el viaje requiere de más de 8 horas de manejo en carretera, se arreglará el transporte para el conductor y los pasajeros en autobús de primera clase o vuelo en clase turista hacia el destino elegido por asistencia en el camino,

dependiendo de la disponibilidad. Aplican restricciones dependiendo de las especificaciones del vehículo.

- Si está en la carretera, se le dará el servicio de taxi a la estación de autobuses o aeropuerto más cercano.
- **\*Transporte de cortesía para recoger el vehículo:** Transporte para recoger el vehículo después de completar las reparaciones. Una vez que el distribuidor haya informado que el vehículo está reparado, el servicio de asistencia en el camino proveerá un servicio de ida en autobús o aerolínea comercial (sujeto a disponibilidad) para la persona designada por usted, para recoger el vehículo en el distribuidor si no se encuentra en la misma ciudad que ésta.

\*Estos servicios no se proporcionan para residentes de EE.UU o Canadá. El pago de todos los servicios proporcionados en EE.UU. o Canadá es responsabilidad del propietario, y asistencia en el camino reembolsará dichos gastos.

### Servicios que no se incluyen en Asistencia en el Camino

Asistencia en el camino no cubre ni reembolsa los servicios siguientes:

- Los eventos causados por fraudes o mala fe del conductor.
- Inmovilización de vehículos debido a circunstancias de fuerza mayor o no previsible, como fenómenos naturales de naturaleza extraordinaria, temblores, erupciones volcánicas y otras tormentas tipo ciclón.
- Inmovilización del vehículo debido a situaciones que surjan de accidentes causados por el conductor del vehículo o terceros. Esto incluye cualquier suceso que cause lesiones físicas al vehículo o los ocupantes provocadas por fuerzas externas.
- Actos de terrorismo, tumultos o acciones de la policía o fuerzas armadas que eviten brindar los servicios en el tiempo adecuado.
- El servicio de comidas, bebidas, llamadas u otros costos extra. Los costos de alojamiento aplican sólo para México, en los términos y condiciones del programa de asistencia en el camino.

- Cualquier daño al vehículo no intencional, derivado de los servicios provistos.
- El costo de la grúa al elegir un distribuidor Chevrolet que está cerca del almacenamiento temporal para el vehículo descompuesto.
- El costo de las maniobras requeridas para llegar al vehículo cuando no está accesible para remolcarlo.

Los costos de reparación de rutina del vehículo no están cubiertos por el programa de asistencia en el camino. Para más información, consulte la garantía del vehículo nuevo.

### Contacto con asistencia en el camino

Los servicios de asistencia en el camino son gratuitos y están disponibles las 24 horas del día, los 365 días del año. Los costos sólo se generan en situaciones que exceden los límites del programa; algunos de los cuales están listados en esta sección.

Para contactar la asistencia en el camino por teléfono, use los números que se listan a continuación:

#### México

800-466-0811

800-508-0000

#### Estados Unidos

1-800-222-1020

#### Canadá

1-800-268-6800

#### Correo electrónico

asistencia.gmmexico@gm.com

*Chevrolet se reserva el derecho de hacer cualquier cambio o discontinuar el programa de Servicio de asistencia en el camino en cualquier momento, sin previa notificación.*

### Norma de Radiofrecuencia

Este vehículo tiene sistemas que operan en frecuencia de radio que cumple con los requisitos de la NOM-EM-016-SCFI-2015 or NOM-208-SCFI-2016 y el Cuadro Nacional de Atribución de Frecuencias.

La operación de este equipo está sujeta a las siguientes dos condiciones:

1. Es posible que este equipo o dispositivo no cause interferencia perjudicial.

2. Este equipo o dispositivo debe aceptar cualquier interferencia, incluyendo la que pueda causar su operación no deseada.

## Elaboración de informes sobre defectos de seguridad

### Cómo informar defectos de seguridad a General Motors

Además de notificar a la NHTSA (o Transport Canada) en una situación como ésta, notifíquelo también a General Motors.

En los EUA, llame al 1-800-222-1020, o escriba a:

División motores de Chevrolet  
Centro de Atención a Clientes de Chevrolet  
P.O. Box 33170  
Detroit, MI 48232-5170

En Canadá, llame al 1-800-263-3777 (Inglés) o al 1-800-263-7854 (Francés), o escriba a:

Centro de Atención al Cliente  
General Motors of Canada Company  
500 Wentworth Street W  
Oshawa, ON (Encendido) L1J 0C5

En México, llame al 800-466-0811 u 800-508-0000.

En otros países de Centro América y el Caribe, llame al 52-555-901-2369.

## Grabación de datos y privacidad del vehículo

El vehículo tiene una cantidad de computadoras que registran información sobre el desempeño del vehículo y cómo se maneja o utiliza. Por ejemplo, el vehículo usa módulos de computadora para monitorear y controlar el desempeño de la unidad eléctrica de impulso, para monitorear las condiciones para el despliegue de la bolsa de aire y para desplegarlas en una colisión y, si está equipado, para suministrar frenado antibloqueo y ayudar al conductor a controlar su vehículo. Estos módulos pueden almacenar datos para ayudar al técnico del distribuidor a dar servicio al vehículo o para ayudar a GM a mejorar la seguridad o funciones. Algunos módulos pueden almacenar también datos sobre cómo se opera el vehículo, tal como la tasa de consumo de energía o velocidad promedio. Estos módulos pueden retener preferencias personales, como ajustes de radio, posiciones de asiento y ajustes de temperatura.

## Cyberseguridad

GM recolecta la información sobre el uso de su vehículo incluyendo la información relacionada con la operación y la seguridad. Recolectamos esta información para proporcionar, evaluar, mejorar, y solucionar problemas a nuestros productos y servicios y para desarrollar nuevos productos y servicios. La protección de los sistemas electrónicos del vehículo y los datos del cliente contra acceso o control electrónico externo no autorizado es importante para GM. GM mantiene normas, prácticas, reglamentos y controles de seguridad apropiados destinados a defender el vehículo y el ecosistema de servicio del vehículo contra acceso electrónico no autorizado, detectando posible actividad maliciosa en redes relacionadas, y respondiendo a incidentes de ciberseguridad con sospecha en una manera oportuna, coordinada y efectiva. Los incidentes de seguridad podrían tener impacto en su seguridad o comprometer sus datos privados. Para minimizar los riesgos de seguridad, no conecte el sistema electrónico de su vehículo a dispositivos no autorizados o conecte su vehículo a ninguna red desconocida o que no sea de confianza (tal como Bluetooth, Wi-Fi o tecnología similar).

En el caso de cualquier sospecha de cualquier incidente de que tenga impacto en sus datos o la operación segura de su vehículo, por favor deje de operar su vehículo y póngase en contacto con su distribuidor.

## Grabadoras de datos eventos

Este vehículo está equipado con un Grabador de datos de evento (EDR). El objetivo principal de un registrador de datos de evento (EDR) es registrar, en ciertas situaciones de colisión o similares a una colisión, tales como un despliegue de la bolsa de aire o un impacto con un obstáculo de la carretera, los datos que ayudarán a entender cómo funcionaron los sistemas del vehículo. El EDR está diseñado para registrar los datos relacionados con los sistemas de dinámica y seguridad del vehículo por un período corto de tiempo, usualmente 30 segundos o menos. El EDR en este vehículo está diseñado para registrar datos tales como:

- Cómo operaban diversos sistemas en su vehículo:
- Si los cinturones de seguridad del conductor y pasajero estaban abrochados o no;

- Cuánto estaba presionando el conductor el acelerador o pedal del freno (en caso de haberlo hecho); y,
- A qué velocidad viajaba el vehículo.

Estos datos pueden ayudar a proveer una mejor comprensión de las circunstancias en las cuales ocurren colisiones y lesiones.

### Nota

Los datos EDR se registran solamente si ocurre una situación de colisión importante; el EDR no registra datos bajo condiciones normales de manejo y tampoco datos personales (por ejemplo: nombre, género, edad y ubicación de la colisión). Sin embargo, otros organismo, tales como las fuerzas y cuerpos de seguridad, podrían combinar los datos EDR con el tipo de datos de identificación personal adquiridos rutinariamente durante la investigación de una colisión.

Para leer los datos registrados por un EDR se requiere de equipo especial y se necesita acceder al vehículo o al EDR. Además del fabricante del vehículo, otros organismos como las fuerzas y cuerpos de seguridad que tienen el equipo especial pueden leer la información si tienen acceso al vehículo o al EDR.

GM no accederá a estos datos ni los compartirá con otros a menos que sea con el consentimiento del propietario del vehículo o, si el vehículo está arrendado, con el consentimiento del arrendatario; en respuesta a una petición oficial por la policía u oficina de gobierno similar; como parte de la defensa de litigio de GM a través del proceso de descubrimiento; o según lo permita la ley. Los datos que GM recolecta o recibe pueden usarse también para fines de investigación de GM o pueden ponerse a disposición a terceros para fines de investigación, siempre que sea necesario y que los datos no estén ligados a un vehículo o propietario específico.

## OnStar

Si el vehículo está equipado con OnStar y cuenta con un plan de servicio activo, se pueden recolectar y transmitir datos adicionales por medio del sistema OnStar. Esto incluye información acerca de la operación del vehículo; colisiones en que involucró el vehículo; el uso del vehículo y sus funciones, incluyendo infoentretenimiento; y la ubicación y velocidad GPS aproximada del vehículo.

Consulte los Términos y condiciones de OnStar y la Declaración de privacidad en el sitio web de OnStar.

Vea *Información adicional de OnStar* ⇨ 385.

## Sistema de Infoentretenimiento

Si el vehículo está equipado con un sistema de navegación como parte del sistema de infoentretenimiento, el uso del mismo puede traducirse en el almacenamiento de destinos, direcciones, números telefónicos y otra información de viaje. Vea la sección de infoentretenimiento para obtener mayor información sobre los datos almacenados y sobre las instrucciones para borrarlos.



## OnStar

### Descripción general OnStar

Descripción general OnStar ..... 384

### Servicios OnStar

Emergencias ..... 385

Seguridad ..... 385

### Información adicional de OnStar

Información adicional de OnStar ..... 385

## Descripción general OnStar

Si está equipado, este vehículo cuenta con un sistema integral que puede conectarse con un Asesor OnStar para obtener servicios de emergencia, seguridad, navegación, conectividad y diagnósticos.



 Botón OnStar blanco

 Botón azul OnStar

 Botón de emergencia

Este manual describe funciones de OnStar, que podrían o no ser parte de su vehículo debido a: equipo opcional que no fue comprado con el vehículo; variaciones de modelo; especificaciones del país; funciones y aplicaciones que pueden no estar disponibles en su región; o debido a cambios posteriores a la impresión de este manual.

Consulte la documentación de compra específica para su vehículo, para confirmar las funciones aplicables.

El sistema OnStar no se encuentra disponible en ninguno de los países de la región de Centroamérica y el Caribe.

La luz de estado del sistema OnStar está al lado de los botones OnStar. Si la luz de estado está:

- Verde: El sistema está listo.
- Verde parpadeante: En una llamada.
- Rojo: Indica un problema.

Presione  o llame al 01-800-083-4994 para hablar con un Asesor.

Presione  para contestar y finalizar llamadas entrantes con un Asesor OnStar en vivo.

Presione  para conectar con un Asesor para:

- Verificar la información de la cuenta o actualizar la información de contacto.
- Obtener instrucciones de manejo. Requiere el Plan de seguridad, Plan de acceso ilimitado, y Plan de datos ilimitados.
- Recibir una verificación de Diagnósticos Por Solicitud de los sistemas operativos centrales del vehículo.

- Recibir asistencia en el camino.

Presione  para obtener una conexión prioritaria al Asesor, disponible las 24 horas, los 7 días de la semana para:

- Obtener ayuda en una emergencia.
- Sea un buen ciudadano póngase en contacto con un Asesor para ayudar a alguien que lo necesite.
- Obtener asistencia en climas difíciles u otras situaciones de crisis y encontrar rutas de evacuación.

## Servicios OnStar

### Emergencias

Con la Respuesta Automática de Accidente, en muchos accidentes, los sensores integrados pueden alertar automáticamente a un Asesor OnStar capacitado que se conecta de inmediato al vehículo para ayudar.

Presione  para una conexión prioritaria con un Asesor OnStar que se puede poner en contacto con proveedores de servicio de emergencia, dirigirlos a su ubicación exacta, y transmitir información importante.

Con Asistencia en crisis de OnStar, Asesores especialmente capacitados están disponibles las 24 horas del día, los 7 días de la semana, para proporcionar un punto central de contacto, asistencia e información durante una crisis.

### Seguridad

Si está equipado, OnStar proporciona estos servicios:

- Con Asistencia en el Camino, los Asesores pueden localizar un proveedor de servicio cercano para ayudar con una llanta pinchada o pasar corriente a la batería.
- Con Asistencia de Vehículos Robados, los asesores OnStar pueden usar el GPS para localizar el vehículo y ayudar a las autoridades a recuperarlo rápidamente.
- Con Bloqueo remoto de ignición, si está equipado, OnStar puede bloquear el arranque del vehículo.
- Con Desaceleración de vehículos robados, si está equipado, OnStar puede trabajar con las agencias de policía para desacelerar gradualmente el vehículo.

## Información adicional de OnStar

### Servicio de transferencia

Presione  para solicitar información de elegibilidad para transferencia a cuenta. El Asesor puede cancelar o cambiar la información de la cuenta.

### Reactivación para los siguientes propietarios

Presione  y siga las instrucciones para hablar con un Asesor tan pronto como sea posible. El Asesor actualizará los registros del vehículo y explicará las ofertas del servicio OnStar o conectado y las opciones.

### Cómo funciona el servicio OnStar

La Respuesta Automática de Accidente, los servicios de emergencia, la asistencia en crisis, la Asistencia de Vehículos Robados, el diagnóstico del vehículo, los Servicios remotos, y la asistencia en el camino están disponibles en la mayoría de los vehículos. Todos los servicios OnStar no están disponibles en todos los lugares ni en todos los vehículos. Para mayor información, una descripción completa

de los servicios OnStar, las limitaciones del sistema, y los términos y condiciones de OnStar, visite [www.onstar.com.mx](http://www.onstar.com.mx).

OnStar o los servicios conectados funcionan únicamente si su vehículo está en un lugar en el que OnStar tenga convenio con un proveedor de servicio inalámbrico para poder dar el servicio en dicha zona, y si el proveedor de servicio inalámbrico tiene la cobertura, la capacidad de red, la recepción, y la tecnología compatible con OnStar o servicios conectados. Los servicios que incluyen información sobre la ubicación del vehículo no podrán funcionar a menos que haya señal GPS disponible, sin obstrucciones y compatible con el hardware de OnStar. El servicio de OnStar o de conexión podría no funcionar si el equipo de OnStar no está instalado o no se le ha dado el mantenimiento adecuado. Si se agrega, conecta o modifica el equipo o software, los servicios OnStar o de conexión podrían no funcionar. Otros problemas fuera del control de OnStar - tales como colinas, edificios altos, túneles, clima, diseño del sistema eléctrico y la arquitectura del vehículo, daños al vehículo durante una colisión o exceso de tráfico o sobrecarga de la red de telefonía inalámbrica - pueden evitar el servicio.

Vea *Norma de Radiofrecuencia* ⇨ 381.

El presente servicio es prestado a través de una red pública de telecomunicaciones debidamente autorizada en la República Mexicana.

### OnStar.com.mx

El sitio de Internet proporciona acceso a la información de cuenta, permite administrar el servicio OnStar, y permite ver videos de cada servicio. Obtenga los precios del plan de servicio y regístrese para los diagnósticos del vehículo de OnStar. Haga clic en la pestaña "Mi cuenta" en la página de inicio. La navegación y servicios proporcionados del sitio web pueden variar en cada país.

### Número de identificación personal de OnStar (NIP)

Se requiere un NIP para acceder a algunos de los servicios de OnStar, como abrir y cerrar las puertas de manera remota y la asistencia de vehículos robados. Se le solicitará que cambie el NIP la primera vez que hable con un Asesor. Para cambiar el NIP de OnStar, llame a OnStar y proporcione el NIP actual al Asesor.

### Garantía

El equipo OnStar podría estar garantizado como parte de la Garantía limitada del vehículo nuevo. El fabricante del vehículo proporciona información detallada de la garantía.

### Idiomas

El vehículo puede programarse para responder en varios idiomas. Presione  y pregunte por un Asesor. Los asesores están disponibles en inglés y español.

### Problemas potenciales

OnStar no puede realizar Desbloqueo remoto de puerta ni brindar Asistencia de vehículos robados después de que el vehículo haya estado apagado por un periodo prolongado sin haber arrancado. Para averiguar la duración que plica para el vehículo, póngase en contacto con un Asesor OnStar presionando  o llamando al 01-800-083-4994. Si el vehículo no se ha arrancado por un periodo prolongado de tiempo, OnStar se puede poner en contacto con Asistencia en el Camino o un cerrajero para ayudar a tener acceso al vehículo.

## Sistema de Posicionamiento Global (GPS)

- La obstrucción del GPS podría ocurrir en ciudades grandes con edificios altos, en estacionamientos, en los alrededores de aeropuertos, en túneles, y pasos a desnivel; o en áreas con demasiados árboles. Si las señales GPS no están disponibles, el sistema OnStar debería funcionar para llamar a OnStar. Sin embargo, OnStar podría tener dificultades para identificar la ubicación exacta.
- En situaciones de emergencia, OnStar puede usar la última ubicación de GPS guardada para enviar la ayuda de emergencia.
- La pérdida temporal de GPS podría hacer que se pierda la capacidad de enviar la ruta de navegación paso a paso. El Asesor podría dar una ruta por comandos de voz o podría solicitar llamar nuevamente cuando el vehículo esté en un área abierta.

## Antenas celulares y GPS

La recepción celular es necesaria para que OnStar envíe señales remotas al vehículo. No coloque artículos sobre o cerca de la antena para evitar bloquear la recepción celular o de GPS.

## Mensaje No es posible conectar con OnStar

Si la cobertura celular es limitada o la red celular ha alcanzado la capacidad máxima, este mensaje podría aparecer. Presione  para intentar llamar nuevamente o intente llamar después de conducir algunos kilómetros hacia alguna otra área de cobertura celular.

## Problemas con el vehículo y la energía

Los servicios de OnStar requieren el sistema eléctrico del vehículo, servicio inalámbrico y tecnologías satelitales GPS para estar disponibles y que las funciones tengan un correcto funcionamiento. Estos sistemas podrían no funcionar si la batería está desconectada o descargada.

## Equipo eléctrico añadido

El sistema OnStar está integrado en la arquitectura eléctrica del vehículo. No añade ningún equipo eléctrico. El equipo eléctrico añadido podría interferir con la operación del sistema OnStar y hacer que no funcione.

## Actualizaciones de software de vehículo

OnStar o GM pueden entregar actualizaciones o cambios de software remotamente al vehículo sin aviso o consentimiento adicional.

Estas actualizaciones o cambios pueden mejorar o mantener la seguridad, protección, o la operación del vehículo o los sistemas del vehículo. Las actualizaciones o cambios de software pueden afectar o borrar datos o ajustes que estén guardados en el vehículo, tales como destinos de navegación guardados, o estaciones de radio pre-establecidas. OnStar o GM no son responsables por datos o ajustes afectados o borrados. Estas actualizaciones o cambios también pueden recolectar información personal. Tal recolección se describe en la declaración de privacidad de OnStar o se divulga por separado al momento de la instalación. Estas actualizaciones o cambios también pueden causar que un sistema se comunique automáticamente con los servidores de GM para recolectar información sobre el estado del sistema del vehículo, identificar si hay actualizaciones o cambios disponibles, o entregar actualizaciones o cambios. Un acuerdo OnStar activo constituye el consentimiento para estas actualizaciones o cambios de software y el acuerdo de que OnStar o GM pueden entregarlos de forma remota al vehículo.

## Privacidad

El responsable del tratamiento de sus datos personales será OnStar de México, S. de R.L. de C.V., con domicilio en Avenida Ejército Nacional No. 843, Colonia Granada, Delegación Miguel Hidalgo, C.P. 11520, México, D.F.

También podemos recolectar información a partir de su vehículo, incluyendo: su Número de identificación del vehículo (VIN): el fabricante, modelo y año de su vehículo; el número de matrícula del vehículo; información sobre su distribuidor GM de venta o preferido; información sobre la operación del vehículo (incluyendo códigos de problema de diagnóstico, presión de llanta, y lecturas del odómetro); información sobre colisiones que involucren el vehículo, la dirección desde la que fue golpeado, qué bolsas de aire se desplegaron y uso del cinturón de seguridad; información sobre el uso del vehículo y sus funciones, como si un dispositivo móvil se ha conectado con su vehículo; y en circunstancias limitadas, la ubicación geográfica y velocidad de GPS (posicionamiento satelital global) aproximadas del vehículo.

Sus datos personales serán tratados para las siguientes finalidades: (i) para proveerle los servicios que Usted ha solicitado (respuesta

automática de accidentes, servicios de emergencia a distancia, asistencia en caso de robo de su vehículo, instrucciones para llegar a su destino); (ii) para mantener actualizados nuestros registros y para que podamos resolver sus consultas; (iii) para solucionar problemas y propósitos de investigación; (iv) para proteger su seguridad y la de otros; (v) para evitar fraudes o el uso incorrecto del servicio OnStar; (vi) para los casos señalados por la ley o las autoridades; (vii) para llevar a cabo actividades de marketing y actividades promocionales; (viii) para permitir a OnStar, General Motors de México, S. de R.L. de C.V., General Motors LLC y todas las subsidiarias, afiliadas o cualquier sociedad del mismo grupo empresarial al que pertenezca OnStar, llevar a cabo actividades de publicidad (ofrecimiento de productos, servicios e información); y (ix) para prospección comercial y análisis estadísticos y de mercado.

Es importante mencionar que, las finalidades (i), (ii), (iii), (iv), (v) y (vi), dan origen y son necesarias para mantener nuestra relación jurídica. Por otra parte, las finalidades (vii), (viii) y (ix), no dan origen y tampoco son necesarias para mantener nuestra relación jurídica y, por lo tanto, para este propósito, ponemos a su disposición el

mecanismo habilitado en nuestro Centro de Atención a Clientes en el teléfono: 01800-0834994 o por medio del correo electrónico: [privacidadmexico@onstar.com](mailto:privacidadmexico@onstar.com), para que en su caso, pueda manifestar su negativa a que los datos personales sean tratados para los fines señalados en los números (vii), (viii) y (ix).

Para conocer la versión integral del presente aviso de privacidad, visite nuestra página en internet [www.onstar.com.mx](http://www.onstar.com.mx)

## OnStar - Reconocimientos de software

Para obtener el código fuente bajo GPL, LGPL, MPL, y otras licencias de fuente abierta, que estén contenidas en este producto, visite <https://opensource.lge.com>. Además del código fuente, todos los términos de licencia referidos, renunciaciones de garantía, y avisos de derechos reservados están disponibles para descarga. Esta oferta es válida por un periodo de tres años después de nuestro último embarque de este producto. Esta oferta es válida para cualquier persona que reciba esta información.

---

\*Provisto a través de LG Electronics Inc., que es exclusivamente responsable de las disposiciones del cumplimiento OSS relacionado.

--	--

## Servicios conectados

### Servicios conectados

Navegación .....	390
Conectividad .....	390
Diagnósticos .....	391

## Servicios conectados

### Navegación

La navegación requiere un plan de servicio OnStar o de conexión específico.

Presione  para solicitar Instrucciones paso a paso o recibirlas en la pantalla de navegación del vehículo, si está equipada. Una transferencia de destino desde OnStar mostrará la vista de detalle del destino cuando se transfiera de OnStar a la aplicación de Navegación. Vaya a [www.onstar.com.mx](http://www.onstar.com.mx) para consultar la cobertura de mapas. Se requiere plan de navegación. Los Servicios varían según el modelo.

### Navegación Paso a Paso

1. Presione  para conectarse con un Asesor.
2. Las instrucciones solicitadas se descargarán en el vehículo.

### Descarga de destino

Las instrucciones se pueden enviar a la pantalla de navegación del vehículo, si está equipado.

Presione , después pida al Asesor que descargue las instrucciones al sistema de navegación del vehículo, si está equipado.

Después de terminar la llamada, presione el botón Ir en la pantalla de navegación para iniciar las instrucciones de conducción. Las rutas que se envían a la pantalla de navegación solo se pueden cancelar a través de la pantalla de navegación.

Para información sobre la descarga de destinos, y la cobertura de los mapas, visite [www.onstar.com.mx](http://www.onstar.com.mx).

### Conectividad

Los siguientes servicios ayudan a permanecer conectado.

Para la cobertura de los mapas, consulte [www.onstar.com.mx](http://www.onstar.com.mx).

### Punto Acceso Wi-Fi

Si está equipado, el vehículo tiene un punto de acceso Wi-Fi integrado que proporciona acceso a Internet y contenido de red hasta 5G (si está equipado y activado). Se pueden conectar varios dispositivos. Se requiere un plan de datos. Use los controles en el vehículo únicamente cuando sea seguro hacerlo.

1. Para recuperar información del punto de acceso Wi-Fi, toque el icono de punto de acceso Wi-Fi en la pantalla de inicio de infoentretenimiento.
2. La configuración Wi-Fi mostrará el nombre de punto de acceso Wi-Fi (Service Set Identifier [SSID]), la contraseña, y en algunos vehículos, el tipo de conexión (sin conexión de Internet, 3G, 4G, 4G LTE, 5G), y calidad de señal (pobre, buena, excelente). El icono LTE muestra la conexión a Wi-Fi. Es posible que el icono no se ilumine aunque el vehículo tenga una conexión activa.
3. Para cambiar el SSID o la contraseña, presione  o llame al 01-800-083-4994 para conectarse con un Asesor. En algunos vehículos, el SSID y la contraseña se pueden cambiar en el menú Hotspot Wi-Fi.

Después de la configuración inicial, el hotspot Wi-Fi de su vehículo se conectará automáticamente a sus dispositivos móviles. Administre el uso de datos desactivando o activando Wi-Fi en su dispositivo móvil, utilizando la aplicación myChevrolet, o poniéndose en contacto con un Asesor de

OnStar. En algunos vehículos, Wi-Fi también se puede administrar desde el menú Hotspot Wi-Fi.

### Aplicación myChevrolet

Acceda a la aplicación myChevrolet desde la pantalla de infoentretenimiento de su vehículo, si está equipada, o descargue la aplicación móvil myChevrolet en teléfonos inteligentes Apple y Android compatibles, si está disponible. Los usuarios de Chevrolet pueden acceder a los siguientes servicios:

- Arrancar/parar de forma remota el vehículo, si está equipado en fábrica.
- Bloquear/desbloquear las puertas, si está equipado con seguros automáticos.
- Activar el claxon y las luces.
- Revise el nivel de carga y rango del vehículo o la presión de las llantas, si está equipado de fábrica con Sistema de monitoreo de presión de llantas.
- Enviar destinos al vehículo.
- Localizar el vehículo en un mapa.
- Encender/apagar el hotspot Wi-Fi del vehículo, administrar ajustes, y monitorear el consumo de datos, si está equipado.

- Localizar un distribuidor y programar el servicio.
- Solicitar Asistencia en el camino.
- Ajustar un recordatorio de estacionamiento con un marcador, tomar una fotografía, realizar una nota y ajustar un temporizador.
- Conectarse con Chevrolet en los medios sociales.

Las características están sujetas a cambio. Consulte [my.chevrolet.com.mx](http://my.chevrolet.com.mx) para conocer información y compatibilidad de la aplicación myChevrolet.

Se puede requerir un plan de servicio OnStar o de conexión activo. Se requiere un dispositivo compatible, arranque remoto instalado en fábrica y seguros eléctricos. Se aplican tarifas de datos. Consulte [www.onstar.com.mx](http://www.onstar.com.mx) respecto a detalles y limitaciones del sistema.

### Diagnósticos

OnStar puede realizar una verificación mensual de los sistemas de operación centrales de su vehículo, incluyendo la transmisión, los frenos antibloqueo, y otros sistemas principales del vehículo a través de un reporte de diagnóstico mensual. OnStar también puede monitorear la



presión de las llantas, si el vehículo está equipado con el Sistema de monitor de presión de llantas. Si necesita un reporte de Diagnóstico "On Demand", presione  y un Asesor puede ejecutar un diagnóstico.

# Índice alfabético

## A

Abridor de puerta de garaje.....	116
Programación.....	116
Abroche el cinturón para conducir.....	46
Accesorios y modificaciones.....	295
Actualizaciones	
Software.....	134
Actualizaciones de software.....	134
Acuerdos	
Marcas Registradas y Licencias.....	155
Adaptativo	
Control Crucero.....	102
Control de velocidad constante.....	201
Adicional	
Información de OnStar.....	385
Advertencia	
Luces de advertencia.....	124
Luces, medidores e indicadores.....	87
Luz del sistema de frenos.....	96
Precaución y Peligro.....	2
Triángulo.....	79
Advertencia de la propuesta de	
California 65.....	1
Advertencia de propuesta 65	
California.....	1
Aire	
Acondicionado.....	158, 162

Filtro, Compartimiento de pasajeros.....	167
Ventilas.....	166
Ajuste del soporte lumbar	
Asientos delanteros.....	37
Alarma	
Seguridad del vehículo.....	23
Alerta	
Asistencia de dirección de zona ciega	
(BZSA).....	256
Cambio de carril (LCA).....	253
Peatón trasero.....	243
Tráfico trasero cruzando.....	244
Alerta de colisión	
Sistema frontal (FCA).....	245
Almacenamiento	
Compartimentos.....	77
Consola central.....	78
Frontal.....	78
Guantera.....	77
Portavasos.....	77
Sistema portaequipajes.....	79
Almacenamiento del juego de sellante	
de llantas y compresor.....	351
Antena	
Multibanda.....	136
Antena multibanda.....	136
Anulación de carga demorada.....	267
Arranque	
Remoto.....	13

Asentamiento, vehículo nuevo.....	182
Asientos	
Ajuste del soporte lumbar, delante.....	37
Ajuste eléctrico, delante.....	36
Ajuste, delante.....	35
Cabeceras.....	34
Calefacción y ventilación, delantera.....	41
Con calefacción, trasera.....	43
Memoria.....	38
Respaldos reclinables.....	36
Trasera.....	42
Asientos con memoria.....	38
Asientos delanteros	
Ajuste.....	35
Asistencia al Cliente	
Oficinas.....	377
Asistencia de arranque, Colina.....	193
Asistencia de arranque en subidas (HSA).....	193
Asistencia de estacionamiento	
Automática.....	238
Asistencia en el Camino.....	378
Audio	
Bluetooth.....	137
Automática	
Asistencia de estacionamiento (APA)....	238
Luz de frenado de emergencia (AEB) desactivado.....	98
Luz de sostenimiento de vehículo.....	98

Seguros de puertas.....	17
Sistema de faros delanteros.....	123
Sistemas de control de clima.....	158
Avanzado	
Sistemas de asistencia al conductor.....	231

## B

Batería	
Administración de la carga.....	127
Ahorrador de Batería de Iluminación	
Exterior.....	128
Luz de falla.....	95
Manómetro.....	90
Protección de la carga.....	127
Requerimientos eléctricos de carga.....	279
Batería - Norteamérica.....	307, 352
Bloqueo retardado.....	17
Bluetooth	
Audio.....	137
Resumen.....	143, 144
Bolsas de aire	
Añadir equipos al vehículo.....	63
Indicador de estatus del pasajero.....	94
Luz de estado.....	93
Reemplazo de partes del sistema después de una colisión.....	64
Servicio del vehículos equipados con bolsas de aire.....	62
Brújula.....	84

## C

Cabeceras.....	34
Cableado, dispositivos de alto voltaje.....	313
Calefacción.....	158, 162
Calibración	
Brújula.....	84
California	
Requisitos relativos a materiales de perclorato.....	295
Cámara	
Conectado.....	259
Visión trasera (RVC).....	233
Cámara conectada.....	259
Cambio	
a Estacionamiento.....	184
Fuera de Park (estacionamiento).....	185
Cambio de la pluma, limpiaparabrisas.....	311
Caminos	
Conducción, húmeda.....	175
Capacidades/especificaciones.....	374
Carga.....	102
Amarres.....	79
Anular demora.....	267
Cable.....	270
Conexión.....	261
Inalámbrica.....	86
Interrupción de servicio eléctrico.....	278
Luz del sistema.....	94

- |   |     |  |     |   |     |
|---|-----|--|-----|---|-----|
| Retroalimentación de estado.....          | 267 | Con calefacción                          |     | Luz de control de modo.....               | 100 |
| Sistema de administración.....            | 79  | Asientos delanteros con ventilación..... | 41  | Sistemas de asistencia, Avanzados.....    | 231 |
| Carga inalámbrica.....                    | 86  | Asientos Traseros.....                   | 43  | Conductor adolescente.....                | 152 |
| Cargando conectado.....                   | 261 | Especios.....                            | 26  | Conectividad                              |     |
| Carril                                    |     | Volante de dirección.....                | 82  | Servicios conectados.....                 | 390 |
| Luz de asistencia de conservación.....    | 98  | Conducción                               |     | Configuraciones.....                      | 149 |
| Cinturón de seguridad de tres puntos..... | 48  | Caminos mojados.....                     | 175 | Consola central                           |     |
| Cinturones de seguridad.....              | 44  | Características y consejos de            |     | Almacenamiento.....                       | 78  |
| Abroche el cinturón para conducir.....    | 46  | remolque.....                            | 279 | Control                                   |     |
| Avisos.....                               | 92  | Cuestas y caminos montañosos.....        | 176 | Tracción y estabilidad electrónica.....   | 195 |
| Cambio después de una colisión.....       | 52  | defensiva.....                           | 172 | Control Crucero.....                      | 199 |
| Cinturón de seguridad de tres puntos..... | 48  | Invierno.....                            | 176 | Adaptativo.....                           | 201 |
| Cómo usar correctamente los               |     | Límites de carga del vehículo.....       | 178 | Luz.....                                  | 102 |
| cinturones de seguridad.....              | 46  | Pérdida de control.....                  | 174 | Súper.....                                | 213 |
| Cuidado.....                              | 52  | Perjudicada.....                         | 172 | Control de vehículo.....                  | 173 |
| Uso durante el embarazo.....              | 51  | Recuperación fuera de carretera.....     | 174 | Controles                                 |     |
| Claxon.....                               | 83  | Si el vehículo está atascado.....        | 177 | Volante de dirección.....                 | 131 |
| Claxon óptico.....                        | 122 | Sistemas de Asistencia.....              | 245 | Convenios de marcas registradas           |     |
| Cofre.....                                | 297 | Un pedal.....                            | 189 | y licencias.....                          | 155 |
| Cómo usar correctamente los               |     | Conducción con un pedal.....             | 189 | Cuadro de instrumentos.....               | 88  |
| cinturones de seguridad.....              | 46  | Conducción defensiva.....                | 172 | Cuándo cargar.....                        | 261 |
| Compartimentos                            |     | Conducción distraída.....                | 171 | Cuándo se deben reemplazar las            |     |
| Sistema de administración de la carga.... | 79  | Conducción para mejor eficiencia de      |     | llantas.....                              | 339 |
| Compartimiento                            |     | energía.....                             | 170 | Cubiertas                                 |     |
| Debajo del cofre.....                     | 301 | Conductor                                |     | Acceso debajo del cofre.....              | 299 |
| Compartimientos                           |     | Adolescente.....                         | 152 | Cuenta y soporte al cliente en línea..... | 377 |
| Almacenamiento.....                       | 77  | Centro de información (DIC).....         | 109 | Cuestas y caminos montañosos.....         | 176 |
| Compra de llantas nuevas.....             | 340 | Control de modo.....                     | 197 |   |     |
| Compuerta levadiza.....                   | 18  |  |     |   |     |

Cuidado Apariencia	
Exterior.....	358
Interior.....	362
Cuidado del vehículo	
Almacenamiento del juego de sellante de llantas y compresor.....	351
Presión de llantas.....	330
Cyberseguridad.....	382
<b>D</b>	
Debajo del cofre	
Bloque de fusibles de compartimento.....	315
Cubiertas de acceso.....	299
Visión general del compartimento.....	301
Declaración de frecuencia	
Radio.....	381
Delantero	
Almacenamiento.....	78
Destino.....	139
Diagnósticos	
Servicios conectados.....	391
Dirección.....	173
Ajuste del volante.....	82
Controles del volante.....	131
Volante con calefacción.....	82
Direccionales, vuelta y cambio de carril....	124
Dispositivos de alto voltaje y cableado.....	313

Dispositivos de tracción,	
Llantas.....	344
Dispositivos de voltaje y cableado.....	313
Distraído	
Conducción.....	171
Disyuntores de circuito.....	315
Dónde poner el sistema de retención infantil.....	69
Dual	
Sistema de climatización automática....	162

**E**

Eficiencia de energía	
Conducción.....	170
Elaboración de informes sobre defectos de seguridad	
General Motors.....	381
Eléctrico	
Ajuste del asiento.....	36
Equipo, Añadido.....	293
Espejos.....	25
Freno de estacionamiento.....	191
Indicador.....	91
Luz de freno de estacionamiento.....	96
Modos.....	182
Protección, batería.....	127
Refuerzo de freno.....	190
Requerimientos para carga de batería.....	279

Salidas.....	85
Seguros de puertas.....	17
Sobrecarga de sistema.....	313
Unidad de impuso.....	186
Ventanas.....	29
Embarazo, uso de cinturones de seguridad.....	51
Emergencia OnStar.....	385
Emergencias	
OnStar.....	385
Enfriamiento.....	158, 162
Equipo eléctrico incorporado.....	293
Equipo, operaciones de remolque.....	287
Especificaciones y capacidades.....	374
Espejos	
Cámara trasera.....	27
Con calefacción.....	26
Convexos.....	24
Eléctrico.....	25
Espejo retrovisor manual.....	26
Plegables.....	25
Retrovisor de atenuación automática.....	27
Retrovisor interior.....	26
Espejos convexos.....	24
Espejos plegables.....	25
Espejos retrovisores.....	26
Atenuación automática.....	27
Estacionamiento	
Asistencia.....	233, 236

Cambio a.....	184
Cambio fuera de.....	185
Revisión del freno y el mecanismo de estacionamiento	
P (estacionamiento).....	310
Estacionarse o Ir de Reversa	
Sistemas de Asistencia.....	233
Estado	
Retroalimentación de carga.....	267
Vehículo.....	111
Etiquetado, flanco de llanta.....	327
Evite dispositivos de medios no confiables.....	136
Exterior	
Ahorrador de batería de iluminación....	128
Controles de luz.....	120
Recordatorio de apagado de luces.....	122
<b>F</b>	
Faros	
Automática.....	123
Cambiador de luces altas/bajas.....	122
Claxon óptico.....	122
Luces diurnas (DRL).....	122
Luz indicadora de luces altas encendidas.....	101
Orientación.....	313
Recordatorio de luces encendidas.....	101
Frenado regenerativo.....	194

Freno	
Líquido.....	306
Luz de advertencia del sistema.....	96
Frenos.....	173, 305
Antibloqueo.....	191
Asistencia del freno.....	193
Automático de emergencia (AEB).....	247
Frenado regenerativo.....	194
Freno de estacionamiento eléctrico.....	191
Refuerzo de freno eléctrico.....	190
Reversa automática.....	242
Sistema ante peatón al frente (FPB).....	251
Fusibles	
Bloque de fusibles del tablero de instrumentos.....	321
Compartimiento debajo del cofre.....	315
Fusibles y cortacircuitos.....	315

**G**

Grabador	
Visión panorámica.....	258
Grabadoras de datos eventos.....	382
Graduación de calidad uniforme de llanta.....	341
Guantera.....	77

**H**

Hora.....	85
HVAC (ctrl clima).....	158, 162

**I**

Ilum. Ambiente.....	126
Iluminacion	
Ambiente.....	126
Control de iluminación.....	125
Diodos emisores de luz (LED).....	313
Entrada.....	126
Salir.....	126
Iluminación de Entrada.....	126
Iluminación de LED.....	313
Impulso	
Mensajes de potencia.....	115
Indicador	
Peatón al frente.....	99
Vehículo al frente.....	98
Indicador de batería de alto voltaje.....	90
Indicador de peatón al frente.....	99
Indicadores	
Indicadores y luces de advertencia.....	87
Indicador Listo.....	101
Infoentrenamiento	
Cómo usar el sistema.....	131
Información general	
Cuidado del vehículo.....	295
Remolque.....	279
Servicio y mantenimiento.....	368
Inmovilizador.....	24

Inspección	
Múltiples puntos de vehículo.....	370
Inspección de vehículo de múltiples puntos (MPVI).....	370
Interior	
Espejos retrovisores.....	26
Intermitentes de advertencia de peligro....	124
Interrupción de servicio eléctrico de carga.....	278
Introducción.....	2, 129
Introducción del Tablero de instrumentos....	4
Invierno	
Conducción.....	176
Llantas.....	325

## J

Juego de compresor, sellante de llanta.....	345
Juego de sellante, llanta.....	345

## L

Limpiaparabrisas	
Reemplazo de cuchilla.....	311
Limpieza	
Cuidado exterior.....	358
Cuidado interior.....	362
Líquido	
Frenos.....	306
Lavador.....	304
Líquido del lavaparabrisas.....	304

Líquidos y lubricantes recomendados.....	372
Llanta ponchada.....	344
Llantas.....	324
Alineación de ruedas y balanceo de llantas.....	343
Auto-sellante.....	325
Cambio de ruedas.....	343
Compra de llantas nuevas.....	340
Cuándo se deben reemplazar las llantas.....	339
Designaciones.....	328
Dispositivos de tracción.....	344
Etiquetado de flanco.....	327
Funcionamiento de monitor de presión.....	334
Graduación de calidad uniforme de llanta.....	341
Inspección.....	337
Invierno.....	325
Juego de sellante y compresor.....	345
Juego de sellante y compresor, almacenamiento.....	351
Luz de presión.....	100
Perfil bajo.....	326
Presión.....	330, 332
Rotación.....	337
Si se poncha una llanta.....	344
Sistema de monitoreo de presión.....	333
Tamaño diferente.....	341

Terminología y definiciones.....	328
Todas las estaciones.....	325
Llantas auto-sellantes.....	325
Llantas de perfil bajo.....	326
Llantas para todas las estaciones.....	325
Llantas para verano.....	326
Llaves.....	6
Operación remota.....	7
Remoto.....	7
Luces	
Advertencia del sistema de frenos.....	96
Advertencia del sistema de frenos antibloqueo (ABS).....	97
Ahorrador de Batería de Iluminación Exterior.....	128
Asistencia de conservación de carril.....	98
Aviso encendido.....	101
Bajo estado de carga.....	95
Cable de carga conectado.....	95
Cambiador de luces altas/bajas.....	122
Claxon óptico.....	122
Control de estabilidad electrónico (ESC) apagado.....	100
Control de modo del conductor.....	100
Control de velocidad constante adaptativo.....	102
Controles de exterior.....	120
Cortesía.....	125
Curvas.....	124

Dar servicio pronto al vehículo..... 95  
 Diurnas (DRL)..... 122  
 Domo..... 125  
 Estado de las bolsas de aire..... 93  
 Falla de batería..... 95  
 Frenado automático de emergencia (AEB) desactivado..... 98  
 Freno de estacionamiento eléctrico..... 96  
 Lectura..... 125  
 Luces altas encendidas..... 101  
 Luz de control de velocidad constante..... 102  
 Medidores e indicadores..... 87  
 Presión de llantas..... 100  
 Puerta entreabierta..... 102  
 Recordatorio de Apagado de Lámparas Exteriores..... 122  
 Recordatorios de cinturón de seguridad..... 92  
 Seguridad..... 101  
 Service Electric Parking Brake (Dé servicio al freno eléctrico de estacionamiento)..... 97  
 Sistema de carga..... 94  
 Sistema de control de tracción (TCS)/ Luz de control de estabilidad electrónica..... 99  
 Sostenimiento automático de vehículo..... 98

Super Cruise..... 102  
 Tracción en todas las ruedas..... 97  
 Tracción inactiv..... 99  
 Vehículo listo..... 101  
 Luces, advertencia de peligro..... 124  
 Luces de cortesía..... 125  
 Luces de curva..... 124  
 Luces de domo..... 125  
 Luces de operación diurna (DRL)..... 122  
 Luces lectura..... 125  
 Luz de apagado del control de estabilidad electrónica (ESC)..... 100  
 Luz de bajo estado de carga..... 95  
 Luz de cable de carga conectado..... 95  
 Luz de salida..... 126  
 Luz indicadora de luces altas encendidas..... 101

**M**

Manejo a alta velocidad..... 332  
 Manómetro  
     Batería..... 90  
     Indicador de energía..... 91  
     Luces de advertencia e indicadores..... 87  
     Odómetro..... 89  
     Odómetro del viaje..... 89  
     Velocímetro..... 89  
 Mantenimiento  
     Registros..... 373

Mapas..... 138  
 Medios  
     Evitar dispositivos no confiables..... 136  
 Mensajes  
     Potencia de impulso..... 115  
     Vehículo..... 115  
     Velocidad del vehículo..... 116  
 Modo  
     Autolavado..... 186  
     Control del conductor..... 197  
 Modo de autolavado..... 186  
 Modos  
     Eléctrico..... 182  
 Monóxido de carbono  
     Compuerta levadiza..... 18  
     Conducción en invierno..... 176  
 Motor  
     Sistema de enfriamiento..... 302

**N**

Navegación  
     Cómo usar el sistema..... 137  
     Destino..... 139  
     Servicios conectados..... 390  
     Símbolos..... 139  
 Niños Mayores, Asientos de seguridad..... 64



**O**

Odómetro.....	89
Viaje.....	89
Odómetro del viaje.....	89
OnStar.....	383
Información adicional.....	385
Resumen.....	384
Orientación	
Problemas con la ruta.....	141

**P**

Pantalla superior (HUD).....	112
Parabrisas	
Limpiador/lavador.....	83
Reemplazarlo.....	312
Partes de reemplazo	
Bolsas de aire.....	64
Pasajero	
Filtro de aire del compartimiento.....	167
Indicador de estatus de la bolsa de aire.....	94
Sistema de detección.....	59
Peligro, Advertencia, y Precaución.....	2
Pérdida de control.....	174
Periférico	
Sistema de visión.....	234
Portavasos.....	77

Posición	
Vehículo.....	140
Precaución, Peligro, y Advertencia.....	2
Privacidad	
Registro de datos del vehículo.....	381
Problemas con guía de ruta.....	141
Procedimiento de Satisfacción al Cliente.....	376
Programa de asistencia, en el camino.....	378
Programa de mantenimiento.....	369
Líquidos y lubricantes recomendados.....	372
Puente	
Arranque - Norteamérica.....	352
Puerta	
Bloqueo retardado.....	17
Luz de Puerta entreabierta.....	102
Seguros.....	14
Seguros eléctricos.....	17
Puerto	
USB.....	137
Puerto USB.....	137
Puntales	
Neumáticos.....	312
Puntal(es) neumáticos.....	312

**Q**

Quemacocos.....	31
-----------------	----

**R**

Radiador.....	302
Radio	
Declaración de frecuencia.....	381
Radio AM-FM.....	134
Recepción.....	136
Satélite.....	135
Radio AM-FM.....	134
Radio satelital.....	135
Reconocimiento	
Voz.....	141
Reconocimiento de voz.....	141
Recopilación de datos	
OnStar.....	383
Sistema de Infoentretenimiento.....	383
Reemplazo	
Partes del sistema del cinturón de seguridad después de una colisión.....	52
Sistema de bolsas de aire.....	64
Reemplazo de focos	
Direccionamiento de los faros.....	313
Registadores de datos, Eventos.....	382
Registros	
Mantenimiento.....	373
Reloj.....	85
Remolcar vehículo recreativo.....	357
Remolque	
Aplicación.....	292

Aplicación de remolque..... 292  
 Características de conducción..... 279  
 Control de balanceo (TSC)..... 290  
 Control de balanceo del remolque (TSC)..... 290  
 Equipo..... 287  
 Información general..... 279  
 Remolque..... 283  
 Vehículo recreacional..... 357

Remoto  
 Arranque..... 13  
 Llave..... 7  
 Operación de llave..... 7

Reporte de defectos de seguridad  
 General Motors..... 381

Requerimientos  
 Carga de batería eléctrica..... 279

Requisitos relativos a materiales de perclorato, California..... 295

Respaldos reclinables..... 36

Restricciones para niños  
 ISOFIX..... 72  
 Niños Mayores..... 64  
 Sistemas..... 65  
 Sujeción..... 74

Restricciones que aseguran al niño..... 74

Resumen..... 130  
 Tablero de instrumentos..... 4  
 Revisión del sistema de seguridad..... 51

Revisiones y servicios del propietario..... 371  
 Rodaje de vehículo nuevo..... 182  
 Rotación, llantas..... 337

Ruedas  
 Alineación y balanceo de llantas..... 343  
 Reemplazarlo..... 343  
 Tamaño diferente..... 341

S

Salidas  
 Eléctrico..... 85

Seguridad  
 Alarma del vehículo..... 23  
 Luz..... 101  
 OnStar..... 385  
 Seguros..... 18  
 Señal de peatón..... 83  
 Vehículo..... 23

Seguridad OnStar..... 385

Seguros  
 Bloqueo retardado..... 17  
 Protección de bloqueo..... 17  
 Puerta..... 14  
 Puerta automática..... 17  
 Puerta eléctrica..... 17  
 Seguridad..... 18

Seguros de puertas para niños..... 18  
 Señal de seguridad para peatones..... 83  
 Señales de giro y cambio de carril..... 124

Servicio..... 168  
 Registros de mantenimiento..... 373  
 Accesorios y modificaciones..... 295  
 Identificación de partes..... 374  
 Luz de aviso para servicio del vehículo inmediato..... 95  
 Luz de freno eléctrico de estacionamiento..... 97

Mantenimiento, Información general..... 368  
 Realizar usted mismo el trabajo..... 295

Servicio de la bolsa de aire..... 62

Servicios conectados  
 Conectividad..... 390  
 Diagnósticos..... 391  
 Navegación..... 390

Símbolos..... 2  
 Navegación..... 139

Sistema  
 Bolsa de aire..... 53  
 Infoentrenamiento..... 383  
 Portaequipajes..... 79  
 Posicionamiento global..... 140

Sistema de bolsas de aire..... 53  
 ¿Cómo se activa una bolsa de aire?..... 57  
 ¿Cuándo se debe inflar una bolsa de aire?..... 56  
 ¿En dónde están las bolsas de aire?..... 54

¿Qué observará después de que se infle una bolsa de aire?.....	57	Alerta de Tráfico Trasero Cruzando (RCTA).....	244	Sistemas de transmisión	
¿Qué provoca que se infle una bolsa de aire?.....	57	Asistencia de estacionamiento automático (APA).....	238	Tracción en las cuatro ruedas.....	190
Sistema de detección de pasajeros.....	59	Asistente de mantenimiento de carril (LKA).....	257	Soporte al cliente y Cuenta en línea.....	377
Verificar.....	63	Avanzado.....	231	Sostenimiento automático de vehículo (AVH).....	193
Sistema de enfriamiento.....	302	Cámara de visión trasera (RVC).....	233	Super Cruise.....	213
Sistema de frenos antibloqueo (ABS).....	191	Conducción.....	245	Luz.....	102
Luz de advertencia.....	97	Dirección de zona ciega (BZSA).....	256		
Sistema de Infoentrenimiento.....	383	Estacionamiento.....	236	<b>T</b>	
Sistema de monitoreo, presión de las llantas.....	333	Estacionamiento y reversa.....	233	Tablero.....	4
Sistema de Posicionamiento Global (GPS).....	140	Frenado automático de emergencia (AEB).....	247	Tapetes.....	366
Sistema eléctrico		Frenado automático en reversa (RAB).....	242	Techo	
Bloque de fusibles del tablero de instrumentos.....	321	Frenado de peatón al frente (FPB).....	251	Quemacocos.....	31
Fusibles y cortacircuitos.....	315	Grabador de visión panorámica.....	258	Sistema de bastidor.....	79
Sistema remoto universal.....	116	Sistema de alerta de colisión frontal (FCA).....	245	Teléfono	
Operación.....	118	Sistema de visión panorámica.....	234	Bluetooth.....	143, 144
Programación.....	116	Sistemas de control de clima		Todo terreno	
Sistemas		Automática.....	158	Recuperación.....	174
Luz alta.....	121	Automática dual.....	162	Tracción	
Sistemas anti robo.....	24	Sistemas de luz alta.....	121	Control/Control electrónico de estabilidad.....	195
Inmovilizador.....	24	Sistemas de Restricción para Niños		Luz de apagado.....	99
Sistemas de Asistencia		ISOFIX.....	72	Luz de Sistema de control (TCS)/Control electrónico de estabilidad.....	99
Alerta de cambio de carril (LCA).....	253	Sistemas de seguridad		Tracción en las cuatro ruedas.....	190
Alerta de peatón atrás.....	243	Dónde colocar.....	69	Luz.....	97
				Transporte de vehículo deshabilitado.....	355

Tras	
Asientos.....	42
Asientos con calefacción.....	43
Espejo de cámara.....	27
Triángulo, Advertencia.....	79

## U

Unidad de impulso	
Eléctrico.....	186
Uso	
Sistema de Infoentrenamiento.....	131
Sistema de navegación.....	137

## V

Vehículo	
Control.....	173
Estado.....	111
Grabación de datos y privacidad.....	381
Indicador al frente.....	98
Límites de carga.....	178
Luz de aviso para servicio del vehículo inmediato.....	95
Luz de sostenimiento automático.....	98
Luz Listo.....	101
Mensajes.....	115
Mensajes de velocidad.....	116
Número de Identificación (VIN).....	374
Posición.....	140
Seguridad.....	23

Símbolos.....	2
Sistema de alarma.....	23
Sostenimiento automático.....	193
Vehículo atascado.....	177
Vehículo deshabilitado	
Transporte.....	355
Velocímetro.....	89
Ventanas.....	29
Eléctrico.....	29
Ventilación, aire.....	166
Viseras.....	31

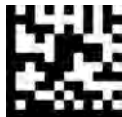

NÚMERO DE PARTE. 87861125 A

